



MG ZS
ΕΓΧΕΙΡΙΔΙΟ
ΧΡΗΣΗΣ

Περιεχόμενα

Πρόλογος.....	1
Εισαγωγή.....	1
Εγχειρίδιο κατόχου	1
Ανακοίνωση	1
Χρησιμοποιούμενα σύμβολα	2
Πληροφορίες αναγνώρισης οχήματος	4
Αναγνωριστικά στοιχεία οχήματος.....	4
Πινακίδα αναγνώρισης οχήματος.....	5
1 Όργανα και χειριστήρια	7
 Όργανα και χειριστήρια.....	8
 Πίνακας οργάνων	10
Πίνακας οργάνων - Έγχρωμη οθόνη A *	10
Πίνακας οργάνων - Έγχρωμη οθόνη B *	11
 Κέντρο πληροφοριών	13
Κέντρο πληροφοριών - Έγχρωμη οθόνη A *	13
Κέντρο πληροφοριών - Έγχρωμη οθόνη B *	21
 Προειδοποιητικά φώτα και ενδείξεις.....	29
 Φώτα και διακόπτες	37

Φώτα και διακόπτες.....	37
Χειροκίνητη ρύθμιση ισοστάθμισης δέσμης προβολέων.....	39
Διακόπτης φώτων ομίχλης.....	40
Διακόπτης φλας/μεγάλης σκάλας.....	41
Σύστημα βοηθητικού φωτισμού (Φώτα στροφής) *.....	42
Αλάρμ.....	42
Υαλοκαθαριστήρες και πλυστικές συσκευές	43
Λειτουργία υαλοκαθαριστήρων παρμπρίζ.....	43
Προγραμματισμένη πλύση / σάρωση.....	44
Λειτουργία υαλοκαθαριστήρων πίσω παρμπρίζ.....	45
Σύστημα διεύθυνσης.....	47
Ρύθμιση κολώνας τιμονιού.....	47
Τιμόνι με ηλεκτρική υποβοήθηση.....	48
Κόρνα	49
Καθρέφτες.....	50
Εξωτερικοί καθρέφτες	50
Εσωτερικός καθρέφτης	52
Αλεξήλια.....	53

Παράθυρα	54
Διακόπτης ηλεκτρικού παραθύρου	54
Χειρισμός παραθύρων	54
Ηλιοροφή*	56
Οδηγίες.....	56
Λειτουργία ηλιοροφής.....	57
Εσωτερικά φώτα.....	62
Πρίζα τροφοδοσίας.....	63
Συσκευές αποθήκευσης.....	65
Οδηγίες.....	65
Ντουλαπάκι συνοδηγού	65
Καρτοθήκη	66
Κουτί υποβραχιονίου κεντρικής κονσόλας	66
Χώρος φόρτωσης	67
Ποτηροθήκη	68
Ποτηροθήκη κεντρικής κονσόλας (EPB)	68
Κεντρική κονσόλα κεντρικής θήκης (IPB)	68
Σχάρα αποσκευών οροφής *	69

Μέγιστο επιτρεπόμενο φορτίο για την οροφή	69
Περιοδικός έλεγχος.....	69
2 Σύστημα κλιματισμού και ηχοσύστημα	71
Εξαερισμός.....	72
Φίλτρο κλιματιστικού	73
Αεραγωγοί.....	73
Πίνακας ελέγχου κλιματισμού	75
Συντόμευση ελέγχου κλιματιστικού	75
Κουμπί ξεπαγώματος/ ξεθαμπώματος.....	75
Κουμπί θερμαινόμενου πίσω παρμπρίζ.....	76
Κουμπί ελέγχου ταχύτητας ανεμιστήρα	76
Κουμπί ελέγχου θερμοκρασίας.....	76
Διεπαφή ελέγχου κλιματισμού.....	77
Ενεργοποίηση/Απενεργοποίηση του συστήματος	78
Ενεργοποίηση / απενεργοποίηση ψύξης.....	78
Λειτουργία ανακύκλωσης αέρα.....	78
Λειτουργία διανομής αέρα	78
Έλεγχος ταχύτητας ανεμιστήρα	79

Έλεγχος θερμοκρασίας.....	79
Συσκευή αναπαραγωγής ψυχαγωγίας.....	80
Σημαντικές πληροφορίες ασφαλείας	80
Προφυλάξεις για τη χρήση της οθόνης	81
Πρόσθετες σημειώσεις	81
Βασικές λειτουργίες	82
Τηλέφωνο Bluetooth.....	87
Ψυχαγωγία.....	95
Διασύνδεση οχήματος-κινητού τηλεφώνου *	103
Κλιματιστικό.....	104
Προβολή 360° *	104
Ρυθμίσεις οχήματος.....	104
Ρυθμίσεις.....	105
3 Καθίσματα και μέσα συγκράτησης.....	107
Καθίσματα.....	108
Επισκόπηση	108
Στηρίγματα κεφαλής	108
Μπροστινά καθίσματα.....	109

Πίσω καθίσματα	111
Θερμαινόμενα μπροστινά καθίσματα*	112
Ζώνες ασφαλείας.....	113
Προστασία που παρέχεται από τις ζώνες ασφαλείας	114
Εφαρμογή ζωνών ασφαλείας	115
Παιδιά και ζώνες ασφαλείας	119
Προεντατήρες ζώνης ασφαλείας	120
Έλεγχοι ζωνών ασφαλείας, συντήρηση και αντικατάσταση	121
Συμπληρωματικό σύστημα συγκράτησης αερόσακου	124
Επισκόπηση	124
Ανάπτυξη αερόσακου	125
Συνθήκες στις οποίες δεν θα ενεργοποιηθούν οι αερόσακοι	128
Απενεργοποίηση του αερόσακου συνοδηγού.....	129
Σέρβις και αντικατάσταση αερόσακων	131
Απόρριψη αερόσακων.....	132
Παιδικά καθίσματα	133
Σημαντικές οδηγίες ασφάλειας σχετικά με τη χρήση παιδικών καθισμάτων	133
Ομάδες παιδικών καθισμάτων	136
Εγκεκριμένες θέσεις παιδικών καθισμάτων	139

4 Εκκίνηση και οδήγηση	145
Κλειδιά.....	146
Επισκόπηση	146
Αντικατάσταση της μπαταρίας	147
Κλείδωμα παιδικής προστασίας.....	151
Σύστημα συναγερμού	152
Ακινητοποίηση κινητήρα.....	152
Αντικλεπτικό σύστημα.....	153
Πόρτα χώρου αποσκευών	156
Εκκίνηση και διακοπή κινητήρα	158
Διακόπτης START / STOP (Εκκίνηση με κλειδί) *	158
Διακόπτης START / STOP (Εκκίνηση χωρίς κλειδί) *	159
Εκκίνηση του κινητήρα (εκκίνηση με κλειδί) *	161
Εκκίνηση του κινητήρα (εκκίνηση χωρίς κλειδί) *	162
Προφυλάξεις για την εκκίνηση του κινητήρα.....	164
Σβήσιμο του κινητήρα.....	165
Οικονομική και περιβαλλοντική οδήγηση	166
Προσαρμογή (στρώσιμο).....	166

Προστασία του περιβάλλοντος	166
Οικονομική οδήγηση και συντήρηση	167
Συντήρηση	168
Καταλυτικός μετατροπέας και φίλτρο σωματιδίων	169
Σύστημα καυσίμου	171
Απαιτήσεις καυσίμου.....	171
Γέμισμα καυσίμου	172
Ανεφοδιασμός καυσίμου	172
Αυτόματο κιβώτιο 6 σχέσεων *	173
Οδηγίες.....	173
Αλλαγή ταχυτήτων	173
Οδήγηση σε κλίση	176
Λειτουργία ελέγχου.....	177
Μηχανικό κιβώτιο ταχυτήτων*	180
Μηχανικό κιβώτιο 5 ταχυτήτων*.....	180
Μηχανικό κιβώτιο 6 ταχυτήτων*.....	181
Σύστημα πέδησης.....	183
Ηλεκτρονικό σύστημα κατανομής δύναμης πέδησης (EBD).....	183

Ηλεκτρονικό σύστημα υποβοήθησης πέδησης (EBA).....	183
Σύστημα αντιμπλοκαρίσματος τροχών (ABS).....	184
Έλεγχος συγκράτησης οχήματος σε ανηφόρα (HHC).....	185
Σύστημα ελέγχου κατάβασης (HDC)	186
Αυτόματη συγκράτηση οχήματος*	188
Σύστημα ελέγχου φώτων αλάρμ πέδησης έκτακτης ανάγκης (HAZ)	191
Ενεργή προστασία από ανατροπή (ARP).....	191
Χειρόφρενο*	192
Ηλεκτρονικό χειρόφρενο (EPB)*	193
Αυτοματοποιημένο σύστημα Stop / Start - Έξυπνο σύστημα εξοικονόμησης καυσίμου	195
Αυτόματη απενεργοποίηση κινητήρα	196
Συνθήκες αυτόματης διακοπής κινητήρα	196
Απαγορεύεται η λειτουργία Stop / Start.....	196
Αυτόματη εκκίνηση κινητήρα.....	197
Αναστολή εκκίνησης.....	197
Υποβοήθηση για το σβήσιμο του κινητήρα.....	198
Μπαταρία.....	198
Βλάβη αυτοματοποιημένου συστήματος Stop/Start - Έξυπνου συστήματος εξοικονόμησης καυσίμου	199
Μη λειτουργία μίζας, Σοβαρή απώλεια χωρητικότητας μπαταρίας.....	199

Σύστημα ελέγχου ευστάθειας και σύστημα ελέγχου πρόσφυσης.....	200
Σύστημα ελέγχου πορείας	202
Σύστημα ενεργού περιορισμού ταχύτητας (ASL).....	205
Ενεργοποίηση	205
Kick Down.....	206
Αναστολή ASL	206
Συνέχεια ASL.....	206
Υπέρβαση ταχύτητας στόχου και προειδοποίηση.....	207
Σύστημα υποβοήθησης στάθμευσης	208
Υποβοήθηση στάθμευσης αισθητήρα υπερήχων	208
Σύστημα περιμετρικής προβολής 360 *	209
Πίσω σύστημα υποβοήθησης οδηγού *	211
Επισκόπηση συστήματος.....	211
Ενεργοποίηση / Απενεργοποίηση των λειτουργιών του συστήματος	212
Λειτουργίες συστήματος.....	213
Σύστημα παρακολούθησης πίεσης ελαστικών (TPMS)	217
Μεταφορά φορτίου	219
Χώρος φόρτωσης	219

Εσωτερική φόρτωση	219
Γενική ασφάλεια ρυμούλκησης	220
5 Πληροφορίες έκτακτης ανάγκης	223
Συσκευές προειδοποίησης κινδύνου.....	224
Προειδοποιητικά φώτα.....	224
Προειδοποιητικό τρίγωνο	224
Εκκίνηση έκτακτης ανάγκης	225
Χρήση καλωδίων ενισχυτή.....	225
Εκκίνηση του οχήματος.....	225
Ανάκτηση οχήματος.....	227
Ρυμούλκηση για ανάκτηση	227
Μεταφορέας ή Ρυμουλκούμενο με σχοινί	230
Επισκευή ελαστικών.....	232
Αναγνώριση εργαλείων	232
Επισκευή ελαστικών	232
Αλλαγή τροχού *	235
Αντικατάσταση ασφαλειών	239
Ασφάλεια	239

Ασφαλειοθήκη	239
Ασφαλειοθήκη χώρου επιβατών.....	240
Ασφαλειοθήκη μπροστινού διαμερίσματος	243
Αντικατάσταση λαμπτήρων	247
Προδιαγραφές LCD:	247
6 Συντήρηση	255
Συντήρηση	256
Συντήρηση ρουτίνας.....	256
Καπό	260
Άνοιγμα του καπό.....	260
Κλείσιμο του καπό.....	260
Προειδοποίηση ανοιχτού καπό.....	260
Χώρος κινητήρα	262
Χώρος κινητήρα 1,5L.....	262
Κινητήρας υπερσυμπιεστή 1,0L.....	263
Κινητήρας	264
Λάδι κινητήρα.....	264
Έλεγχος στάθμης λαδιού κινητήρα και συμπλήρωση.....	264

Προδιαγραφές λαδιού κινητήρα.....	265
Σύστημα ψύξης.....	266
Έλεγχος ψυκτικού και συμπλήρωση.....	266
Προδιαγραφή ψυκτικού.....	266
Φρένο	268
Τακάκια φρένων.....	268
Έλεγχος υγρού φρένων και συμπλήρωση.....	268
Προδιαγραφή υγρού φρένων	269
Μπαταρία	270
Συντήρηση μπαταρίας.....	270
Αντικατάσταση μπαταρίας.....	271
Πλυστική συσκευή	272
Έλεγχος υγρού πλυστικής συσκευής και συμπλήρωση.....	272
Ακροφύσια πλυστικής συσκευής.....	273
Προδιαγραφές υγρού πλυστικής συσκευής.....	273
Υαλοκαθαριστήρες.....	274
Λεπίδες υαλοκαθαριστήρα	274
Αντικατάσταση μπροστινών λεπίδων υαλοκαθαριστήρων	275

Αντικατάσταση πίσω λεπίδων υαλοκαθαριστήρων.....	276
Ελαστικά.....	277
Επισκόπηση	277
Νέα ελαστικά.....	277
Κατευθυντικά ελαστικά	277
Διάρκεια ζωής ελαστικών.....	278
Πίεση ελαστικών	278
Στυλ οδήγησης.....	278
Ισορροπία τροχού.....	278
Ευθυγράμμιση τροχών.....	278
Φροντίδα των ελαστικών σας	279
Πίεση ελαστικών	279
Βαλβίδες.....	279
Διάτρητα ελαστικά	279
Δείκτες φθοράς πέλματος	279
Ανταλλακτικά ελαστικά	280
Περιστροφή τοποθέτησης τροχού.....	280
Αλυσίδες χιονιού.....	281
Καθαρισμός και φροντίδα οχήματος.....	283

Εξωτερικό αυτοκίνητο	283
Καθαρισμός εσωτερικού	286
7 Τεχνικά δεδομένα	289
Διαστάσεις τεχνικών δεδομένων	290
Τιμές βάρους.....	292
Βάρη ρυμούλκησης	293
Σημαντικές παράμετροι κινητήρα	294
Συνιστώμενα υγρά και ικανότητες.....	296
Ευθυγράμμιση τροχών (Κατάσταση χωρίς φορτίο).....	297
Τροχοί και ελαστικά	297
Πίεση ελαστικών (Κρύα)	297

Εισαγωγή

Εγχειρίδιο κατόχου

Το παρόν εγχειρίδιο περιγράφει όλα τα οχήματα και τις προδιαγραφές του τυπικού εξοπλισμού εντός του εύρους μοντέλων. Συνεπώς, ορισμένες από τις πληροφορίες ενδέχεται να μην ισχύουν για το συγκεκριμένο αυτοκίνητό σας.

Υπενθυμίζεται ότι εάν έχετε οποιοσδήποτε απορίες σχετικά με τη λειτουργία ή τις προδιαγραφές του αυτοκινήτου σας, μπορείτε πάντα να απευθυνθείτε στο Εξουσιοδοτημένο Συνεργείο της MG για να σας συμβουλευθεί.

Οι εικόνες στο Εγχειρίδιο Κατόχου παρέχονται μόνο ως αναφορά.

Οι πληροφορίες που παρουσιάζονται στο παρόν εγχειρίδιο μπορεί να διαφέρουν ελαφρώς ανάλογα με τη διαμόρφωση του οχήματος, την έκδοση λογισμικού και την περιοχή πωλήσεων.

Ανακοίνωση

Το Εγχειρίδιο κατόχου και το Εγχειρίδιο εγγύησης και συντήρησης παρουσιάζουν τον τρόπο σωστής χρήσης του οχήματός σας, των προφυλάξεων κατά τη χρήση και τον τρόπο σωστής συντήρησης και σέρβις του οχήματός σας. Διαβάστε

το Εγχειρίδιο κατόχου και το Εγχειρίδιο εγγύησης και συντήρησης προσεκτικά πριν χρησιμοποιήσετε οποιαδήποτε προϊόντα της εταιρείας.

Χρησιμοποιείτε πάντα αξεσουάρ, εξαρτήματα και λάδια και υγρά που συμμορφώνονται με τις τεχνικές προδιαγραφές και τα πρότυπα ποιότητας SAIC Motor και ισχύουν για το όχημα και συντηρείτε και συντηρείτε το όχημά σας σύμφωνα με τις σωστές διαδικασίες λειτουργίας. Για βέλτιστο σέρβις και συντήρηση του οχήματός σας, συνιστάται να συμβουλευτείτε ένα τοπικό Εξουσιοδοτημένο συνεργείο. Σεβαστείτε τα δικαιώματα πνευματικής ιδιοκτησίας και χρησιμοποιήστε γνήσια αξεσουάρ, εξαρτήματα, κ.λπ. Εάν χρησιμοποιηθούν αξεσουάρ και εξαρτήματα που ενδέχεται να παραβιάσουν δικαιώματα πνευματικής ιδιοκτησίας, θα έχετε τυχόν αντίστοιχους νομικούς κινδύνους και νομικές συνέπειες.

Ο όρος Εξουσιοδοτημένο συνεργείο σε αυτό το εγχειρίδιο αναφέρεται σε οποιοδήποτε Εξουσιοδοτημένο συνεργείο SAIC Motor της MG, που είναι πολύ εξοικειωμένο με τη διαδικασία σέρβις και συντήρησης του οχήματος και τους σχετικούς κανονισμούς και είναι εξοπλισμένο με τα απαραίτητα ειδικά εργαλεία και ανταλλακτικά για εσάς.

Η εγγύηση ενδέχεται να καταστεί άκυρη εάν το όχημά σας έχει υποστεί ζημιά για λόγους όπως η κακή χρήση, η αμέλεια, η λανθασμένη χρήση ή οποιαδήποτε τροποποίηση χωρίς έγκριση. Εάν ένα όχημα έχει υποστεί ζημιά ή προκληθεί ατύ-

Πρόλογος

χημα λόγω χρήσης αξεσουάρ, εξαρτημάτων ή λαδιών που δεν συμμορφώνονται με τις τεχνικές προδιαγραφές SAIC Motor και τα πρότυπα ποιότητας ή λόγω κακής χρήσης ή λόγω ακατάλληλου σέρβις και συντήρησης, ο χρήστης δεν έχει το δικαίωμα να ζητήσει αποζημίωση και η εταιρεία δεν θα φέρει τις αντίστοιχες υποχρεώσεις.

Διάφορες χώρες και περιοχές επιβάλλουν αυστηρούς περιορισμούς όσον αφορά την τροποποίηση του οχήματος και τα πρόσθετα. Δεν επιτρέπεται η αλλαγή της δομής του οχήματος, του πλαισίου ή των χαρακτηριστικών χωρίς έγκριση, καθώς αυτό θα επηρεάσει την ασφάλεια της κυκλοφορίας, τη λειτουργία του οχήματος, την καταχώριση του οχήματος ή τη διαχείριση της δημόσιας ασφάλειας. Δεν θα προκληθεί μόνο δυσλειτουργία ή μείωση της απόδοσης των σχετικών εξαρτημάτων, αλλά θα προκληθεί επίσης βλάβη και κίνδυνος για τη ζωή του οδηγού και των επιβατών, εάν τα μέρη του οχήματος τροποποιηθούν χωρίς άδεια.

Απαγορεύεται η αναπαραγωγή, η αποθήκευση σε σύστημα ανάκτησης πληροφοριών ή η μετάδοση σε οποιαδήποτε μορφή, η καταγραφή με ηλεκτρονικά, μηχανικά ή με άλλα μέσα χωρίς την προηγούμενη γραπτή άδεια της εταιρείας.

Χρησιμοποιούμενα σύμβολα

Τα ακόλουθα σύμβολα που χρησιμοποιούνται στο εγχειρίδιο εφιστούν την προσοχή σε συγκεκριμένους τύπους πληροφοριών.

Προειδοποίηση



Αυτό το σύμβολο προειδοποίησης προσδιορίζει διαδικασίες που πρέπει να ακολουθούνται με ακρίβεια ή πληροφορίες που πρέπει να λαμβάνονται υπόψη με μεγάλη προσοχή, προκειμένου να μειωθεί ο κίνδυνος τραυματισμού ή σοβαρής βλάβης στο αυτοκίνητο.

Σημαντικό

ΣΗΜΑΝΤΙΚΟ

Οι δηλώσεις που αναφέρονται εδώ πρέπει να ακολουθούνται αυστηρά, διαφορετικά μπορεί να προκληθεί ζημιά στο αυτοκίνητό σας.

Σημείωση

Σημείωση: Περιγράφει χρήσιμες πληροφορίες.



Το σύμβολο αυτό υποδεικνύει ότι τα εξαρτήματα που περιγράφονται πρέπει να απορρίπτονται από εξουσιοδοτημένα πρόσωπα ή φορείς για την προστασία του περιβάλλοντος.

Αστερίσκος

Ένας αστερίσκος (*) μέσα στο κείμενο, υποδεικνύει χαρακτηριστικά ή εξαρτήματα εξοπλισμού που είναι προαιρετικά ή είναι τοποθετημένα μόνο σε ορισμένα οχήματα της σειράς μοντέλων.

Πληροφορίες απεικόνισης



Προσδιορίζει τα εξαρτήματα που εξηγούνται.



Προσδιορίζει την κίνηση των εξαρτημάτων που εξηγούνται.

Πληροφορίες αναγνώρισης οχήματος

Αναγνωριστικά στοιχεία οχήματος

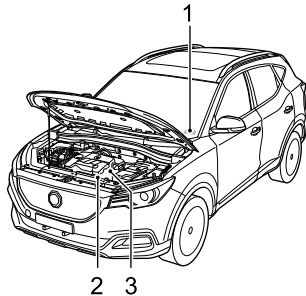

- 1 Αναγνωριστικός αριθμός οχήματος (VIN)
- 2 Αριθμός κινητήρα
- 3 Αριθμός κιβωτίου ταχυτήτων

Όταν επικοινωνείτε με ένα εξουσιοδοτημένο συνεργείο της MG, αναφέρετε πάντα τον αριθμό αναγνώρισης οχήματος (VIN). Εάν εμπλέκεται ο κινητήρας ή το κιβώτιο ταχυτήτων,

ενδέχεται να απαιτείται η παροχή των αριθμών ταυτοποίησης αυτών των συγκροτημάτων.

Θέση αναγνωριστικού στοιχείου οχήματος

Αναγνωριστικός αριθμός οχήματος (VIN)

- Σφραγισμένο σε πλάκα ορατή στην κάτω αριστερή γωνία του παρμπρίζ.
- Στην πινακίδα αναγνώρισης του οχήματος.
- Στο δάπεδο κάτω από το μπροστινό δεξί κάθισμα.
- Στην εσωτερική πλευρά της πόρτας του χώρου αποσκευών, ορατό ανοίγοντας την πόρτα του χώρου αποσκευών.

Σημείωση: Η υποδοχή διαγνωστικού ελέγχου του οχήματος βρίσκεται κάτω από την αριστερή πλευρά του πίνακα οργάνων. Μπορείτε να αποκτήσετε πρόσβαση στις πληροφορίες VIN χρησιμοποιώντας το εργαλείο διαγνωστικού ελέγχου SAIC.

Θέση αριθμού κινητήρα

Είναι σφραγισμένος στο μπροστινό δεξί μέρος του μπλοκ κυλίνδρων (Οψη από το μπροστινό μέρος του κινητήρα).

Θέση αριθμού κιβωτίου ταχυτήτων

Στην επιφάνεια του περιβλήματος του κιβωτίου ταχυτήτων στον χώρο του κινητήρα. Ο αριθμός του κιβωτίου ταχυτήτων

Πρόλογος

ορισμένων οχημάτων βρίσκεται στο πίσω περίβλημα του κιβωτίου ταχυτήτων (που φαίνεται από το μπροστινό άκρο του οχήματος). Αυτό είναι ορατό όταν ανυψώνεται το όχημα. Επικοινωνήστε με ένα τοπικό εξουσιοδοτημένο συνεργείο.

Πινακίδα αναγνώρισης οχήματος

Η πινακίδα αναγνώρισης του οχήματος περιέχει τις ακόλουθες πληροφορίες:

- Μοντέλο / Τύπος.
- Τύπος κινητήρα.
- Αναγνωριστικός αριθμός οχήματος (VIN).
- Ημερομηνία.
- Μεικτό βάρος οχήματος*.
- Μεικτό βάρος συγκροτήματος κινητήρα και μετάδοσης *.
- Μέγιστο βάρος μπροστινού άξονα *.
- Μέγιστο βάρος πίσω άξονα *.
- Χώρα.
- Κατασκευαστής.

Πρόλογος

Θέση της ετικέτας αναγνωριστικών στοιχείων οχήματος

Η ετικέτα αναγνώρισης βρίσκεται στην κάτω πλευρά της δεξιάς ή αριστερής μεσαίας κολώνας (B).

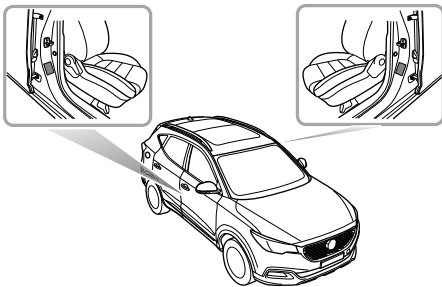

Όργανα και χειριστήρια

8	Όργανα και χειριστήρια	62	Εσωτερικά φώτα
10	Πίνακας οργάνων	63	Πρίζα τροφοδοσίας
13	Κέντρο πληροφοριών	65	Συσκευές αποθήκευσης
29	Προειδοποιητικά φώτα και ενδείξεις	68	Ποτηροθήκη
37	Φώτα και διακόπτες	69	Σχάρα αποσκευών οροφής *
43	Υαλοκαθαριστήρες και πλυστικές συσκευές		
47	Σύστημα διεύθυνσης		
49	Κόρνα		
50	Καθρέφτες		
53	Αλεξήλια		
54	Παράθυρα		
56	Ηλιοροφή*		

Όργανα και χειριστήρια

Όργανα και χειριστήρια

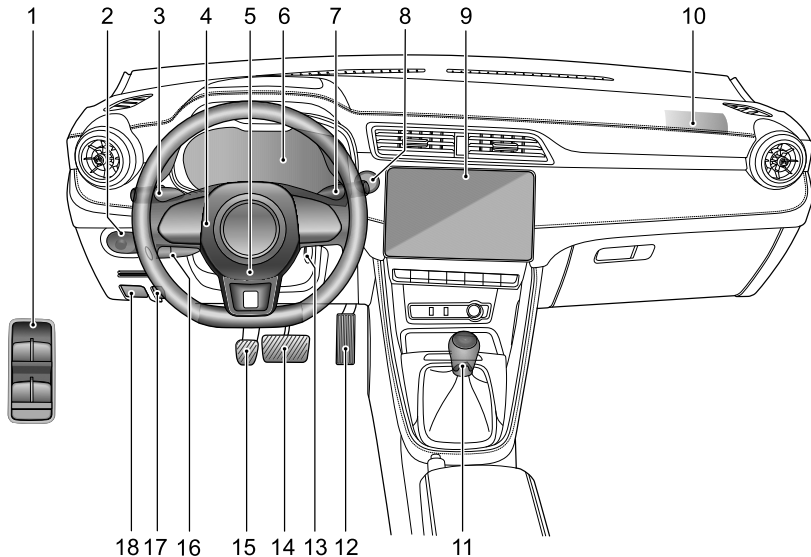

- 1 Διακόπτης ηλεκτρικού παραθύρου
- 2 Εξωτερικός πίσω καθρέφτης και διακόπτης ρύθμισης δέσμης προβολέων
- 3 Μοχλός-διακόπτης Φλας/μεγάλης σκάλας
- 4 Κουμπί κόρνας
- 5 Αερόσακος οδηγού
- 6 Πίνακας οργάνων
- 7 Μοχλός-διακόπτης υαλοκαθαριστήρων
- 8 Διακόπτης START / STOP (Εκκίνηση χωρίς κλειδί) *
- 9 Σύστημα ενημέρωσης και ψυχαγωγίας
- 10 Αερόσακος συνοδηγού
- 11 Μοχλός αλλαγής ταχυτήτων
- 12 Πεντάλ γκαζιού
- 13 Διακόπτης START / STOP (Εκκίνηση με κλειδί) *
- 14 Πεντάλ φρένου
- 15 Πεντάλ συμπλέκτη *
- 16 Μοχλός-διακόπτης συστήματος ελέγχου πορείας
- 17 Λαβή απελευθέρωσης καπό
- 18 Λαβή απελευθέρωσης θυρίδας πλήρωσης καυσίμου

Όργανα και χειριστήρια

Πίνακας οργάνων

Πίνακας οργάνων - Έγχρωμη οθόνη A *

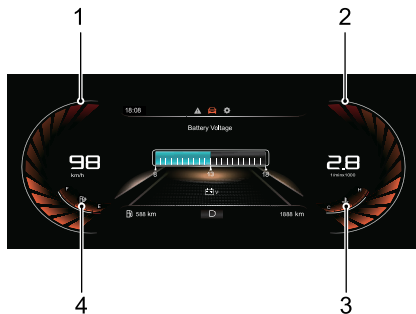

Ταχύμετρο (1)

Υποδεικνύει την ταχύτητα του οχήματος σε km / h.

Στροφόμετρο (2)

Υποδεικνύει την ταχύτητα στροφών του κινητήρα, x 1.000 σ.α.λ.

ΣΗΜΑΝΤΙΚΟ

Για την προστασία του κινητήρα από ζημιές, ποτέ μην επιτρέπτε στον δείκτη να παραμένει στον κόκκινο τομέα του μετρητή για παρατεταμένα χρονικά διαστήματα.

Μετρητής θερμοκρασίας ψυκτικού υγρού κινητήρα (3)

Υποδεικνύει τη θερμοκρασία του ψυκτικού υγρού του κινητήρα.

Μετρητής καυσίμου (4)

Υποδεικνύει την ποσότητα του καυσίμου στο ρεζερβουάρ.

Η προειδοποιητική λυχνία χαμηλής στάθμης καυσίμου ανάβει με κίτρινο χρώμα ή αναβοσβήνει, όταν η στάθμη του καυσίμου που απομένει στο ρεζερβουάρ καυσίμου είναι χαμηλή.

ΣΗΜΑΝΤΙΚΟ

Εάν ανάβει η προειδοποιητική λυχνία χαμηλής στάθμης καυσίμου, ανεφοδιάστε το συντομότερο δυνατό.



Υποδεικνύει ότι το στόμιο πλήρωσης καυσίμου βρίσκεται στη δεξιά πλευρά του οχήματος.

Όργανα και χειριστήρια

Πίνακας οργάνων - Έγχρωμη οθόνη Β *

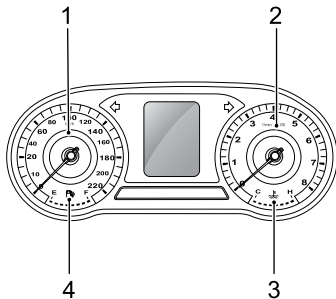

Ταχύμετρο (1)

Υποδεικνύει την ταχύτητα του οχήματος σε km / h.

Στροφόμετρο (2)

Υποδεικνύει την ταχύτητα στροφών του κινητήρα, x 1.000 σ.α.λ.

ΣΗΜΑΝΤΙΚΟ

Για την προστασία του κινητήρα από ζημιές, ποτέ μην επιτρέπτε στον δείκτη να παραμένει στον κόκκινο τομέα του μετρητή για παρατεταμένα χρονικά διαστήματα.

Μετρητής θερμοκρασίας ψυκτικού υγρού κινητήρα (3)

Υποδεικνύει τη θερμοκρασία του ψυκτικού υγρού του κινητήρα.

Μετρητής καυσίμου (4)

Υποδεικνύει την ποσότητα του καυσίμου στο ρεζερβουάρ.

Η προειδοποιητική λυχνία χαμηλής στάθμης καυσίμου ανάβει με κίτρινο χρώμα ή αναβοσβήνει, όταν η στάθμη του καυσίμου που απομένει στο ρεζερβουάρ καυσίμου είναι χαμηλή.

ΣΗΜΑΝΤΙΚΟ

Εάν ανάβει η προειδοποιητική λυχνία χαμηλής στάθμης καυσίμου, ανεφοδιάστε το συντομότερο δυνατό.



Υποδεικνύει ότι το στόμιο πλήρωσης καυσίμου βρίσκεται στη δεξιά πλευρά του οχήματος.

Όργανα και χειριστήρια

Σημείωση: Ανάλογα με τις επιλογές του οχήματος, την έκδοση λογισμικού και την περιοχή της αγοράς, οι πληροφορίες που εμφανίζονται ενδέχεται να διαφέρουν ελαφρώς.

Κέντρο πληροφοριών

Κέντρο πληροφοριών - Έγχρωμη οθόνη A *

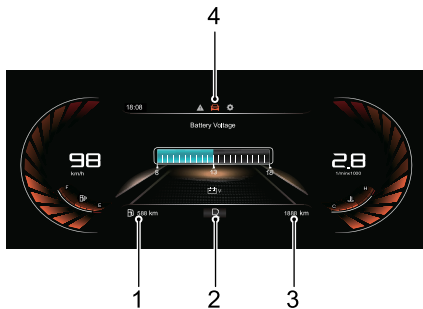

Το κέντρο πληροφοριών παρέχει τα εξής:

- 1 Αυτονομία μέχρι την εξάντληση του καυσίμου
- 2 Προβολή επιλεγμένης ταχύτητας
- 3 Συνολική απόσταση
- 4 Γενικές πληροφορίες

Αυτονομία μέχρι την εξάντληση του καυσίμου

Εμφανίζει την εκτιμώμενη απόσταση που μπορεί να διανύσει το όχημα πριν ο μετρητής καυσίμου υποδείξει ότι το ρεζερβουάρ είναι άδειο.

Προβολή επιλεγμένης ταχύτητας

Εμφανίζει τη θέση ταχύτητας του κιβωτίου ταχυτήτων. Ανατρέξτε στην ενότητα «Εκκίνηση και οδήγηση».

Συνολική απόσταση

Εμφανίζει τη συνολική απόσταση οδήγησης του οχήματος.

Γενικές πληροφορίες

Η λειτουργία γενικών πληροφοριών μπορεί να επιλεγεί ως εξής:

- Πατήστε το κουμπί ΠΑΝΩ / ΚΑΤΩ / ΑΡΙΣΤΕΡΑ / ΔΕΞΙΑ στον διακόπτη πολλαπλών λειτουργιών του τιμονιού για να αλλάξετε τα στοιχεία της οθόνης.
- Πατήστε το κουμπί ΠΑΝΩ / ΚΑΤΩ στον δεξί διακόπτη πολλαπλών λειτουργιών του τιμονιού για να κάνετε ρύθμιση.

Όργανα και χειριστήρια

- Πατήστε το κουμπί OK στον δεξί διακόπτη πολλαπλών λειτουργιών του τιμονιού για επιβεβαίωση ή πατήστε παρατεταμένα το κουμπί OK για επαναφορά.



Οι γενικές πληροφορίες παρέχουν τα ακόλουθα:

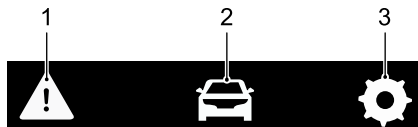

- 1 Πληροφορίες προειδοποίησης
- 2 Υπολογιστής ταξιδιού
- 3 Ρύθμιση

Πληροφορίες προειδοποίησης

Εμφανίζει τις πληροφορίες προειδοποίησης ή σημαντικές σημειώσεις που σχετίζονται τη συγκεκριμένη στιγμή με το όχημα.

Υπολογιστής ταξιδιού

Οι λειτουργίες του υπολογιστή ταξιδιού περιλαμβάνουν τα εξής:

- Προεπιλεγμένη σελίδα: εμφανίζει την τρέχουσα κατάσταση των κλειδαριών, των φώτων και των θυρών.
- Τρέχουσα διαδρομή: εμφανίζει την αυτονομία, τη διάρκεια, τη μέση ταχύτητα και τη μέση κατανάλωση καυσίμου από την εκκίνηση. Αυτές οι τιμές επαναφέρονται μετά από ένα διάστημα απενεργοποίησης. Μπορεί επίσης

να μηδενιστεί πατώντας το κουμπί OK στον δεξιό διακόπτη πολλαπλών λειτουργιών του τιμονιού.

- Συγκεντρωτικό σύνολο: εμφανίζει την αυτονομία, τη διάρκεια, τη μέση ταχύτητα και τη μέση κατανάλωση καυσίμου από την τελευταία επαναφορά. Μπορεί να μηδενιστεί πατώντας το κουμπί OK στον δεξιό διακόπτη πολλαπλών λειτουργιών του τιμονιού.
- Πίεση ελαστικών: εμφανίζει τα τρέχοντα δεδομένα πίεσης ελαστικών για κάθε τροχό.
- Τάση μπαταρίας: εμφανίζει την τάση της μπαταρίας 12V.

Ρύθμιση

Φωτεινότητα

Εμφανίζει το τρέχον επίπεδο και επιτρέπει τη ρύθμιση της φωτεινότητας του οπίσθιου φωτισμού.

Προειδοποίηση υπερβολικής ταχύτητας

Επιτρέπει τη ρύθμιση του κατώτατου ορίου συναγερμού.

Επόμενο σέρβις

Εμφανίζει και διευκολύνει την επαναφορά των τρεχουσών πληροφοριών συντήρησης του οχήματος.

Προειδοποιητικό μήνυμα

Τα μηνύματα προειδοποίησης και οι ενδείξεις εμφανίζονται στο κέντρο πληροφοριών στον πίνακα οργάνων. Όλες οι επικοινωνίες εμφανίζονται σε «αναδυόμενα» μηνύματα, τα οποία μπορούν να χωριστούν στις ακόλουθες κατηγορίες:

- Οδηγίες λειτουργίας
- Οδηγίες κατάστασης συστήματος
- Ειδοποίηση βλάβης συστήματος

Ακολουθήστε τις οδηγίες που εμφανίζονται στο «αναδυόμενο» μήνυμα ή στην περίπτωση προειδοποιητικού μηνύματος, ανατρέξτε στο σχετικό τμήμα του εγχειριδίου κατόχου για να ακολουθήσετε τις σωστές οδηγίες.

Τα παρακάτω είναι μια επιλογή προειδοποιητικών μηνυμάτων που μπορούν να εμφανιστούν στο κέντρο πληροφοριών.

Όργανα και χειριστήρια

Προειδοποιητικό μήνυμα	Διαδικασία
Σφάλμα συστήματος ελέγχου πορείας	Υποδεικνύει ότι το σύστημα ελέγχου πορείας έχει ανιχνεύσει σφάλμα. Συμβουλευτείτε εξουσιοδοτημένο συνεργείο της MG το συντομότερο δυνατό.
Σφάλμα ενεργού περιοριστή ταχύτητας	Υποδεικνύει ότι το σύστημα ενεργού ορίου ταχύτητας έχει ανιχνεύσει σφάλμα. Επικοινωνήστε με εξουσιοδοτημένο συνεργείο της MG το συντομότερο δυνατό.
Υψηλή θερμοκρασία ψυκτικού υγρού κινητήρα	Η υψηλή θερμοκρασία ψυκτικού κινητήρα μπορεί να προκαλέσει σοβαρή βλάβη. Μόλις το επιτρέπουν οι συνθήκες, σταματήστε με ασφάλεια το όχημα και σβήστε τον κινητήρα και επικοινωνήστε αμέσως με ένα εξουσιοδοτημένο συνεργείο της MG.

Προειδοποιητικό μήνυμα	Διαδικασία
Σφάλμα αισθητήρα θερμοκρασίας ψυκτικού υγρού κινητήρα	Υποδεικνύει ότι ο αισθητήρας θερμοκρασίας ψυκτικού κινητήρα έχει αποτύχει. Μόλις το επιτρέπουν οι συνθήκες, σταματήστε με ασφάλεια το όχημα και σβήστε τον κινητήρα και επικοινωνήστε αμέσως με ένα εξουσιοδοτημένο συνεργείο της MG.
Χαμηλή πίεση λαδιού	Υποδεικνύει ότι η πίεση του λαδιού είναι πολύ χαμηλή, γεγονός που μπορεί να οδηγήσει σε σοβαρή βλάβη στον κινητήρα. Μόλις αυτό είναι ασφαλές, σταματήστε το αυτοκίνητο, σβήστε τον κινητήρα και ελέγξτε τη στάθμη λαδιού κινητήρα. Επικοινωνήστε με εξουσιοδοτημένο συνεργείο της MG το συντομότερο δυνατό.
Βλάβη κινητήρα	Υποδεικνύει ότι έχει παρουσιαστεί βλάβη που θα επηρεάσει τις επιδόσεις του κινητήρα και τις εκπομπές. Επικοινωνήστε με εξουσιοδοτημένο συνεργείο της MG το συντομότερο δυνατό.

Όργανα και χειριστήρια

1

Προειδοποιητικό μήνυμα	Διαδικασία
Έλεγχος κινητήρα	Υποδεικνύει ότι έχει παρουσιαστεί βλάβη που μπορεί να προκαλέσει σοβαρή βλάβη στον κινητήρα. Μόλις το επιτρέπουν οι συνθήκες, σταματήστε με ασφάλεια το όχημα, σβήστε τον κινητήρα και επικοινωνήστε αμέσως με ένα εξουσιοδοτημένο συνεργείο της MG.
Σφάλμα συστήματος διακοπής-εκκίνησης	Υποδεικνύει ότι το έξυπνο σύστημα εξοικονόμησης καυσίμου Stop / Start έχει εντοπίσει σφάλμα. Συμβουλευτείτε εξουσιοδοτημένο συνεργείο της MG το συντομότερο δυνατό.
Σφάλμα διακόπτη συμπλέκτη	Υποδεικνύει ότι ο διακόπτης του συμπλέκτη έχει ανιχνεύσει σφάλμα. Συμβουλευτείτε εξουσιοδοτημένο συνεργείο της MG το συντομότερο δυνατό.
Φίλτρο σωματιδίων βενζίνης πλήρες	Υποδεικνύει ότι το φίλτρο σωματιδίων βενζίνης είναι πλήρες. Συμβουλευτείτε εξουσιοδοτημένο συνεργείο της MG το συντομότερο δυνατό.

Προειδοποιητικό μήνυμα	Διαδικασία
Σφάλμα συστήματος ανάφλεξης	Υποδεικνύει ότι το σύστημα ανάφλεξης ανιχνεύει σφάλμα. Συμβουλευτείτε αμέσως Εξουσιοδοτημένο συνεργείο της MG.
Βλάβη κουμπιού εκκίνησης-διακοπής	Υποδεικνύει ότι το κουμπί Start Stop έχει εντοπίσει σφάλμα. Συμβουλευτείτε αμέσως Εξουσιοδοτημένο συνεργείο της MG.
Βλάβη παθητικής εισόδου	Υποδεικνύει ότι η λειτουργία εισόδου χωρίς κλειδί (PKE) ανιχνεύει σφάλμα. Συμβουλευτείτε εξουσιοδοτημένο συνεργείο της MG το συντομότερο δυνατό.
Βλάβη ABS	Δείχνει ότι το σύστημα αντιμπλοκαρίσματος τροχών (ABS) απέτυχε και ότι η λειτουργία ABS πρόκειται να απενεργοποιηθεί. Συμβουλευτείτε αμέσως Εξουσιοδοτημένο συνεργείο της MG.

Όργανα και χειριστήρια

Προειδοποιητικό μήνυμα	Διαδικασία
Βλάβη πέδησης	Υποδεικνύει ότι η στάθμη του υγρού φρένων μπορεί να είναι χαμηλή ή ανιχνεύτηκε βλάβη στο σύστημα ηλεκτρονικής κατανομής δύναμης πέδησης (EBD). Μόλις αυτό είναι ασφαλές, σταματήστε το αυτοκίνητο, σβήστε τον κινητήρα και ελέγξτε τη στάθμη υγρού φρένων. Επικοινωνήστε με εξουσιοδοτημένο συνεργείο της MG το συντομότερο δυνατό.
Σφάλμα ελέγχου ευστάθειας	Υποδεικνύει ότι το σύστημα ελέγχου ευστάθειας έχει ανιχνεύσει σφάλμα. Συμβουλευτείτε αμέσως Εξουσιοδοτημένο συνεργείο της MG.
Έλεγχος πρόσφυσης	Υποδεικνύει ότι το σύστημα ελέγχου πρόσφυσης ανιχνεύει σφάλμα. Συμβουλευτείτε αμέσως Εξουσιοδοτημένο συνεργείο της MG.
Σφάλμα συστήματος ABS	Υποδεικνύει ότι το σύστημα ηλεκτρονικού χειρόφρενου (EPB) εντόπισε σφάλμα. Συμβουλευτείτε εξουσιοδοτημένο συνεργείο της MG το συντομότερο δυνατό.

Προειδοποιητικό μήνυμα	Διαδικασία
Ανεπαρκής δύναμη πέδησης	Υποδεικνύει ότι υπάρχει κάποιο πρόβλημα με το ηλεκτρονικό χειρόφρενο, ενδέχεται να μην μπορεί να παρέχει επαρκή δύναμη σύσφιξης. Επικοινωνήστε με εξουσιοδοτημένο συνεργείο της MG το συντομότερο δυνατό.
Βλάβη αυτόματης συγκράτησης οχήματος	Υποδεικνύει ότι το σύστημα αυτόματης συγκράτησης Autohold έχει ανιχνεύσει σφάλμα. Συμβουλευτείτε εξουσιοδοτημένο συνεργείο της MG το συντομότερο δυνατό.
Σφάλμα συστήματος ελέγχου κατάβασης	Υποδεικνύει ότι το σύστημα ελέγχου κατάβασης έχει ανιχνεύσει σφάλμα. Συμβουλευτείτε εξουσιοδοτημένο συνεργείο της MG το συντομότερο δυνατό.

Όργανα και χειριστήρια

1

Προειδοποιητικό μήνυμα	Διαδικασία
Μειωμένη απόδοση EPS	Υποδεικνύει ότι το ηλεκτρικό σύστημα διεύθυνσης εμφανίζει γενική βλάβη και ότι η απόδοση του συστήματος διεύθυνσης έχει μειωθεί. Μόλις το επιτρέπουν οι συνθήκες, σταματήστε με ασφάλεια το όχημα και σβήστε τον κινητήρα. Μετά από λίγο χρονικό διάστημα, εκκινήστε τον κινητήρα, οδηγήστε το όχημα σε μικρή απόσταση και παρακολουθήστε τη λειτουργία του τιμονιού, αν το μήνυμα εξακολουθεί να εμφανίζεται ή η υποβοήθηση τιμονιού μειωθεί, επικοινωνήστε αμέσως με ένα εξουσιοδοτημένο συνεργείο της MG.
Βλάβη υποβοήθησης EPS	Υποδεικνύει ότι το ηλεκτρικό σύστημα διεύθυνσης έχει υποστεί βλάβη. Συμβουλευτείτε αμέσως Εξουσιοδοτημένο συνεργείο της MG.

Προειδοποιητικό μήνυμα	Διαδικασία
Βλάβη γωνίας τιμονιού	Υποδεικνύει ότι ο αισθητήρας γωνίας τιμονιού έχει αποτύχει. Συμβουλευτείτε εξουσιοδοτημένο συνεργείο της MG το συντομότερο δυνατό.
Γωνία τιμονιού χωρίς βαθμονόμηση	Υποδεικνύει ότι ο αισθητήρας γωνίας τιμονιού δεν έχει βαθμονομηθεί. Συμβουλευτείτε εξουσιοδοτημένο συνεργείο της MG το συντομότερο δυνατό.
Βλάβη ESCL	Υποδεικνύει ότι έχει ανιχνευθεί βλάβη στο ηλεκτρονικό κλείδωμα κολώνας τιμονιού (ESCL). Μόλις το επιτρέπουν οι συνθήκες, σταματήστε με ασφάλεια το όχημα και σβήστε τον κινητήρα. Επικοινωνήστε με εξουσιοδοτημένο συνεργείο της MG το συντομότερο δυνατό.
Βλάβη αισθητήρα καυσίμου	Υποδεικνύει ότι ο αισθητήρας καυσίμου ανιχνεύει σφάλμα. Συμβουλευτείτε εξουσιοδοτημένο συνεργείο της MG το συντομότερο δυνατό.

Όργανα και χειριστήρια

Προειδοποιητικό μήνυμα	Διαδικασία
Βλάβη αερόσακου	Υποδεικνύει ότι το σύστημα αερόσακου έχει ανιχνεύσει σφάλμα. Μόλις το επιτρέπουν οι συνθήκες, σταματήστε με ασφάλεια το όχημα και σβήστε τον κινητήρα και επικοινωνήστε αμέσως με ένα εξουσιοδοτημένο συνεργείο της MG.
Χαμηλή στάθμη μπαταρίας αισθητήρα εμπρός αριστερού / εμπρός δεξιού / πίσω αριστερού / πίσω δεξιού ελαστικού	Υποδεικνύει ότι το σύστημα παρακολούθησης πίεσης ελαστικών ανιχνεύει ότι ένας αισθητήρας πίεσης ελαστικών έχει χαμηλή στάθμη μπαταρίας. Συμβουλευτείτε εξουσιοδοτημένο συνεργείο της MG το συντομότερο δυνατό.
Σφάλμα TPMS	Υποδεικνύει ότι το σύστημα παρακολούθησης της πίεσης των ελαστικών έχει εντοπίσει σφάλμα. Συμβουλευτείτε εξουσιοδοτημένο συνεργείο της MG το συντομότερο δυνατό.

Προειδοποιητικό μήνυμα	Διαδικασία
Μπαταρία 12 V Σφάλμα συστήματος φόρτισης	Υποδεικνύει ότι το σύστημα φόρτισης της μπαταρίας 12V έχει αποτύχει. Συμβουλευτείτε αμέσως Εξουσιοδοτημένο συνεργείο της MG.
Σφάλμα πίσω συστήματος υποβοήθησης οδηγού	Υποδεικνύει ότι το πίσω σύστημα υποβοήθησης οδηγού (RDA) έχει ανιχνεύσει σφάλμα. Συμβουλευτείτε εξουσιοδοτημένο συνεργείο της MG το συντομότερο δυνατό.

Κέντρο πληροφοριών - Έγχρωμη οθόνη B *

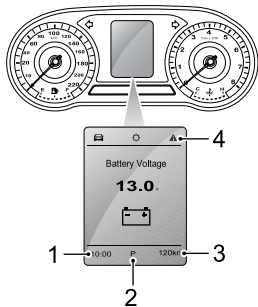

- 1 Ψηφιακό ρολόι
- 2 Προβολή επιλεγμένης ταχύτητας
- 3 Συνολική απόσταση
- 4 Γενικές πληροφορίες

Ψηφιακό ρολόι

Εμφανίζει την τρέχουσα ώρα σε ψηφιακή μορφή.

Προβολή επιλεγμένης ταχύτητας

Εμφανίζει τη θέση ταχύτητας του κιβωτίου ταχυτήτων. Ανατρέξτε στην ενότητα «Εκκίνηση και οδήγηση».

Συνολική απόσταση

Εμφανίζει τη συνολική απόσταση οδήγησης του οχήματος.

Γενικές πληροφορίες

Η λειτουργία γενικών πληροφοριών μπορεί να επιλεγεί ως εξής:

- Πατήστε το κουμπί ΠΑΝΩ / ΚΑΤΩ / ΑΡΙΣΤΕΡΑ / ΔΕΞΙΑ στον διακόπτη πολλαπλών λειτουργιών του τιμονιού για να αλλάξετε τα στοιχεία της οθόνης.
- Πατήστε το κουμπί ΠΑΝΩ / ΚΑΤΩ στον δεξιό διακόπτη πολλαπλών λειτουργιών του τιμονιού για να κάνετε ρύθμιση.
- Πατήστε το κουμπί OK στον δεξιό διακόπτη πολλαπλών λειτουργιών του τιμονιού για επιβεβαίωση ή πατήστε παρατεταμένα το κουμπί OK για επαναφορά.

Όργανα και χειριστήρια

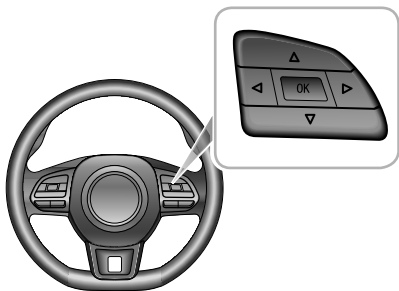

Οι γενικές πληροφορίες παρέχουν τα ακόλουθα:

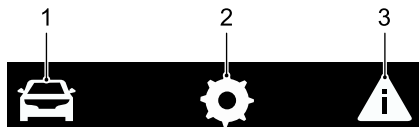

- 1 Υπολογιστής ταξιδιού
- 2 Ρύθμιση

3 Πληροφορίες προειδοποίησης

Υπολογιστής ταξιδιού

Οι λειτουργίες του υπολογιστή ταξιδιού περιλαμβάνουν τα εξής:

- Τρέχουσα ταχύτητα: εμφανίζει την τρέχουσα ταχύτητα του οχήματος σε ψηφιακή μορφή.
- Αυτονομία μέχρι την εξάντληση του καυσίμου: εμφανίζει την απόσταση που μπορεί να διανύσει το όχημα πριν αδειάσει το ρεζερβουάρ καυσίμου. Η τιμή της αυτονομίας αλλάζει μετά τον ανεφοδιασμό.
- Τρέχουσα διαδρομή: εμφανίζει την αυτονομία, τη διάρκεια, τη μέση ταχύτητα και τη μέση κατανάλωση καυσίμου από την εκκίνηση. Αυτές οι τιμές επαναφέρονται μετά από ένα διάστημα απενεργοποίησης. Μπορεί επίσης να μηδενιστεί πατώντας το κουμπί OK στον δεξιό διακόπτη πολλαπλών λειτουργιών του τιμονιού.
- Συγκεντρωτικό σύνολο: εμφανίζει την αυτονομία, τη διάρκεια, τη μέση ταχύτητα και τη μέση κατανάλωση καυσίμου από την τελευταία επαναφορά. Μπορεί να μηδενιστεί πατώντας το κουμπί OK στον δεξιό διακόπτη πολλαπλών λειτουργιών του τιμονιού.
- Στιγμιαία κατανάλωση καυσίμου: εμφανίζει την τρέχουσα κατανάλωση καυσίμου όταν ο κινητήρας λειτουργεί.

- Τάση μπαταρίας: εμφανίζει την τάση της μπαταρίας 12V.
- Πίεση ελαστικών: εμφανίζει τα τρέχοντα δεδομένα πίεσης ελαστικών για κάθε τροχό.

Ρύθμιση

Φωτεινότητα

Εμφανίζει το τρέχον επίπεδο και επιτρέπει τη ρύθμιση της φωτεινότητας του οπίσθιου φωτισμού.

Σημείωση: Αυτή η επιλογή μπορεί να ρυθμιστεί μόνο όταν είναι αναμμένα τα πλευρικά φώτα θέσης.

Προειδοποίηση υπερβολικής ταχύτητας

Επιτρέπει τη ρύθμιση του κατώτατου ορίου συναγερμού.

Επόμενο σέρβις

Εμφανίζει και διευκολύνει την επαναφορά των τρεχουσών πληροφοριών συντήρησης του οχήματος.

Πληροφορίες προειδοποίησης

Εμφανίζει τις πληροφορίες προειδοποίησης ή σημαντικές σημειώσεις που σχετίζονται τη συγκεκριμένη στιγμή με το όχημα.

Προειδοποιητικό μήνυμα

Τα μηνύματα προειδοποίησης και οι ενδείξεις εμφανίζονται στο κέντρο πληροφοριών στον πίνακα οργάνων. Όλες οι επικοινωνίες εμφανίζονται σε «αναδυόμενα» μηνύματα, τα οποία μπορούν να χωριστούν στις ακόλουθες κατηγορίες:

- Οδηγίες λειτουργίας
- Οδηγίες κατάστασης συστήματος
- Ειδοποίηση βλάβης συστήματος

Ακολουθήστε τις οδηγίες που εμφανίζονται στο «αναδυόμενο» μήνυμα ή στην περίπτωση προειδοποιητικού μηνύματος, ανατρέξτε στο σχετικό τμήμα του εγχειριδίου κατόχου για να ακολουθήσετε τις σωστές οδηγίες.

Τα παρακάτω είναι μια επιλογή προειδοποιητικών μηνυμάτων που μπορούν να εμφανιστούν στο κέντρο πληροφοριών.

Όργανα και χειριστήρια

Προειδοποιητικό μήνυμα	Διαδικασία
Σφάλμα συστήματος ελέγχου πορείας	Υποδεικνύει ότι το σύστημα ελέγχου πορείας έχει ανιχνεύσει σφάλμα. Συμβουλευτείτε εξουσιοδοτημένο συνεργείο της MG το συντομότερο δυνατό.
Σφάλμα ενεργού περιοριστή ταχύτητας	Υποδεικνύει ότι το σύστημα ενεργού ορίου ταχύτητας έχει ανιχνεύσει σφάλμα. Επικοινωνήστε με εξουσιοδοτημένο συνεργείο της MG το συντομότερο δυνατό.
Υψηλή θερμοκρασία ψυκτικού υγρού κινητήρα	Η υψηλή θερμοκρασία ψυκτικού κινητήρα μπορεί να προκαλέσει σοβαρή βλάβη. Μόλις το επιτρέπουν οι συνθήκες, σταματήστε με ασφάλεια το όχημα και σβήστε τον κινητήρα και επικοινωνήστε αμέσως με ένα εξουσιοδοτημένο συνεργείο της MG.

Προειδοποιητικό μήνυμα	Διαδικασία
Σφάλμα αισθητήρα θερμοκρασίας ψυκτικού υγρού κινητήρα	Υποδεικνύει ότι ο αισθητήρας θερμοκρασίας ψυκτικού κινητήρα έχει αποτύχει. Μόλις το επιτρέπουν οι συνθήκες, σταματήστε με ασφάλεια το όχημα και σβήστε τον κινητήρα και επικοινωνήστε αμέσως με ένα εξουσιοδοτημένο συνεργείο της MG.
Χαμηλή πίεση λαδιού	Υποδεικνύει ότι η πίεση του λαδιού είναι πολύ χαμηλή, γεγονός που μπορεί να οδηγήσει σε σοβαρή βλάβη στον κινητήρα. Μόλις αυτό είναι ασφαλές, σταματήστε το αυτοκίνητο, σβήστε τον κινητήρα και ελέγξτε τη στάθμη λαδιού κινητήρα. Επικοινωνήστε με εξουσιοδοτημένο συνεργείο της MG το συντομότερο δυνατό.
Βλάβη κινητήρα	Υποδεικνύει ότι έχει παρουσιαστεί βλάβη που θα επηρεάσει τις επιδόσεις του κινητήρα και τις εκπομπές. Επικοινωνήστε με εξουσιοδοτημένο συνεργείο της MG το συντομότερο δυνατό.

Όργανα και χειριστήρια

1

Προειδοποιητικό μήνυμα	Διαδικασία
Έλεγχος κινητήρα	Υποδεικνύει ότι έχει παρουσιαστεί σφάλμα που μπορεί να προκαλέσει σοβαρή βλάβη στον κινητήρα. Μόλις το επιτρέπουν οι συνθήκες, σταματήστε με ασφάλεια το όχημα, σβήστε τον κινητήρα και επικοινωνήστε αμέσως με ένα εξουσιοδοτημένο συνεργείο της MG.
Σφάλμα συστήματος διακοπής-εκκίνησης	Υποδεικνύει ότι το έξυπνο σύστημα εξοικονόμησης καυσίμου Stop / Start έχει εντοπίσει σφάλμα. Συμβουλευτείτε εξουσιοδοτημένο συνεργείο της MG το συντομότερο δυνατό.
Σφάλμα διακοπτή συμπλέκτη	Υποδεικνύει ότι ο διακόπτης του συμπλέκτη έχει ανιχνεύσει σφάλμα. Συμβουλευτείτε εξουσιοδοτημένο συνεργείο της MG το συντομότερο δυνατό.
Φίλτρο σωματιδίων βενζίνης πλήρες	Υποδεικνύει ότι το φίλτρο σωματιδίων βενζίνης είναι πλήρες. Συμβουλευτείτε εξουσιοδοτημένο συνεργείο της MG το συντομότερο δυνατό.

Προειδοποιητικό μήνυμα	Διαδικασία
Σφάλμα συστήματος ανάφλεξης	Υποδεικνύει ότι το σύστημα ανάφλεξης ανιχνεύει σφάλμα. Συμβουλευτείτε αμέσως Εξουσιοδοτημένο συνεργείο της MG.
Βλάβη κουμπιού εκκίνησης-διακοπής	Υποδεικνύει ότι το κουμπί Start Stop έχει εντοπίσει σφάλμα. Συμβουλευτείτε αμέσως Εξουσιοδοτημένο συνεργείο της MG.
Βλάβη παθητικής εισόδου	Υποδεικνύει ότι η λειτουργία εισόδου χωρίς κλειδί (PKE) ανιχνεύει σφάλμα. Συμβουλευτείτε εξουσιοδοτημένο συνεργείο της MG το συντομότερο δυνατό.
Βλάβη ABS	Δείχνει ότι το σύστημα αντιμπλοκαρίσματος τροχών (ABS) απέτυχε και ότι η λειτουργία ABS πρόκειται να απενεργοποιηθεί. Συμβουλευτείτε αμέσως Εξουσιοδοτημένο συνεργείο της MG.

Όργανα και χειριστήρια

Προειδοποιητικό μήνυμα	Διαδικασία
Βλάβη πέδησης	Υποδεικνύει ότι η στάθμη του υγρού φρένων μπορεί να είναι χαμηλή ή ανιχνεύτηκε βλάβη στο σύστημα ηλεκτρονικής κατανομής δύναμης πέδησης (EBD). Μόλις αυτό είναι ασφαλές, σταματήστε το αυτοκίνητο, σβήστε τον κινητήρα και ελέγξτε τη στάθμη υγρού φρένων. Επικοινωνήστε με εξουσιοδοτημένο συνεργείο της MG το συντομότερο δυνατό.
Σφάλμα ελέγχου ευστάθειας	Υποδεικνύει ότι το σύστημα ελέγχου ευστάθειας έχει ανιχνεύσει σφάλμα. Συμβουλευτείτε αμέσως Εξουσιοδοτημένο συνεργείο της MG.
Σφάλμα ελέγχου πρόσφυσης	Υποδεικνύει ότι το σύστημα ελέγχου πρόσφυσης ανιχνεύει σφάλμα. Συμβουλευτείτε αμέσως Εξουσιοδοτημένο συνεργείο της MG.
Βλάβη συστήματος EPB	Υποδεικνύει ότι το σύστημα ηλεκτρονικού χειρόφρενου (EPB) εντόπισε σφάλμα. Συμβουλευτείτε εξουσιοδοτημένο συνεργείο της MG το συντομότερο δυνατό.

Προειδοποιητικό μήνυμα	Διαδικασία
Ανεπαρκής δύναμη πέδησης	Υποδεικνύει ότι υπάρχει κάποιο πρόβλημα με το ηλεκτρονικό χειρόφρενο, ενδέχεται να μην μπορεί να παρέχει επαρκή δύναμη σύφιξης. Επικοινωνήστε με εξουσιοδοτημένο συνεργείο της MG το συντομότερο δυνατό.
Βλάβη αυτόματης συγκράτησης οχήματος	Υποδεικνύει ότι το σύστημα αυτόματης συγκράτησης Autohold έχει ανιχνεύσει σφάλμα. Συμβουλευτείτε εξουσιοδοτημένο συνεργείο της MG το συντομότερο δυνατό.
Σφάλμα συστήματος ελέγχου κατάβασης	Υποδεικνύει ότι το σύστημα ελέγχου κατάβασης έχει ανιχνεύσει σφάλμα. Συμβουλευτείτε εξουσιοδοτημένο συνεργείο της MG το συντομότερο δυνατό.

Όργανα και χειριστήρια

1

Προειδοποιητικό μήνυμα	Διαδικασία
Μειωμένη απόδοση EPS	Υποδεικνύει ότι το ηλεκτρικό σύστημα διεύθυνσης εμφανίζει γενική βλάβη και ότι η απόδοση του συστήματος διεύθυνσης έχει μειωθεί. Μόλις το επιτρέπουν οι συνθήκες, σταματήστε με ασφάλεια το όχημα και σβήστε τον κινητήρα. Μετά από λίγο χρονικό διάστημα, εκκινήστε τον κινητήρα, οδηγήστε το όχημα σε μικρή απόσταση και παρακολουθήστε τη λειτουργία του τιμονιού, αν το μήνυμα εξακολουθεί να εμφανίζεται ή η υποβοήθηση τιμονιού μειωθεί, επικοινωνήστε αμέσως με ένα εξουσιοδοτημένο συνεργείο της MG.
Βλάβη υποβοήθησης EPS	Υποδεικνύει ότι το ηλεκτρικό σύστημα διεύθυνσης έχει υποστεί βλάβη. Συμβουλευτείτε αμέσως Εξουσιοδοτημένο συνεργείο της MG.
Βλάβη γωνίας τιμονιού	Υποδεικνύει ότι ο αισθητήρας γωνίας τιμονιού έχει αποτύχει. Συμβουλευτείτε εξουσιοδοτημένο συνεργείο της MG το συντομότερο δυνατό.

Προειδοποιητικό μήνυμα	Διαδικασία
Γωνία τιμονιού χωρίς βαθμονόμηση	Υποδεικνύει ότι ο αισθητήρας γωνίας τιμονιού δεν έχει βαθμονομηθεί. Συμβουλευτείτε εξουσιοδοτημένο συνεργείο της MG το συντομότερο δυνατό.
Βλάβη ESCL	Υποδεικνύει ότι έχει ανιχνευθεί βλάβη στο ηλεκτρονικό κλειδωμα κολώνας τιμονιού (ESCL). Μόλις το επιτρέπουν οι συνθήκες, σταματήστε με ασφάλεια το όχημα και σβήστε τον κινητήρα. Επικοινωνήστε με εξουσιοδοτημένο συνεργείο της MG το συντομότερο δυνατό.
Βλάβη αισθητήρα καυσίμου	Υποδεικνύει ότι ο αισθητήρας καυσίμου ανιχνεύει σφάλμα. Συμβουλευτείτε εξουσιοδοτημένο συνεργείο της MG το συντομότερο δυνατό.

Όργανα και χειριστήρια

Προειδοποιητικό μήνυμα	Διαδικασία
Βλάβη αερόσακου	Υποδεικνύει ότι το σύστημα αερόσακου έχει ανιχνεύσει σφάλμα. Μόλις το επιτρέπουν οι συνθήκες, σταματήστε με ασφάλεια το όχημα και σβήστε τον κινητήρα και επικοινωνήστε αμέσως με ένα εξουσιοδοτημένο συνεργείο της MG.
Χαμηλή στάθμη μπαταρίας αισθητήρα εμπρός αριστερού / εμπρός δεξιού / πίσω αριστερού / πίσω δεξιού ελαστικού	Υποδεικνύει ότι το σύστημα παρακολούθησης πίεσης ελαστικών ανιχνεύει ότι ένας αισθητήρας πίεσης ελαστικών έχει χαμηλή στάθμη μπαταρίας. Συμβουλευτείτε εξουσιοδοτημένο συνεργείο της MG το συντομότερο δυνατό.
Σφάλμα TPMS	Υποδεικνύει ότι το σύστημα παρακολούθησης της πίεσης των ελαστικών έχει εντοπίσει σφάλμα. Συμβουλευτείτε εξουσιοδοτημένο συνεργείο της MG το συντομότερο δυνατό.

Προειδοποιητικό μήνυμα	Διαδικασία
Σφάλμα συστήματος φόρτισης μπαταρίας 12V	Υποδεικνύει ότι το σύστημα φόρτισης της μπαταρίας 12V έχει αποτύχει. Συμβουλευτείτε αμέσως Εξουσιοδοτημένο συνεργείο της MG.
Σφάλμα πίσω συστήματος υποβοήθησης οδηγού	Υποδεικνύει ότι το πίσω σύστημα υποβοήθησης οδηγού (RDA) έχει ανιχνεύσει σφάλμα. Συμβουλευτείτε εξουσιοδοτημένο συνεργείο της MG το συντομότερο δυνατό.

Προειδοποιητικά φώτα και ενδείξεις

Ορισμένες προειδοποιητικές λυχνίες ανάβουν ή αναβοσβήνουν με ένα ήχο προειδοποίησης.

Ένδειξη μεγάλης σκάλας - Μπλε



Η ενδεικτική λυχνία ανάβει όταν είναι ενεργοποιημένη η μεγάλη σκάλα των προβολέων.

Ενδεικτική λυχνία φώτων θέσης - Πράσινο



Η ενδεικτική λυχνία ανάβει όταν είναι αναμμένα τα πλευρικά φώτα θέσης.

Ενδεικτική λυχνία πίσω φώτων ομίχλης - Κίτρινο



Η ενδεικτική λυχνία ανάβει όταν είναι αναμμένα τα πίσω φώτα ομίχλης.

Ενδεικτική λυχνία μπροστινών φώτων ομίχλης - Πράσινο *



Η ενδεικτική λυχνία ανάβει όταν είναι αναμμένα τα μπροστινά φώτα ομίχλης.

Λυχνία φλας - πράσινο



Οι ενδεικτικές λυχνίες αριστερού και δεξιού φλας αναπαρίστανται από βέλη κατεύθυνσης που βρίσκονται στο επάνω μέρος του πίνακα οργάνων. Όταν αναβοσβήνει η λυχνία σήμανσης φλας, αναβοσβήνει επίσης η ενδεικτική λυχνία των φλας στην αντίστοιχη πλευρά. Εάν λειτουργούν τα φώτα αλάρμ, αναβοσβήνουν και τα δύο φλας. Εάν οποιαδήποτε ενδεικτική λυχνία φλας στον πίνακα οργάνων αναβοσβήνει πολύ γρήγορα, αυτό υποδεικνύει ότι το φλας στην αντίστοιχη πλευρά έχει υποστεί βλάβη.

Σημείωση: Η αστοχία μιας λυχνίας φλας δεν επηρεάζει την συχνότητα αναλαμπής της ενδεικτικής λυχνίας φλας.

Όργανα και χειριστήρια

Προειδοποιητική λυχνία αντικλεπτικού συστήματος - Κόκκινο



Εάν δεν ανιχνευτεί κάποιο έγκυρο κλειδί, αυτή η λυχνία ανάβει με κόκκινο χρώμα. Χρησιμοποιήστε το σωστό κλειδί ή τοποθετήστε το έξυπνο κλειδί στο κάτω μέρος της βάσης της κεντρικής κονσόλας. Για τις απαιτήσεις συγκεκριμένης θέσης, ανατρέξτε στην παράγραφο «Εναλλακτική διαδικασία εκκίνησης» στην ενότητα «Εκκίνηση και οδήγηση».

Εάν η στάθμη της μπαταρίας του τηλεχειριστηρίου είναι χαμηλή, αυτή η λυχνία θα αναβοσβήνει. Αντικαταστήστε την μπαταρία το συντομότερο δυνατό.

Προειδοποιητική λυχνία αερόσακου - Κόκκινο



Εάν ανάβει αυτή η λυχνία, υποδεικνύεται ότι υπάρχει βλάβη στο SRS ή στη ζώνη ασφαλείας. Αναζητήστε ένα Εξουσιοδοτημένο συνεργείο της MG το συντομότερο δυνατό. Ένα σφάλμα SRS ή σφάλμα ζώνης ασφαλείας μπορεί να σημαίνει ότι τα εξαρτήματα δεν μπορούν να ενεργοποιηθούν σε περίπτωση ατυχήματος.

Λυχνία προειδοποίησης απελευθερωμένης ζώνης ασφαλείας - Κόκκινο



Εάν αυτή η λυχνία ανάβει ή αναβοσβήνει, υποδεικνύεται ότι η ζώνη ασφαλείας του οδηγού ή του συνοδηγού παραμένει απελευθερωμένη.



Αυτό το όχημα είναι εξοπλισμένο με προειδοποιήσεις πίσω ζώνης ασφαλείας για να σας υπενθυμίζει να ελέγχετε ότι οι επιβάτες των πίσω καθισμάτων έχουν ασφαλίσει τις ζώνες ασφαλείας τους. Η ειδική προειδοποιητική λυχνία αποτελείται από 3 τμήματα, 1 για κάθε θέση πίσω καθίσματος. Ανάβει με κόκκινο χρώμα σε κάθε κύκλο ανάφλεξης και παραμένει αναμμένη μέχρι να επιτευχθεί μια προκαθορισμένη ταχύτητα και μετά από μια προκαθορισμένη χρονική περίοδο. Εάν είναι ασφαλισμένες και οι 3 πίσω ζώνες ασφαλείας, αυτή η λυχνία σβήνει αμέσως. Όταν κάθε ξεχωριστή πίσω ζώνη ασφαλείας είναι ασφαλισμένη, το χρώμα της συγκεκριμένης προειδοποιητικής λυχνίας ζώνης ασφαλείας θα αλλάξει από κόκκινο σε γκρι, οι υπόλοιπες θέσεις καθίσματος θα παραμείνουν με κόκκινο φωτισμό, και οι προειδοποιητικές λυχνίες των 3 ζωνών ασφαλείας θα σβήσουν μετά την επίτευξη της προκαθορισμένης ταχύτητας και την πάροδο καθορισμένου χρόνου.

Προειδοποίηση δυσλειτουργίας κινητήρα - Κίτρινο



Αυτή η λυχνία ανάβει εάν προκύψει βλάβη στον κινητήρα που θα επηρεάσει την απόδοση του κινητήρα κατά την οδήγηση. Σταματήστε το αυτοκίνητο μόλις αυτό είναι ασφαλές, σβήστε τον κινητήρα και επικοινωνήστε αμέσως με ένα εξουσιοδοτημένο συνεργείο της MG.

Προειδοποίηση δυσλειτουργίας εκπομπών κινητήρα - Κίτρινο



Εάν προκύψει βλάβη στον κινητήρα που θα επηρεάσει την απόδοση του κινητήρα και τις εκπομπές μετά την εκκίνηση του οχήματος, αυτή η λυχνία ανάβει. Επικοινωνήστε με Εξουσιοδοτημένο συνεργείο της MG το συντομότερο δυνατό.

Προειδοποίηση θερμοκρασίας ψυκτικού υγρού κινητήρα - Κόκκινο



Όταν η προειδοποιητική λυχνία θερμοκρασίας ψυκτικού υγρού κινητήρα ανάβει με κόκκινο χρώμα αυτό υποδεικνύει ότι η θερμοκρασία του ψυκτικού υγρού είναι υψηλή. Η υψηλή θερμοκρασία ψυκτικού κινητήρα μπορεί να

προκαλέσει σοβαρή βλάβη. Σταματήστε το αυτοκίνητο μόλις αυτό είναι ασφαλές, σβήστε τον κινητήρα και επικοινωνήστε αμέσως με ένα εξουσιοδοτημένο συνεργείο της MG.

Εάν αυτή η λυχνία αναβοσβήνει, υποδεικνύει ότι ο αισθητήρας θερμοκρασίας ψυκτικού έχει βλάβη. Σταματήστε το αυτοκίνητο μόλις αυτό είναι ασφαλές, σβήστε τον κινητήρα και επικοινωνήστε αμέσως με ένα εξουσιοδοτημένο συνεργείο της MG.

Προειδοποίηση χαμηλής πίεσης λαδιού - Κόκκινο



Εάν αυτή η λυχνία ανάβει μετά την εκκίνηση του οχήματος, υποδεικνύεται ότι η πίεση του λαδιού είναι πολύ χαμηλή, πράγμα που μπορεί να οδηγήσει σε σοβαρή βλάβη στον κινητήρα. Σταματήστε το αυτοκίνητο αμέσως μόλις το επιτρέπει η ασφάλεια, απενεργοποιήστε τον κινητήρα και ελέγξτε τη στάθμη λαδιού (ανατρέξτε στην παράγραφο «Έλεγχος στάθμης λαδιού κινητήρα και συμπλήρωση» στην ενότητα «Συντήρηση»). Επικοινωνήστε αμέσως με ένα εξουσιοδοτημένο συνεργείο της MG.

Προειδοποίηση δυσλειτουργίας εναλλάκτη - Κόκκινο



Εάν αυτή η λυχνία ανάψει μετά την εκκίνηση του οχήματος, αυτό υποδεικνύει ότι το σύστημα φόρτισης της

Όργανα και χειριστήρια

μπαταρίας 12v παρουσιάζει βλάβη. Επικοινωνήστε αμέσως με ένα εξουσιοδοτημένο συνεργείο της MG.

Σε περιπτώσεις χαμηλής ισχύος της μπαταρίας, τα μηνύματα θα εμφανιστούν στο κέντρο πληροφοριών. Σε αυτή την περίπτωση, το σύστημα θα περιορίσει ή θα απενεργοποιήσει κάποιες ηλεκτρικές συσκευές. Εκκινήστε το όχημα για να φορτίσετε την μπαταρία.

Ενδεικτική λυχνία κατάστασης έξυπνου συστήματος εξοικονόμησης καυσίμου Stop/Start - Πράσινο



Εάν ενεργοποιηθεί το έξυπνο σύστημα εξοικονόμησης καυσίμου Stop / Start, αυτή η λυχνία ανάβει για να ενημερώσει τον οδηγό ότι ο κινητήρας ελέγχεται από το σύστημα. Όταν το σύστημα δεν είναι διαθέσιμο επί του παρόντος, αυτή η λυχνία αναβοσβήνει τρεις φορές και στη συνέχεια σβήνει.

Προειδοποιητική λυχνία δυσλειτουργίας συστήματος Stop/Start Ευφυούς συστήματος αποθήκευσης καυσίμου - Κίτρινο



Εάν το έξυπνο σύστημα εξοικονόμησης καυσίμου Stop / Start έχει βλάβη, αυτή η λυχνία ανάβει. Επικοινωνήστε με Εξουσιοδοτημένο συνεργείο της MG το συντομότερο δυνατό.

Ένδειξη συστήματος ελέγχου πορείας - Πράσινο / κίτρινο



Εάν η λειτουργία του συστήματος ελέγχου πορείας είναι ενεργοποιημένη, το σύστημα θα εισέλθει στην κατάσταση αναμονής και η ενδεικτική λυχνία θα ανάψει με κίτρινο χρώμα. Όταν το σύστημα σταθεροποίησης της ταχύτητας λειτουργεί, αυτή η ενδεικτική λυχνία ανάβει με πράσινο χρώμα, υποδεικνύοντας ότι το σύστημα ελέγχου πορείας είναι ενεργοποιημένο. Εάν εντοπιστεί βλάβη στο σύστημα ελέγχου πορείας, η ενδεικτική λυχνία αναβοσβήνει με κίτρινο χρώμα. Επικοινωνήστε με Εξουσιοδοτημένο συνεργείο της MG το συντομότερο δυνατό.

Προειδοποιητική λυχνία συστήματος παρακολούθησης πίεσης ελαστικών (TPMS) - Κίτρινο



Εάν αυτή η λυχνία ανάψει, αυτό υποδεικνύει ότι η πίεση των ελαστικών είναι χαμηλή, ελέγξτε τις πιέσεις των ελαστικών.

Εάν αυτή η λυχνία αναβοσβήνει πρώτα και παραμένει αναμμένη μετά από ένα χρονικό διάστημα, υποδεικνύει ότι το σύστημα έχει βλάβη. Επικοινωνήστε με το Εξουσιοδοτημένο συνεργείο της MG το συντομότερο δυνατό.

Προειδοποιητική λυχνία συστήματος ελέγχου ευστάθειας / ελέγχου πρόσφυσης - Κίτρινο



Εάν αυτή η λυχνία ανάψει, υποδεικνύει ότι το σύστημα ελέγχου ευστάθειας / ελέγχου πρόσφυσης έχει βλάβη. Επικοινωνήστε αμέσως με ένα εξουσιοδοτημένο συνεργείο της MG.

Εάν αυτή η λυχνία αναβοσβήνει κατά την οδήγηση, υποδεικνύει ότι το σύστημα λειτουργεί για να βοηθήσει τον οδηγό.

Προειδοποιητική λυχνία απενεργοποίησης συστήματος ελέγχου ευστάθειας / ελέγχου πρόσφυσης - Κίτρινο



Αυτή η λυχνία ανάβει εάν το σύστημα ελέγχου δυναμικής ευστάθειας / ελέγχου πρόσφυσης είναι απενεργοποιημένο.

Προειδοποιητική λυχνία δυσλειτουργίας ABS - Κίτρινο



Αυτή η λυχνία ανάβει για να υποδείξει σφάλμα στο ABS. Εάν παρουσιαστεί βλάβη ABS κατά την οδήγηση, το ABS θα λειτουργήσει μη φυσιολογικά, αλλά η κανονική πέ-

δηση θα εξακολουθεί να είναι διαθέσιμη. Επικοινωνήστε με Εξουσιοδοτημένο συνεργείο της MG το συντομότερο δυνατό.

Ενδεικτική λυχνία δυσλειτουργίας συστήματος πέδησης - Κόκκινο



Εάν ανάψει αυτή η λυχνία, υποδεικνύεται βλάβη στο σύστημα πέδησης, όπως απώλεια υγρού φρένων ή αστοχία διανομής δύναμης πέδησης. Σταματήστε το αυτοκίνητο αμέσως μόλις το επιτρέψει η ασφάλεια, απενεργοποιήστε τον κινητήρα και ελέγξτε τη στάθμη υγρού φρένων (ανατρέξτε στην παράγραφο «Έλεγχος υγρού φρένων και συμπλήρωση» στην ενότητα «Συντήρηση»). Εάν εμφανιστεί ικανοποιητική στάθμη υγρού φρένων, επικοινωνήστε με το εξουσιοδοτημένο συνεργείο της MG.

Για το χειροκίνητο χειρόφρενο, η λυχνία ανάβει όταν ενεργοποιείται το χειρόφρενο και σβήνει όταν είναι πλήρως απελευθερωμένο. Εάν το χειρόφρενο δεν απελευθερωθεί, όταν η ταχύτητα του οχήματος υπερβεί τα 5 km / h, αυτή η προειδοποιητική λυχνία αναβοσβήνει. Εάν η λυχνία παραμένει αναμμένη μετά την απελευθέρωση του χειρόφρενου, υποδεικνύεται ότι υπάρχει βλάβη στο σύστημα πέδησης. Σταματήστε το αυτοκίνητο μόλις αυτό είναι ασφαλές, σβήστε τον κινητήρα και επικοινωνήστε αμέσως με ένα εξουσιοδοτημένο συνεργείο της MG.

Όργανα και χειριστήρια

**Ενδεικτική λυχνία ηλεκτρονικού χειρόφρενου (EPB)
/ Κατάσταση αυτόματης στάθμευσης - Κόκκινο /
πράσινο ***



Εάν αυτή η λυχνία ανάψει με κόκκινο χρώμα, υποδεικνύει ότι το ηλεκτρονικό χειρόφρενο είναι ενεργοποιημένο ή στη διαδικασία δυναμικής πέδησης. Όταν αναβοσβήνει με κόκκινο χρώμα, υποδεικνύει ότι το ηλεκτρονικό χειρόφρενο έχει αποτύχει. Επικοινωνήστε με το Εξουσιοδοτημένο συνεργείο της MG το συντομότερο δυνατό.

Όταν το σύστημα αυτόματης συγκράτησης λειτουργεί για να βοηθήσει τον οδηγό, αυτή η λυχνία ανάβει με πράσινο χρώμα.

**Ενδεικτική λυχνία δυσλειτουργίας συστήματος
ηλεκτρονικού χειρόφρενου (EPB) - Κίτρινο ***



Εάν ανιχνευθεί βλάβη στο σύστημα του ηλεκτρονικού χειρόφρενου ή το σύστημα βρίσκεται σε διαδικασία διάγνωσης, η ενδεικτική λυχνία ανάβει. Επικοινωνήστε με το Εξουσιοδοτημένο συνεργείο της MG το συντομότερο δυνατό.

**Ενδεικτικό λυχνίας ενεργοποίησης / δυσλειτουργίας
συστήματος ελέγχου κατάβασης (HDC) - πράσινο /
κίτρινο**



Ο χειρισμός του διακόπτη HDC θα ενεργοποιήσει τη λειτουργία, το σύστημα θα εισέλθει σε κατάσταση αναμονής και η προειδοποιητική λυχνία θα ανάψει με πράσινο χρώμα, η λυχνία θα σβήσει όταν το σύστημα απενεργοποιηθεί. Εάν το όχημα βρίσκεται υπό τον έλεγχο του συστήματος HDC, αναβοσβήνει η πράσινη προειδοποιητική λυχνία.

Εάν το σύστημα HDC ανιχνεύσει κάποιο πρόβλημα ή βλάβη, η προειδοποιητική λυχνία ανάβει με κίτρινο χρώμα. Επικοινωνήστε αμέσως με ένα εξουσιοδοτημένο συνεργείο της MG.

**Προειδοποιητική λυχνία συστήματος ηλεκτρικής
υποβοήθησης τιμονιού (EPS) / Ηλεκτρονικής
κλειδαριάς κολώνας τιμονιού (ESCL) - Κίτρινο /
κόκκινο ***



Η προειδοποιητική λυχνία χρησιμοποιείται για την ένδειξη βλάβης της υποβοήθησης ηλεκτρικού τιμονιού ή βλάβης στην κλειδαριά κολώνας ηλεκτρικού τιμονιού.

Όταν αυτή η λυχνία ανάψει με κίτρινο χρώμα, υποδεικνύεται ότι το σύστημα υποβοήθησης ηλεκτρικού τιμονιού έχει γενική βλάβη και η απόδοση έχει μειωθεί. Σταματήστε το αυτοκίνητο μόλις αυτό είναι ασφαλές. Εάν η λυχνία ανάβει ακόμα μετά την επανεκκίνηση του οχήματος και την οδήγηση για σύντομο διάστημα, επικοινωνήστε αμέσως με ένα εξουσιοδοτημένο συνεργείο της MG.

Όταν αυτή η λυχνία ανάβει με κόκκινο χρώμα, υποδεικνύεται ότι το EPS παρουσιάζει βλάβη που σχετίζεται με τον αισθητήρα γωνίας τιμονιού. Επικοινωνήστε με το Εξουσιοδοτημένο συνεργείο της MG το συντομότερο δυνατό.

Όταν αυτή η λυχνία ανάβει με κόκκινο χρώμα και αναβοσβήνει, υποδεικνύει ότι το σύστημα υποβοήθησης ηλεκτρικού τιμονιού έχει σοβαρή βλάβη και δίνει αίσθηση βάρους κατά το χειρισμό. Επικοινωνήστε αμέσως με ένα εξουσιοδοτημένο συνεργείο της MG.

Όταν η λυχνία ανάβει με κίτρινο χρώμα και αναβοσβήνει, υποδεικνύει ότι η κλειδαριά της κολώνας ηλεκτρικού τιμονιού έχει βλάβη. Σταματήστε το αυτοκίνητο μόλις αυτό είναι ασφαλές, σβήστε τον κινητήρα και επικοινωνήστε αμέσως με ένα εξουσιοδοτημένο συνεργείο της MG. Εάν αυτή η λυχνία σβήσει αφού αναβοσβήσει για λίγο, υποδεικνύει ότι το τιμόνι είναι κλειδωμένο, προσπαθήστε να περιστρέψετε το τιμόνι για να αφαιρέσετε τυχόν αρνητικά φορτία.

Προειδοποιητική λυχνία χαμηλής στάθμης καυσίμου - Κίτρινο



Η προειδοποιητική λυχνία ανάβει με κίτρινο χρώμα όταν η στάθμη καυσίμου που απομένει στο ρεζερβουάρ καυσίμου είναι χαμηλή. Εάν είναι δυνατό, ανεφοδιάστε καύσιμο πριν ανάψει η προειδοποιητική λυχνία χαμηλής στάθμης καυσίμου.

Όταν η στάθμη του καυσίμου συνεχίζει να πέφτει, αυτή η λυχνία αναβοσβήνει. Όταν προστίθεται καύσιμο στο ρεζερβουάρ και η στάθμη καυσίμου ανεβαίνει πάνω από το όριο συναγερμού, αυτή η λυχνία σβήνει. Εάν δεν σβήσει, επικοινωνήστε με ένα Εξουσιοδοτημένο συνεργείο της MG για σέρβις το συντομότερο δυνατό.

Σημείωση: Κατά την οδήγηση σε απότομους ή ανώμαλους δρόμους, ενώ η στάθμη καυσίμου είναι χαμηλή, η προειδοποιητική λυχνία μπορεί να ανάψει.

Ένδειξη μηνυμάτων σφάλματος συστήματος - Κίτρινο *



Αυτή η ενδεικτική λυχνία χρησιμοποιείται για την ειδοποίηση του οδηγού σχετικά με το γεγονός ότι υπάρχει

Όργανα και χειριστήρια

προειδοποίηση αποθηκευμένη στο σύστημα IPK του οχήματος. Ανατρέξτε στην παράγραφο «Κέντρο πληροφόρησης» σε αυτή την ενότητα για τις αστοχίες αυτές.

Προειδοποιητική λυχνία συστήματος ενεργού ορίου ταχύτητας - Κίτρινο



Αυτή η προειδοποιητική λυχνία ανάβει εάν εντοπιστεί βλάβη του ενεργού ορίου ταχύτητας. Επικοινωνήστε με Εξουσιοδοτημένο συνεργείο της MG το συντομότερο δυνατό.

Ένδειξη συστήματος ενεργού ορίου ταχύτητας- Κόκκινο



Όταν το σύστημα ενεργού ορίου ταχύτητας είναι οπλισμένο ή ενεργό, εάν έχει ρυθμιστεί η ταχύτητα του οχήματος, η ενδεικτική λυχνία ανάβει και εμφανίζει την τιμή της ταχύτητας του οχήματος.

Όταν το σύστημα ενεργού ορίου ταχύτητας λειτουργεί, εάν η τρέχουσα ταχύτητα υπερβαίνει την καθορισμένη ταχύτητα, αυτό το ενδεικτικό αναβοσβήνει και το σύστημα θα μειώσει αμέσως την ταχύτητα κάτω από την ταχύτητα-στόχο. Ο ενεργός περιοριστής ταχύτητας χρησιμοποιεί μόνο την πέδηση

του κινητήρα για να μειώσει την ταχύτητα - δεν αποτελεί υποκατάστατο της εφαρμογής φυσικής πέδησης. Εάν το όχημα πρέπει να επιβραδύνει ή να σταματήσει γρήγορα, πρέπει να εφαρμόσετε το πεντάλ του φρένου.

Προειδοποιητική λυχνία φίλτρου σωματιδίων - Κίτρινο *



Όταν αυτή η λυχνία ανάβει με κίτρινο χρώμα, υποδεικνύεται ότι το φίλτρο σωματιδίων απαιτεί αναγέννηση. Οδηγήστε το όχημα με ταχύτητα πάνω από 80 χλμ./ώρα μέχρι να ανάψει η λυχνία και, στη συνέχεια, μπορείτε να συνεχίσετε την κανονική χρήση. Όταν αυτή η λυχνία αναβοσβήνει, αυτό υποδεικνύει ότι το φίλτρο σωματιδίων είναι πλήρες. Σημειώστε ότι εάν αυτή η προειδοποίηση δεν ληφθεί υπόψη, το όχημα θα εισέλθει σε λειτουργία μειωμένης απόδοσης και ενδέχεται να ακινητοποιηθεί.

Ανατρέξτε στην παράγραφο «Καταλυτικός μετατροπέας και φίλτρο σωματιδίων» στην ενότητα «Εκκίνηση και οδήγηση».

Σημείωση: Υπάρχουν ορισμένες περιπτώσεις όπου μια ενδεικτική λυχνία μπορεί να ανάψει ή να εμφανιστεί ένα προειδοποιητικό μήνυμα ως ένδειξη ενός προβλήματος με το σχετικό σύστημα, αυτό δεν υποδεικνύει απαραίτητα μια βλάβη. Σε περίπτωση αμφιβολίας, ζητήστε συμβουλές από Εξουσιοδοτημένο συνεργείο της MG.

Φώτα και διακόπτες

Φώτα και διακόπτες

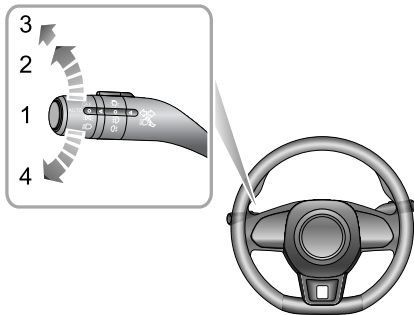

- 1 Λυχνία AUTO
- 2 Πλευρικά φώτα θέσης και φωτισμός διακοπών
- 3 Φώτα πορείας
- 4 Φώτα απενεργοποιημένα

Λυχνία AUTO

Όταν ο διακόπτης START / STOP βρίσκεται στη θέση ACC, το σύστημα αυτόματου φωτισμού τίθεται ως προεπιλογή στη θέση ενεργοποίησης ON (1). Το αυτόματο σύστημα φωτισμού ενεργοποιεί και απενεργοποιεί αυτόματα τα πλευρικά φώτα θέσης και τον φωτισμό των διακοπών ανάλογα με την ένταση του τρέχοντος φωτισμού περιβάλλοντος.

Με τον διακόπτη START / STOP στη θέση ON / RUNNING, το σύστημα αυτόματου φωτισμού τίθεται ως προεπιλογή στη θέση ON (1). Το αυτόματο σύστημα φωτισμού ενεργοποιεί και απενεργοποιεί αυτόματα τα πλευρικά φώτα θέσης, τον φωτισμό των διακοπών και τα φώτα πορείας ανάλογα με την ένταση του τρέχοντος φωτισμού περιβάλλοντος.

Σημείωση: Αυτή η λειτουργία πραγματοποιείται με την τοποθέτηση ενός αισθητήρα που μπορεί να παρακολουθεί τις συνθήκες του εξωτερικού φωτισμού σε πραγματικό χρόνο στο όχημά σας. Ο αισθητήρας είναι τοποθετημένος στο κέντρο του πίνακα οργάνων, κοντά στο παμπρίζ σε ορισμένα μοντέλα. ΜΗΝ καλύπτετε και μην εμποδίζετε αυτή την περιοχή διαφορετικά οι προβολείς μπορεί να ανάψουν αυτόματα όταν δεν είναι απαραίτητο.

Όργανα και χειριστήρια

Πλευρικά φώτα θέσης και φωτισμός διακοπών

Όταν ο διακόπτης START / STOP βρίσκεται στη θέση ACC, στρέψτε τον κεντρικό διακόπτη φωτισμού στη θέση 2 για να χειριστείτε τα πλευρικά φώτα θέσης και τον φωτισμό διακοπών.

Όταν ο διακόπτης START / STOP βρίσκεται στη θέση ON / RUNNING, στρέψτε γυρίστε τον κεντρικό διακόπτη στη θέση 2 για να λειτουργήσετε τα φώτα ημέρας, τα πίσω πλευρικά φώτα θέσης και τον φωτισμό διακοπών.

Με τον διακόπτη START / STOP στη θέση απενεργοποίησης, OFF, εάν ο διακόπτης φωτισμού βρίσκεται στη θέση 2 και η πόρτα του οδηγού ανοίξει μεταδίδεται μια ηχητική προειδοποίηση για να ειδοποιήσει τον οδηγό, τα πλευρικά φώτα θέσης παραμένουν αναμμένα.

Φώτα πορείας

Όταν ο διακόπτης START / STOP βρίσκεται στη θέση ON / RUNNING, στρέψτε τον κεντρικό διακόπτη φωτισμού στη θέση 3 για να χειριστείτε τα φώτα πορείας και τα πλευρικά φώτα θέσης.

Φώτα απενεργοποιημένα

Στρέψτε τον κεντρικό διακόπτη φωτισμού στη θέση 4, αυτό θα απενεργοποιήσει όλες τις λυχνίες, ενώ η απελευθέρωση του διακόπτη επιτρέπει την επιστροφή του στη θέση AUTO.

Λειτουργία φωτισμού συνοδείας, Follow Me Home

Αφού απενεργοποιήσετε τον διακόπτη START / STOP, τραβήξτε το διακόπτη φωτισμού προς το τιμόνι. Αυτό θα ενεργοποιήσει τη λειτουργία φωτισμού συνοδείας «Follow Me Home», τα φώτα πορείας και τα φώτα θέσης ανάλογα με τη διαμόρφωση του οχήματος. Μπορεί να ρυθμιστεί στην ενότητα «Άνεση και ευκολία» στις ρυθμίσεις του οχήματος.

Φώτα ημέρας

Τα φώτα ημέρας ανάβουν αυτόματα όταν ο διακόπτης START / STOP βρίσκεται στη θέση ενεργοποίησης/λειτουργίας (ON / RUNNING). Όταν ενεργοποιούνται τα φώτα πορείας, τα φώτα ημέρας σβήνουν αυτόματα.

Λειτουργία εύρεσης οχήματος «Find My Car»

Αφού το όχημα παραμείνει σε κλειδωμένη κατάσταση για μερικά λεπτά, πατώντας ξανά το κουμπί κλειδώματος στο τηλεχειριστήριο θα ενεργοποιηθεί η λειτουργία εύρεσης του αυτοκινήτου, Find My Car. Αυτή η λειτουργία θα προσδιορίσει

Όργανα και χειριστήρια

το αυτοκίνητο μέσω ενός ηχητικού και οπτικού συναγερμού. Πατώντας ξανά το κουμπί Κλείδωμα στο χειριστήριο, θα ανασταλεί αυτή η λειτουργία. Πατώντας το κουμπί Ξεκλειδώματος θα ακυρωθεί αυτή η λειτουργία. Αυτή η λειτουργία μπορεί να ρυθμιστεί μέσω του «Comfort and

Convenience» (Άνεση και ευκολία) στις ρυθμίσεις του οχήματος στην οθόνη ψυχαγωγίας.

Χειροκίνητη ρύθμιση ισοστάθμισης δέσμης προβολών

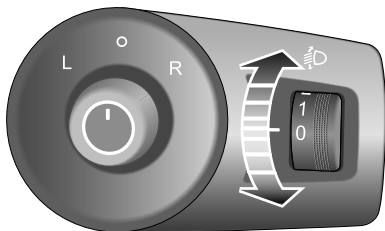

Η θέση 0 είναι η αρχική θέση του διακόπτη ρύθμισης ισοστάθμισης της δέσμης των προβολών. Η ρύθμιση ισοστάθ-

μισης της δέσμης των προβολών μπορεί να εκτελεστεί σύμφωνα με τον ακόλουθο πίνακα, ανάλογα με το φορτίο του οχήματος.

Τοποθεσία	Φορτίο
0	Οδηγός ή οδηγός και συνοδηγός.
1	Όλα τα καθίσματα είναι κατειλημμένα χωρίς φορτίο.
2	Όλα τα καθίσματα είναι κατειλημμένα και υπάρχει ομοιόμορφα κατανεμημένο φορτίο στον χώρο αποσκευών ή οδηγός και πλήρες φορτίο.
3	Μόνο οδηγός, συν ένα ομοιόμορφα κατανεμημένο φορτίο στον χώρο αποσκευών

Διακόπτης φώτων ομίχλης



Τα φώτα ομίχλης πρέπει να χρησιμοποιούνται μόνο όταν η ορατότητα είναι χαμηλότερη από 100m - οι άλλοι χρήστες του δρόμου μπορεί να θαμπωθούν σε αίθριες συνθήκες.

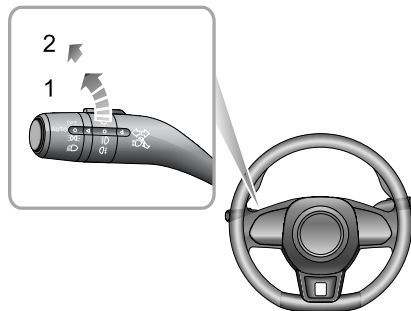

στινά φώτα ομίχλης. Η ενδεικτική λυχνία ανάβει στον πίνακα οργάνων όταν είναι αναμμένα τα μπροστινά φώτα ομίχλης.

Πίσω φώτα ομίχλης

Με τον διακόπτη START / STOP στη θέση ON / RUNNING και τους προβολείς ή τα μπροστινά φώτα ομίχλης ενεργοποιημένα, στρέψτε τον διακόπτη φώτων ομίχλης στη θέση 2, αυτό θα ενεργοποιήσει το πίσω φως ομίχλης. Απελευθερώστε τον διακόπτη για να επιστρέψει στην τελευταία θέση. Η ενδεικτική λυχνία ανάβει στον πίνακα οργάνων όταν είναι αναμμένο το πίσω φως ομίχλης.

Μπροστινά φώτα ομίχλης*

Με τον διακόπτη START / STOP στη θέση ON / RUNNING και τα πλευρικά φώτα θέσης ενεργοποιημένα, στρέψτε τον διακόπτη φώτων ομίχλης στη θέση 1, αυτό θα ανάψει τα μπρο-

Διακόπτης φλας/μεγάλης σκάλας



Απαιτείται προσοχή ώστε να αποφευχθεί η θάμπωση των επερχόμενων οχημάτων κατά την οδήγηση χρησιμοποιώντας τη μεγάλη σκάλα φώτων.

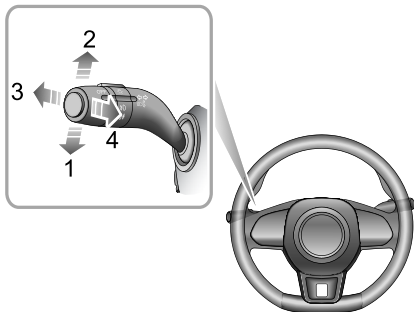

Φλας

Μετακινήστε τον μοχλό προς τα κάτω για να υποδείξετε στροφή ΑΡΙΣΤΕΡΑ (1). Μετακινήστε τον μοχλό προς τα επάνω για να υποδείξετε στροφή ΔΕΞΙΑ (2). Η αντίστοιχη ΠΡΑΣΙΝΗ εν-

δεικτική λυχνία στον πίνακα οργάνων θα αναβοσβήνει όταν λειτουργούν τα φλας.

Η περιστροφή του τιμονιού θα ακυρώσει τη λειτουργία του φλας (οι μικρές κινήσεις του τιμονιού ενδέχεται να μην εφαρμόσουν αυτόματη ακύρωση). Για να υποδείξετε την αλλαγή λωρίδας κυκλοφορίας, μετακινήστε στιγμιαία τον μοχλό και απελευθερώστε, οι ενδεικτικές λυχνίες θα αναβοσβήσουν τρεις φορές και στη συνέχεια θα ακυρωθούν.

Εναλλαγή μεγάλης / μικρής σκάλας προβολέων

Με τον διακόπτη START / STOP στη θέση ON και τον κεντρικό διακόπτη φώτων στη θέση 3 ή εάν η λειτουργία αυτόματης ενεργοποίησης έχει ενεργοποιηθεί, πιέστε τον μοχλό (3) προς τον πίνακα οργάνων για να ενεργοποιήσετε τη μεγάλη σκάλα φώτων. Η ενδεικτική λυχνία μεγάλης σκάλας ανάβει στον πίνακα οργάνων, πατήστε ξανά τον μοχλό (3) για να μεταβείτε στη χαμηλή σκάλα φώτων.

Αναλαμπή μεγάλης σκάλας

Για ενεργοποίηση και απενεργοποίηση της μεγάλης σκάλας, τραβήξτε τον μοχλό προς το τιμόνι (4) και, στη συνέχεια, απελευθερώστε τον.

Όργανα και χειριστήρια

Σύστημα βοηθητικού φωτισμού (Φώτα στροφής) *

Με την προσθήκη των μπροστινών φώτων ομίχλης στο σύστημα του μπροστινού φωτισμού, το βοηθητικό σύστημα φωτισμού εισαγάγει ένα σύστημα φωτισμού στροφής που στοχεύει να φωτίζει την τυφλή ζώνη φωτισμού στη σχετική πλευρά όταν το αυτοκίνητο στρίβει.

Λειτουργία φωτισμού κατά τη διάρκεια στροφής

Κατά την οδήγηση σε εμπροσθοπορεία, εάν η ταχύτητα είναι χαμηλότερη από 40km / h και τα φώτα πορείας είναι ενεργοποιημένα, ενεργοποιώντας τον διακόπτη φλας για να σηματοδοτήσετε μια στροφή ή στρέφοντας το τιμόνι σε γωνία που υπερβαίνει τις 45°, το σύστημα θα ανάψει αυτόματα το αντίστοιχο μπροστινό φως ομίχλης. Κατά την απενεργοποίηση των φλας ή επιτρέποντας το τιμόνι να επιστρέψει σε γωνία μικρότερη από 10°, το σύστημα εξέρχεται από τη λειτουργία φωτισμού.

Λειτουργία φωτισμού κατά τη διάρκεια της στάθμευσης

Όταν έχει επιλεγεί η όπισθεν και τα φώτα πορείας είναι ενεργοποιημένα, το σύστημα θα ανάψει αυτόματα τα μπροστινά φώτα ομίχλης και στις δύο πλευρές και τα φώτα όπισθεν. Όταν η ταχύτητα του οχήματος αυξηθεί πάνω από τα 15km / h ή

μετά την έξοδο από την επιλογή της όπισθεν για περισσότερο από 10 δευτερόλεπτο, το σύστημα θα εξέλθει από τη λειτουργία βοηθητικού φωτισμού.

Αλάρμ

Πατήστε το κουμπί προειδοποιητικής λυχνίας  για να ενεργοποιήσετε τα φώτα αλάρμ. Τα φλας και οι ενδεικτικές λυχνίες θα αναβοσβήσουν. Πατήστε ξανά το κουμπί για να απενεργοποιήσετε τα φώτα αλάρμ. Όλα τα φώτα φλας και οι ενδεικτικές λυχνίες θα σταματήσουν να αναβοσβήνουν. Για περισσότερες λεπτομέρειες και τη θέση ανατρέξτε στην παράγραφο «Πληροφορίες έκτακτης ανάγκης», «Συσκευές προειδοποίησης κινδύνου».

Υαλοκαθαριστήρες και πλυστικές συσκευές

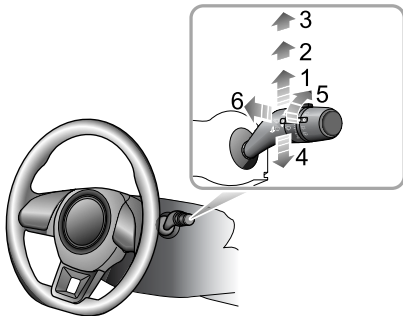

Λειτουργία υαλοκαθαριστήρων παρμπρίζ

Οι υαλοκαθαριστήρες και οι πλυστικές συσκευές λειτουργούν μόνο με τον διακόπτη START / STOP στη θέση ACC / ON / RUNNING. Χρησιμοποιήστε τον μοχλό για να επιλέξετε διαφορετικές ταχύτητες σάρωσης:

- Διακοπτόμενη σάρωση (1)
- Αργή σάρωση (2)

- Γρήγορη σάρωση (3)
- Μονή σάρωση (4)
- Ρύθμιση διαστήματος αυτόματης σάρωσης * / Ρύθμιση ευαισθησίας αισθητήρα βροχής * (5)
- Προγραμματισμένη πλύση / σάρωση (6)

Διακοπτόμενη σάρωση

Πιέζοντας τον μοχλό προς τα πάνω στη θέση Διακοπής σάρωσης (1), οι υαλοκαθαριστήρες θα λειτουργήσουν αυτόματα. Περιστρέψτε τον διακόπτη (5) * για να ρυθμίσετε τη συχνότητα διακοπτόμενης σάρωσης. Αυτή η ταχύτητα αλλάζει επίσης με την ταχύτητα του οχήματος. Καθώς αυξάνεται η ταχύτητα του οχήματος, αυξάνεται η συχνότητα των υαλοκαθαριστήρων. Καθώς η ταχύτητα του οχήματος μειώνεται, η συχνότητα των υαλοκαθαριστήρων μειώνεται.

Ορισμένα μοντέλα είναι εξοπλισμένα με αισθητήρα βροχής που είναι τοποθετημένος στην εσωτερική βάση του καθρέφτη για να ανιχνεύει ποικίλες ποσότητες νερού στο εξωτερικό του παρμπρίζ. Με την αυτόματη σάρωση, το όχημα ρυθμίζει την ταχύτητα σάρωσης σύμφωνα με τα σήματα που παρέχονται από τον αισθητήρα βροχής. Περιστρέψτε τον διακόπτη (5) για να ρυθμίσετε την ευαισθησία του αισθητήρα βροχής. Καθώς αυξάνεται η ευαισθησία, το διάστημα σάρωσης μειώνεται.

Όργανα και χειριστήρια

Σημείωση: Η άμεση λειτουργία του υαλοκαθαριστήρα μπορεί να επιτευχθεί με την αύξηση της ευαισθησίας του αισθητήρα βροχής. Εάν ο αισθητήρας βροχής ανιχνεύσει συνεχή βροχή, ο υαλοκαθαριστήρας θα συνεχίσει να λειτουργεί. Όταν δεν ανιχνεύεται βροχή, συνιστάται η απενεργοποίηση της αυτόματης σάρωσης.

Αργή σάρωση

Πιέζοντας τον μοχλό μέχρι τη θέση αργής σάρωσης (2), οι υαλοκαθαριστήρες θα λειτουργήσουν αργά. Μετακινήστε τον μοχλό για να επιλέξετε ξανά την ταχύτητα σάρωσης.

Γρήγορη σάρωση

Πιέζοντας τον μοχλό προς τα πάνω στη θέση γρήγορης σάρωσης (3), οι υαλοκαθαριστήρες θα λειτουργήσουν γρήγορα. Μετακινήστε τον μοχλό για να επιλέξετε ξανά την ταχύτητα σάρωσης.

Μονή σάρωση

Εάν πατήσετε τον μοχλό (4) προς τα κάτω και απελευθερώσετε, θα εκτελεστεί μια μεμονωμένη σάρωση. Εάν ο μοχλός παραμείνει πατημένος, οι υαλοκαθαριστήρες θα λειτουργούν μέχρι να απελευθερωθεί ο μοχλός.

Σημείωση: Όταν το αυτοκίνητο είναι σταματημένο, εάν ανοίξει το καπό, ο μπροστινός υαλοκαθαριστήρας/πλυστική συσκευή θα σταματήσει να λειτουργεί αμέσως.

ΣΗΜΑΝΤΙΚΟ

- Αποφύγετε τη λειτουργία του υαλοκαθαριστήρα σε στεγνό παρμπρίζ.
- Σε συνθήκες παγετού ή σε συνθήκες υπερβολικής θερμοκρασίας, βεβαιωθείτε ότι τα μάκτρα των υαλοκαθαριστήρων δεν έχουν παγώσει / κολλήσει στο παρμπρίζ.
- Τον χειμώνα, αφαιρέστε το χιόνι ή τον πάγο γύρω από τους βραχίονες και τα μάκτρα των υαλοκαθαριστήρων, συμπεριλαμβανομένης της επιφάνειας σάρωσης του παρμπρίζ.

Προγραμματισμένη πλήυση / σάρωση

Εάν τραβήξετε τον μοχλό προς το τιμόνι (6), θα λειτουργήσετε τις πλυστικές συσκευές του παρμπρίζ. Μετά από μια μικρή καθυστέρηση, οι υαλοκαθαριστήρες θα αρχίσουν να λειτουργούν σε συνδυασμό με τις πλυστικές συσκευές.

Σημείωση: Οι υαλοκαθαριστήρες συνεχίζουν να λειτουργούν για ακόμη τρεις σαρώσεις μετά την απελευθέρωση του μοχλού. Μετά από αρκετά δευτερόλεπτα, θα υπάρξει περαιτέρω σάρωση για την απομάκρυνση τυχόν υγρών αποστράγγισης από το παρμπρίζ.

ΣΗΜΑΝΤΙΚΟ

Εάν οι πλαστικές συσκευές δεν μπορούν να τροφοδοτήσουν το διάλυμα πλύσης παρμπρίζ (ρύποι ή πάγος μπορεί να έχουν μπλοκάρει τα μπεκ), απελευθερώστε αμέσως τον μοχλό. Αυτό θα αποτρέψει τη λειτουργία των υαλοκαθαριστήρων και τον επακόλουθο κίνδυνο υποβάθμισης της ορατότητας από την διασπορά ρύπων στο παρμπρίζ.

Λειτουργία υαλοκαθαριστήρων πίσω παρμπρίζ

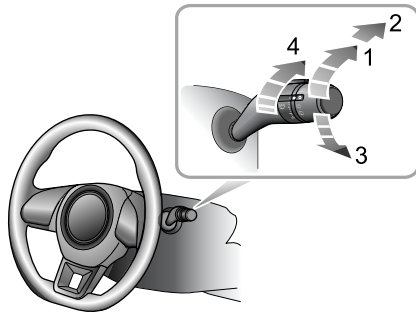

- Διακοπτόμενη σάρωση (1)
- Πλύση και σάρωση (2)
- Πλύση και σάρωση (3)
- Ρύθμιση συχνότητας διακοπτόμενης σάρωσης (4)

Ο υαλοκαθαριστήρας και η πλαστική συσκευή του παρμπρίζ θα λειτουργούν μόνο με το διακόπτη START / STOP στη θέση ACC / ON / RUNNING.

Όργανα και χειριστήρια

Διακοπτόμενη σάρωση

Στρέψτε τον διακόπτη υαλοκαθαριστήρων πίσω παρμπρίζ σε διακοπτόμενη σάρωση (1). Ο πίσω υαλοκαθαριστήρας θα λειτουργήσει, μετά από 3 διαδοχικές σαρώσεις, οι υαλοκαθαριστήρες θα τεθούν σε διακοπτόμενη λειτουργία. Το χρονικό διάστημα μεταξύ των σαρώσεων μπορεί να αυξηθεί / μειωθεί μέσω του διακόπτη ρύθμισης συχνότητας σάρωσης (4).

Πλύση και σάρωση

Περιστρέψτε τον διακόπτη των υαλοκαθαριστήρων πίσω παρμπρίζ στη θέση πλύσης και σάρωσης (2) και κρατήστε τον σε αυτή τη θέση, ο πίσω υαλοκαθαριστήρας θα εκτελέσει γρήγορη σάρωση, απελευθερώστε τον διακόπτη για να επιστρέψει στη θέση διακοπτόμενης σάρωσης (1) ο υαλοκαθαριστήρας πίσω παρμπρίζ θα σταματήσει να λειτουργεί και θα εκτελέσει αργή σάρωση, αλλάξτε τη θέση του μοχλού διακόπτη 4 για να προσαρμόσετε την ταχύτητα σάρωσης.

Περιστρέψτε τον διακόπτη των υαλοκαθαριστήρων πίσω παρμπρίζ στην πλύση και σάρωση (3) και κρατήστε τον σε αυτή τη θέση, απελευθερώστε τον διακόπτη για να επιστρέψει στη θέση απενεργοποίησης, η πλαστική συσκευή πίσω παρμπρίζ θα σταματήσει και ο υαλοκαθαριστήρας πίσω παρμπρίζ θα εκτελέσει σάρωση 3 φορές, μετά από αρκετά δευτερόλεπτα, ο υαλοκαθαριστήρας θα εκτελέσει ακόμη μία

σάρωση για να αφαιρέσει το υγρό της πλαστικής συσκευής από το παρμπρίζ.

Σημείωση: Όταν ανοίξει η πόρτα του χώρου αποσκευών, οι λειτουργίες των υαλοκαθαριστήρων πίσω παρμπρίζ θα απενεργοποιηθούν.

Σημείωση: Όταν είναι ενεργοποιημένοι οι υαλοκαθαριστήρες, εάν ο μοχλός ελέγχου αλλαγής σχέσεων μετακινηθεί στη θέση R ή στη θέση R, θα λειτουργήσει ο υαλοκαθαριστήρας πίσω παρμπρίζ.

Σύστημα διεύθυνσης

Ρύθμιση κολώνας τιμονιού



ΜΗΝ επιχειρήσετε να προσαρμόσετε τη γωνία της κολώνας τιμονιού ενώ το όχημα βρίσκεται σε κίνηση. Αυτό είναι εξαιρετικά επικίνδυνο.

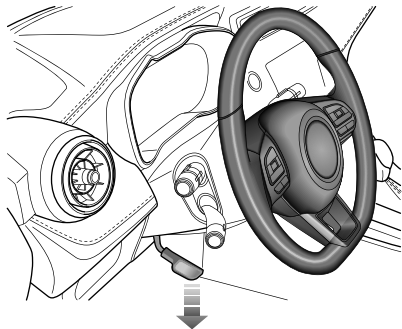

Για να ρυθμίσετε τη γωνία της κολώνας του τιμονιού ανάλογα με τη θέση οδήγησης:

- 1 Απελευθερώστε πλήρως τον μοχλό ασφάλισης.
- 2 Κρατήστε το τιμόνι και με τα δύο χέρια και δώστε κλίση στην κολώνα του τιμονιού προς τα πάνω ή προς τα κάτω για να μετακινήσετε το τιμόνι στην πιο άνετη θέση.
- 3 Μόλις επιλεγεί μια άνετη θέση οδήγησης, τραβήξτε το μοχλό ασφάλισης πλήρως προς τα πάνω για να κλειδώσετε την κολώνα του τιμονιού στη νέα της θέση.

Τιμόνι με ηλεκτρική υποβοήθηση



Εάν το ηλεκτρικό σύστημα υποβοήθησης τιμονιού αποτύχει ή δεν μπορεί να λειτουργήσει, το τιμόνι θα εμφανίζεται πολύ βαρύ στον χειρισμό, αυτό θα επηρεάσει την ασφάλεια κατά την οδήγηση.

Το ηλεκτρικό σύστημα υποβοήθησης τιμονιού λειτουργεί μόνο κατά την εκκίνηση του οχήματος. Το σύστημα λειτουργεί μέσω ενός μοτέρ με τα επίπεδα υποβοήθησης να ρυθμίζονται αυτόματα βάσει της ταχύτητας του οχήματος, της ροπής του τιμονιού και της γωνίας του τιμονιού.

ΣΗΜΑΝΤΙΚΟ

Η διατήρηση του τιμονιού σε πλήρη ασφάλιση για μεγάλα χρονικά διαστήματα θα οδηγήσει σε μείωση της ηλεκτρικής υποβοήθησης, προκαλώντας μια βαρύτερη αίσθηση στο τιμόνι για ένα σύντομο χρονικό διάστημα.

Εναλλαγή τρόπου λειτουργίας τιμονιού

Το ηλεκτρικό σύστημα διεύθυνσης παρέχει 3 διαφορετικές λειτουργίες διεύθυνσης:

- 1 Κανονική: παρέχει μέτρια υποβοήθηση ισχύος.
- 2 Αστικός κύκλος: παρέχει ένα υψηλό επίπεδο υποβοήθησης, με ελαφριά αίσθηση.
- 3 Δυναμικό: παρέχει υποβοήθηση ισχύος χαμηλού επιπέδου, με αίσθηση περισσότερου βάρους.

Ξεκινήστε το όχημα όταν το όχημα είναι σταματημένο και προσπελάστε το σύστημα ψυχαγωγίας για να αλλάξετε τη λειτουργία του συστήματος διεύθυνσης.

Προειδοποιητική λυχνία ηλεκτρικού συστήματος διεύθυνσης (EPS)

Ανατρέξτε στην παράγραφο «Προειδοποιητικά φώτα και ενδείξεις» στην ενότητα «Όργανα και χειριστήρια».

Εάν η μπαταρία αποσυνδεθεί για οποιονδήποτε λόγο, κατά την επανασύνδεση, η προειδοποιητική λυχνία ανάβει με κίτρινο χρώμα. Η κίνηση του τιμονιού από τη μία θέση τερματισμού στην άλλη θα εκκινήσει το σύστημα και η λυχνία θα σβήσει.

Κόρνα



ΣΗΜΑΝΤΙΚΟ

Για να αποφύγετε πιθανά προβλήματα με το SRS, μην πιέζετε με υπερβολική δύναμη και μην χτυπάτε το κάλυμμα του αερόσακου κατά τον χειρισμό της κόρνας.

1

Πατήστε την περιοχή του κουμπιού της κόρνας στο τιμόνι (όπως υποδεικνύεται από το βέλος) για να χρησιμοποιήσετε την κόρνα.

Σημείωση: Η θέση του διακόπτη της κόρνας του οχήματος και ο αερόσακος του οδηγού βρίσκονται σε κοντινή απόσταση στο τιμόνι. Η εικόνα δείχνει τη θέση των διακοπών της κόρνας. Βεβαιωθείτε ότι πατάτε σε αυτήν την περιοχή για να αποφύγετε τυχόν διένεξη με τη λειτουργία του αερόσακου.

Όργανα και χειριστήρια

Καθρέφτες

Εξωτερικοί καθρέφτες

Σημείωση: Τα αντικείμενα που παρατηρούνται στους εξωτερικούς καθρέφτες μπορεί να εμφανίζονται πιο μακριά από ό, τι είναι.

Ρύθμιση ηλεκτρικών καθρεπτών θυρών

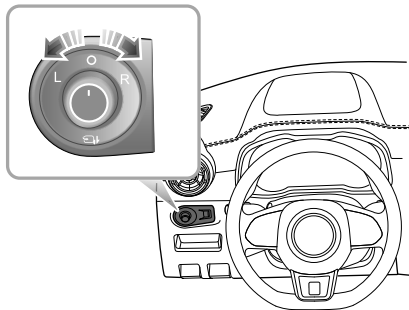

- Η λειτουργία ρύθμισης καθρεπτών θα λειτουργήσει με το διακόπτη START / STOP σε όλες τις λειτουργίες, συμπεριλαμβανομένων των OFF, ACC και ON / RUNNING.
- Περιστρέψτε το περιστροφικό κουμπί για να επιλέξετε τον αριστερό (L) ή δεξί (R) καθρέφτη.
- Μετακινήστε το κουμπί προς την επιθυμητή κατεύθυνση για να ρυθμίσετε τη γωνία του εξωτερικού καθρέφτη.
- Μετά την ολοκλήρωση της ρύθμισης, περιστρέψτε το περιστροφικό κουμπί στην κεντρική θέση, αυτό θα διασφαλίσει ότι δεν υπάρχει τυχαία ρύθμιση του καθρέφτη.

Στοιχεία θέρμανσης *

Οι εξωτερικοί καθρέφτες διαθέτουν ενσωματωμένα στοιχεία θέρμανσης που διασπούν και απομακρύνουν τον πάγο ή την υγρασία από το κρύσταλλο. Τα θερμαντικά στοιχεία λειτουργούν ενώ η λειτουργία θερμαινόμενου πίσω παρμπρίζ είναι ενεργοποιημένη.

Σημείωση: Τα στοιχεία θέρμανσης του πίσω παρμπρίζ και των καθρεπτών λειτουργούν μόνο όταν ο κινητήρας λειτουργεί.

Αναδίπλωση καθρέφτη

Οι καθρέφτες μπορούν να αναδιπλωθούν προς τα πλευρικά παράθυρα σε θέση «στάθμευσης» για να επιτρέψουν στο αυ-

Όργανα και χειριστήρια

τοκίνητο να διέλθει από στενά ανοίγματα και να αποφύγει τις συγκρούσεις.

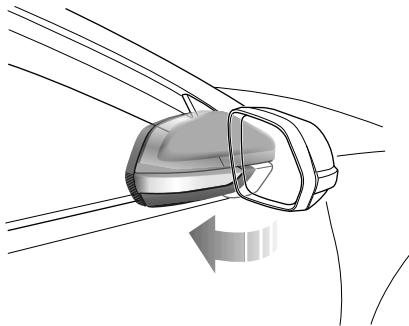

*Χειροκίνητη αναδίπλωση καθρέφτη πόρτας **

Για τα οχήματα που δεν είναι εξοπλισμένα με την επιλογή ηλεκτρικών καθρεπτών θυρών, οι εξωτερικοί καθρέφτες μπορούν να αναδιπλωθούν μόνο χειροκίνητα.

*Ηλεκτρική αναδίπλωση καθρέφτη πόρτας **

Για τα οχήματα που είναι εξοπλισμένα με ηλεκτρικούς καθρέφτες, περιστρέψτε το κουμπί στη μεσαία θέση και πιέστε το

κουμπί προς τα κάτω. Οι εξωτερικοί καθρέφτες θα αναδιπλωθούν αυτόματα. Εάν πιέσετε ξανά το κουμπί προς τα κάτω θα επιστρέψετε τους καθρέφτες στην αρχική τους θέση.

Η λειτουργία των πλήκτρων κλειδώματος / ξεκλειδώματος του χειριστηρίου θα συμπτύξει/ αναδιπλώσει τους εξωτερικούς καθρέφτες.

Σημείωση: Οι ηλεκτρικοί αναδιπλούμενοι εξωτερικοί καθρέφτες θυρών που έχουν μετακινηθεί από τις θέσεις τους με χειροκίνητα ή τυχαία μέσα πρέπει να επαναφέρονται με χειρισμό του χειριστηρίου ώστε να αναδιπλωθούν και να αναπτυχθούν πλήρως μία φορά.

ΣΗΜΑΝΤΙΚΟ

- Οι ρυθμίσεις του κρυστάλλου των καθρεπτών των θυρών και η αναδίπλωση των εξωτερικών καθρεπτών λειτουργούν με ηλεκτρικά μοτέρ. Ο απευθείας χειρισμός τους με το χέρι μπορεί να προκαλέσει ζημιά στα εσωτερικά εξαρτήματα.
- Το πλύσιμο ή η έκπλυση των εξωτερικών καθρεπτών με ψεκασμό νερού υψηλής πίεσης ή σε πλυντήρια αυτοκινήτων μπορεί να οδηγήσει σε βλάβη του ηλεκτρικού μοτέρ.

Όργανα και χειριστήρια

Εσωτερικός καθρέφτης

Ρυθμίστε το σώμα του εσωτερικού καθρέπτη για να επιτύχετε την καλύτερη δυνατή οπτική. Η λειτουργία κατά της θάμβωσης του εσωτερικού καθρέφτη βοηθά στη μείωση της έντασης φωτισμού από τους προβολείς οχημάτων πίσω από το όχημα κατά τη διάρκεια της νύχτας.

Χειροκίνητος εσωτερικός κεντρικός καθρέπτης με προστασία από θάμβωση

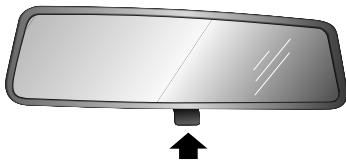

Μετακινήστε τον μοχλό στη βάση του καθρέπτη προς τα εμπρός για να «χαμηλώσετε» τον καθρέφτη και να επιτύχετε τη λειτουργία προστασίας από θάμβωση. Η κανονική ορατότητα αποκαθίσταται τραβώντας ξανά τον μοχλό προς τα πίσω.

Σημείωση: Σε ορισμένες περιπτώσεις, η οπτική που αντικατοπτρίζεται σε έναν «χαμηλωμένο» χειροκίνητο καθρέφτη μπορεί να προκαλέσει σύγχυση στον οδηγό όσον αφορά την ακριβή θέση των οχημάτων που ακολουθούν.

Αλεξήλια



Ο καθρέπτης πλαφονιέρας στην πλευρά του οδηγού πρέπει να χρησιμοποιείται μόνο όταν το αυτοκίνητο είναι σταματημένο.

Τα αλεξήλια (1) είναι τοποθετημένα στην οροφή μπροστά από τον οδηγό και τον συνοδηγό. Ορισμένα μοντέλα διαθέτουν καθρέπτη πλαφονιέρας (2), ανάλογα με τη διαμόρφωση του οχήματος. Για τα μοντέλα που διαθέτουν καθρέπτη, τραβήξτε το αλεξήλιο προς τα κάτω και σύρετε το κάλυμμα στο πλάι για να χρησιμοποιήσετε τον καθρέπτη πλαφονιέρας.

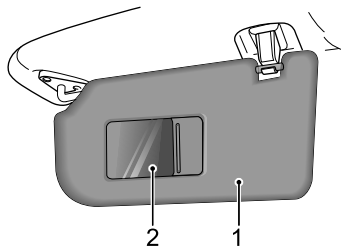

Παράθυρα

Διακόπτης ηλεκτρικού παραθύρου

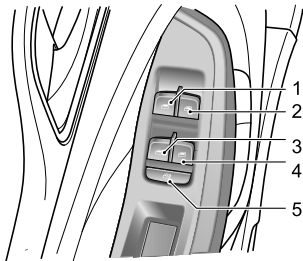

- 1 Διακόπτης μπροστινού αριστερού παραθύρου
- 2 Διακόπτης μπροστινού δεξιού παραθύρου
- 3 Σύστημα ανύψωσης πίσω αριστερού παραθύρου
- 4 Σύστημα ανύψωσης πίσω δεξιού παραθύρου
- 5 Διακόπτης απομόνωσης πίσω παρμπρίζ

Χειρισμός παραθύρων



Βεβαιωθείτε ότι τα παιδιά διατηρούνται σε απόσταση κατά την ανύψωση ή το χαμήλωμα του παραθύρου.



Η ακατάλληλη χρήση ή η ενεργοποίηση των ηλεκτρικών παραθύρων από παιδιά μπορεί να προκαλέσει σοβαρό τραυματισμό ή ακόμα και θάνατο. Αποτελεί ευθύνη του οδηγού και των ενηλίκων επιβατών να διασφαλίζουν ότι κατά τη μεταφορά των παιδιών λαμβάνονται τα απαραίτητα μέτρα για την απομόνωση της λειτουργίας των παραθύρων. Αυτό θα πρέπει να περιλαμβάνει την αφαίρεση του κλειδιού όταν τα παιδιά παραμένουν μόνα στο όχημα.

Πιέστε τον διακόπτη (1-4) προς τα κάτω και τραβήξτε τον διακόπτη προς τα πάνω για να σηκώσετε το παράθυρο. Το παράθυρο θα σταματήσει να κινείται μόλις απελευθερωθεί ο διακόπτης (εκτός εάν είναι ενεργοποιημένη η λειτουργία ενός πατήματος «One-Touch»).

Σημείωση: Τα μπροστινά και πίσω παράθυρα επιβατών μπορούν επίσης να λειτουργούν με μεμονωμένους διακόπτες παραθύρων, οι οποίοι είναι τοποθετημένοι σε κάθε πόρτα. Οι διακόπτες των πίσω παραθύρων δεν θα λειτουργούν εάν έχει ενεργοποιηθεί ο διακόπτης απομόνωσης του πίσω παραθύρου.

Σημείωση: Το ηλεκτρικό παράθυρο μπορεί να λειτουργήσει με το σύστημα τροφοδοσίας του οχήματος στις θέσεις ACC, ON και RUNNING. (Για ασφάλεια: οι πόρτες πρέπει να είναι κλειστές).

Διακόπτης απομόνωσης πίσω παρμπρίζ

Πατήστε το κουμπί (5) για να απομονώσετε τα χειριστήρια των πίσω παραθύρων και πατήστε ξανά για να επαναφέρετε τον έλεγχο.

Σημείωση: Συνιστάται να απομονώνετε τους διακόπτες των πίσω παραθύρων κατά τη μεταφορά παιδιών.

Χαμήλωμα παραθύρου με ένα πάτημα, «One-Touch»

Ο διακόπτης ελέγχου του παραθύρου του οδηγού (1) έχει 2 θέσεις. Πατήστε σύντομα τον διακόπτη ελέγχου παραθύρου στη θέση «2» και αφήστε τον. Το παράθυρο κατεβαίνει αυτόματα για να ανοίξει πλήρως. Η κίνηση του παραθύρου μπορεί να σταματήσει στην επιθυμητή θέση ανά πάσα στιγμή με τη λειτουργία του αντίστοιχου διακόπτη κατά την κατάβαση.

Ανέβασμα παραθύρου με ένα πάτημα και προστασία από παγίδευση*

Για ορισμένα μοντέλα, ο διακόπτης ελέγχου του παραθύρου του οδηγού (1) διαθέτει τη λειτουργία «με ένα πάτημα». Εάν ανυψώσετε τον διακόπτη στη θέση «2» για σύντομο χρονικό δι-

άστημα και απελευθερώσετε, το παράθυρο θα κλείσει αυτόματα. Η κίνηση του παραθύρου μπορεί να σταματήσει σε επιθυμητή θέση ανά πάσα στιγμή, ενεργοποιώντας ξανά τον διακόπτη.

Η λειτουργία προστασίας από παγίδευση είναι ένα χαρακτηριστικό ασφαλείας που εμποδίζει το πλήρες κλείσιμο του παραθύρου σε περίπτωση που ανιχνευτεί κάποιο εμπόδιο - εάν συμβεί αυτό, το παράθυρο θα ανοίξει ελαφρά για να καταστεί δυνατή η αφαίρεση του εμποδίου.

Σημείωση: ΜΗΝ χειρίζεστε συνεχώς τα χειριστήρια των ηλεκτρικών παραθύρων αρκετές φορές σε ένα σύντομο χρονικό διάστημα, διαφορετικά ενδέχεται να απενεργοποιηθούν οι έλεγχοι των ηλεκτρικών παραθύρων για την προστασία του μοτέρ. Εάν συμβεί κάτι τέτοιο, περιμένετε μερικά δευτερόλεπτα μέχρι να κρυώσει ο κινητήρας. Στην περίπτωση του παραθύρου οδηγού με δυνατότητες λειτουργίας με ένα πάτημα και προστασίας από παγίδευση, περιμένετε 30 δευτερόλεπτα πριν από τη λειτουργία. Σε ορισμένες περιπτώσεις, μπορεί να χρειαστούν 30 λεπτά για να κρυώσει πλήρως. Κατά τη διάρκεια αυτού του χρόνου δεν πρέπει να αποσυνδεθεί ο αρνητικός πόλος της μπαταρίας.

Σημείωση: Εάν η μπαταρία αποσυνδεθεί, οι δυνατότητες λειτουργίας με ένα πάτημα και προστασίας από παγίδευση θα χαθούν. Για να επαναφέρετε αυτή τη λειτουργία, ανοίξτε πλήρως και στη συνέχεια κλείστε πλήρως το παράθυρο κρατώντας τον διακόπτη για 5 δευτερόλεπτα στην κλειστή θέση.

Ηλιοροφή*

Η ηλιοροφή αποτελείται από δύο τμήματα κρυστάλλου και ένα αλεξήλιο. Το μπροστινό κρύσταλλο μπορεί να ανοίξει με ολίσθηση ή κλίση, το πίσω είναι σταθερό και δεν μπορεί να ανοίξει, ενώ το αλεξήλιο μπορεί να ολισθήσει στην ανοιχτή θέση.

Οδηγίες



ΜΗΝ επιτρέπετε στους επιβάτες να γέρνουν έξω από την ανοιχτή ηλιοροφή ενώ το όχημα βρίσκεται σε κίνηση. Μπορεί να προκληθούν τραυματισμοί από αντικείμενα, όπως κλαδιά δέντρων.



Η ασφάλεια των επιβατών του οχήματος πρέπει να τηρείται ανά πάσα στιγμή. ΜΗΝ επιτρέπετε την τοποθέτηση άκρων στην διαδρομή κίνησης της ηλιοροφής οποιαδήποτε στιγμή. Μπορεί να προκληθεί τραυματισμός.

- Μην ανοίγετε πλήρως την ηλιοροφή κατά τη διάρκεια βροχής.
- Συνιστάται να μην ανοίγετε την ηλιοροφή σε υψηλές ταχύτητες.
- Όπου είναι δυνατόν, καθαρίστε τυχόν υπολειπόμενα νερά ή σταγόνες βροχής από την ηλιοροφή πριν από το άνοιγ-

μα. Σε αντίθετη περίπτωση, το νερό μπορεί να εισέλθει στο αυτοκίνητο.

- ΜΗΝ χρησιμοποιείτε λειαντικά υλικά για τον καθαρισμό του κρυστάλλου της ηλιοροφής. Χρησιμοποιήστε διαλύτη με βάση την αλκοόλη.
- ΜΗΝ κρατάτε τον διακόπτη λειτουργίας στην ανοικτή / κλειστή θέση για οποιοδήποτε χρονικό διάστημα μετά την ολοκλήρωση της λειτουργίας, αυτό μπορεί να προκαλέσει βλάβη στα ηλεκτρικά εξαρτήματα.
- Καθαρίζετε τακτικά την ηλιοροφή για να διατηρήσετε τη λειτουργία και την απόδοση. Επισκεφθείτε ένα εξουσιοδοτημένο συνεργείο της MG για σέρβις, όπως απαιτείται.

Λειτουργία ηλιοροφής

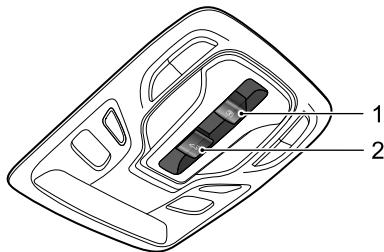

Όταν ο διακόπτης START / STOP έχει ρυθμιστεί σε ACC ή ON / RUNNING, μπορείτε να χρησιμοποιήσετε την ηλιοροφή.

Ο διακόπτης 1 χρησιμοποιείται για τη λειτουργία του αλεξήλιου της ηλιοροφής και ο διακόπτης 2 χρησιμοποιείται για τη λειτουργία του κρυστάλλου της ηλιοροφής. Η μέθοδος με την οποία θα ανοίξει η ηλιοροφή προσδιορίζεται από τα εικονίδια στους διακόπτες.

Λειτουργία κρυστάλλου ηλιοροφής

Ανοιγμα κρυστάλλου ηλιοροφής με κλίση

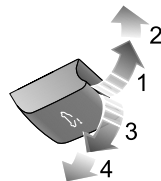

Ωθήστε τον διακόπτη της ηλιοροφής προς τα πάνω στην 1η θέση (1) και κρατήστε πατημένο, η ηλιοροφή θα ανοίξει με κλίση χειροκίνητα. Μπορείτε να σταματήσετε την κίνηση της ηλιοροφής οποιαδήποτε στιγμή απελευθερώνοντας τον διακόπτη.

Ωθήστε τον διακόπτη του κρυστάλλου με ελαφρώς περισσότερη δύναμη για να μετακινήσετε τον διακόπτη στη 2η θέση (2) και, στη συνέχεια, απελευθερώστε, η ηλιοροφή ανοίγει αυτόματα εντελώς.

Κλείσιμο κρυστάλλου ηλιοροφής με κλίση

Τραβήξτε τον διακόπτη του κρυστάλλου ηλιοροφής προς τα κάτω στην 1η θέση (3) και κρατήστε τον πατημένο, η ηλιοροφή θα κλείσει χειροκίνητα. Μπορείτε να σταματήσετε την κίνηση της ηλιοροφής οποιαδήποτε στιγμή απελευθερώνοντας τον διακόπτη.

Όργανα και χειριστήρια

Τραβήξτε τον διακόπτη του κρυστάλλου με ελαφρώς περισσότερη δύναμη για να μετακινήσετε τον διακόπτη στη 2η θέση (4) και, στη συνέχεια, απελευθερώστε, η ηλιοροφή κλείνει αυτόματα εντελώς.

Ανοίγμα κρυστάλλου ηλιοροφής με ολίσθηση

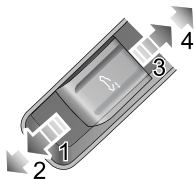

Ωθήστε τον διακόπτη της ηλιοροφής προς τα πίσω στην 1η θέση (3) και κρατήστε πατημένο, η ηλιοροφή θα ανοίξει με ολίσθηση χειροκίνητα. Μπορείτε να σταματήσετε την κίνηση της ηλιοροφής οποιαδήποτε στιγμή απελευθερώνοντας τον διακόπτη.

Ωθήστε τον διακόπτη κρυστάλλου προς τα πίσω με ελαφρώς περισσότερη δύναμη για να μετακινήσετε το διακόπτη στη 2η θέση (4) και, στη συνέχεια, απελευθερώστε, η ηλιοροφή ανοίγει αυτόματα πλήρως. Μπορείτε να σταματήσετε την κίνηση της ηλιοροφής ανά πάσα στιγμή πιέζοντας ξανά τον διακόπτη προς τα πίσω.

Κλείσιμο κρυστάλλου ηλιοροφής με ολίσθηση

Ωθήστε τον διακόπτη της ηλιοροφής προς τα εμπρός στην 1η θέση (1) και κρατήστε τον πατημένο, η ηλιοροφή θα κλείσει χειροκίνητα. Μπορείτε να σταματήσετε την κίνηση της ηλιοροφής οποιαδήποτε στιγμή απελευθερώνοντας τον διακόπτη.

Ωθήστε τον διακόπτη του κρυστάλλου προς τα εμπρός με ελαφρώς περισσότερη δύναμη για να μετακινήσετε τον διακόπτη στη 2η θέση (2) και, στη συνέχεια, απελευθερώστε τον, η ηλιοροφή θα κλείσει αυτόματα πλήρως. Μπορείτε να σταματήσετε την κίνηση της ηλιοροφής ανά πάσα στιγμή πιέζοντας ξανά τον διακόπτη προς τα εμπρός.

Σημείωση: Λόγω του σχεδιασμού της ηλιοροφής μπορεί να υπάρχουν περιπτώσεις όπου η χρήση της χειροκίνητης λειτουργίας κλεισίματος παρέχει οπτική εντύπωση ότι το κρυστάλλο είναι πλήρως κλειστό, αυτό μπορεί να μην ισχύει. Συνιστάται η χρήση της 2ης θέσης για το αυτόματο κλείσιμο του κρυστάλλου ηλιοροφής, όταν πρέπει να είναι πλήρως κλειστό.

Λειτουργία αλεξήλιου ηλιοροφής

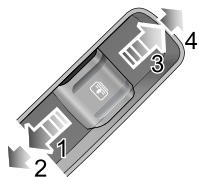

Άνοιγμα αλεξήλιου

Ωθήστε τον διακόπτη του αλεξήλιου της ηλιοροφής προς τα πίσω στην 1η θέση (3) και κρατήστε τον πατημένο, το αλεξήλιο θα ολισθήσει χειροκίνητα. Μπορείτε να σταματήσετε την κίνηση του αλεξήλιου ανά πάσα στιγμή απελευθερώνοντας το διακόπτη.

Ωθήστε τον διακόπτη του αλεξήλιου προς τα πίσω με λίγο περισσότερη δύναμη για να μετακινήσετε τον διακόπτη στη 2η θέση (4) και, στη συνέχεια, απελευθερώστε τον, το αλεξήλιο θα ανοίξει αυτόματα πλήρως. Μπορείτε να σταματήσετε την κίνηση του αλεξήλιου ανά πάσα στιγμή πιέζοντας ξανά τον διακόπτη προς τα πίσω.

Κλείσιμο αλεξήλιου

Ωθήστε τον διακόπτη του αλεξήλιου της ηλιοροφής προς τα εμπρός στην 1η θέση (1) και κρατήστε τον πατημένο, το αλεξήλιο θα κλείσει χειροκίνητα. Μπορείτε να σταματήσετε την κίνηση του αλεξήλιου ανά πάσα στιγμή απελευθερώνοντας το διακόπτη.

Ωθήστε τον διακόπτη του αλεξήλιου προς τα εμπρός με ελαφρώς περισσότερη δύναμη για να μετακινήσετε τον διακόπτη στη 2η θέση (2) και, στη συνέχεια, απελευθερώστε τον, το αλεξήλιο θα κλείσει αυτόματα πλήρως. Μπορείτε να σταματήσετε την κίνηση του αλεξήλιου ανά πάσα στιγμή πιέζοντας ξανά τον διακόπτη προς τα εμπρός.

Σημείωση: Εάν το όχημα πρόκειται να σταθμεύσει σε άμεσο ηλιακό φως για μεγάλο χρονικό διάστημα, συνιστάται το αλεξήλιο να είναι κλειστό για την προστασία των εσωτερικών εξαρτημάτων από ζημιές και για τη ρύθμιση της θερμοκρασίας του αυτοκινήτου.

Λειτουργία προστασίας από παγίδευση

Η ηλιοροφή και το αλεξήλιο διαθέτουν μια λειτουργία «Προστασίας από παγίδευση». Αυτό είναι ένα χαρακτηριστικό ασφαλείας που εμποδίζει το πλήρες κλείσιμο της ηλιοροφής ή του αλεξήλιου κατά την αυτόματη λειτουργία, εάν αντιχενυτεί κάποιο εμπόδιο - αν συμβεί κάτι τέτοιο, το αλεξήλιο ηλιοροφής θα ανοίξει ελαφρώς για να αφαιρεθεί το εμπόδιο.

Όργανα και χειριστήρια

Σημείωση: Εάν η προστασία από παγίδευση ενεργοποιηθεί τρεις φορές διαδοχικά, η ηλιοροφή/το αλεξήλιο δεν μπορεί να λειτουργήσει σε αυτόματο τρόπο λειτουργίας. Μπορείτε να μετακινήσετε μόνο τον διακόπτη του αλεξήλιου ηλιοροφής στην 1η θέση και να τον κρατήσετε για χειροκίνητη λειτουργία. Μπορείτε να επαναφέρετε την αυτόματη λειτουργία αφού κλείσετε τελείως το αλεξήλιο ηλιοροφής.

Αναγκαστικό κλείσιμο της ηλιοροφής (παράκαμψη της προστασίας από παγίδευση)

Για να εξαναγκάσετε το κλείσιμο του κρυστάλλου της ηλιοροφής μετά από μια παρέμβαση προστασίας από παγίδευση, σύρετε απαλά τον διακόπτη κρυστάλλου προς τα εμπρός στην 1η θέση και κρατήστε τον σε αυτή τη θέση μέχρι να κλείσει πλήρως το κρύσταλλο ηλιοροφής.

Σημείωση: Η λειτουργία προστασίας από παγίδευση αναστέλλεται κατά τη διάρκεια αυτής της λειτουργίας.

Αναγκαστικό κλείσιμο του αλεξήλιου (παράκαμψη της προστασίας από παγίδευση)

Για να εξαναγκάσετε το κλείσιμο του αλεξήλιου που έχει ανοίξει ξανά λόγω της ενεργοποίησης της λειτουργίας προστασίας από παγίδευση, σύρετε απαλά τον διακόπτη του αλεξήλιου προς τα εμπρός στην 1η θέση και κρατήστε τον μέχρι να κλείσει πλήρως το αλεξήλιο.

Σημείωση: Η λειτουργία προστασίας από παγίδευση αναστέλλεται κατά τη διάρκεια αυτής της λειτουργίας.

Σύνδεση μεταξύ αλεξήλιου και κρυστάλλου ηλιοροφής

Για να αποφευχθεί η έκθεση του αλεξήλιου, το αλεξήλιο θα κινηθεί μαζί με το κρύσταλλο της ηλιοροφής ως μία μονάδα όταν ανοίγει η ηλιοροφή. Για να κλείσετε το αλεξήλιο, το κρύσταλλο ηλιοροφής πρέπει να κλείσει πρώτα.

Αρχική ενεργοποίηση της ηλιοροφής

Σε περίπτωση διακοπής ρεύματος ή αποσύνδεσης της μπαταρίας ενώ το κρύσταλλο της ηλιοροφής ή το αλεξήλιο είναι σε κίνηση, η ηλιοροφή / το αλεξήλιο θα απαιτήσει αρχική ενεργοποίηση κατά την αποκατάσταση της ισχύος.

Για την εκτέλεση της λειτουργίας αρχικής ενεργοποίησης της ηλιοροφής:

Κλείστε πλήρως το κρύσταλλο - σύρετε τον διακόπτη προς τα εμπρός στη 2η θέση και κρατήστε τον στη θέση του για 10 δευτερόλεπτα. Η ηλιοροφή θα ανοίξει κατά μια προκαθορισμένη απόσταση και θα σταματήσει, στη συνέχεια θα κλείσει αυτόματα - κατόπιν εκτελείται αρχική ενεργοποίηση του κρυστάλλου ηλιοροφής. Κατά τη διάρκεια της διαδικασίας, ο διακόπτης πρέπει να παραμένει στη 2η θέση.

Για την εκτέλεση της λειτουργίας αρχικής ενεργοποίησης του αλεξήλιου:

Κλείστε πλήρως το αλεξήλιο - σύρετε τον διακόπτη κλεισίματος προς τα πίσω στη 2η θέση και κρατήστε τον στη θέση του για 10 δευτερόλεπτα. Το αλεξήλιο θα ανοίξει κατά μια προκαθορισμένη απόσταση και θα σταματήσει, στη συνέχεια θα κλείσει αυτόματα - ακολούθως, εκτελείται αρχική ενεργοποίηση του αλεξήλιου. Κατά τη διάρκεια της διαδικασίας, ο διακόπτης πρέπει να παραμένει στη 2η θέση.

Θερμική προστασία

Για την αποφυγή υπερθέρμανσης και ζημιάς του μοτέρ της ηλιοροφής και του μοτέρ του αλεξήλιου, οι κινητήρες έχουν σχεδιαστεί με λειτουργία θερμικής προστασίας.

Μετά την ενεργοποίηση της θερμικής προστασίας, η ηλιοροφή / το αλεξήλιο δεν ανταποκρίνεται σε άλλες λειτουργίες εκτός από τη λειτουργία κλεισίματος. Μετά την ψύξη του μοτέρ και την έξοδο από την κατάσταση θερμικής προστασίας, η ηλιοροφή μπορεί να λειτουργήσει μέχρι το επόμενο συμβάν θερμικής προστασίας.

Εσωτερικά φώτα

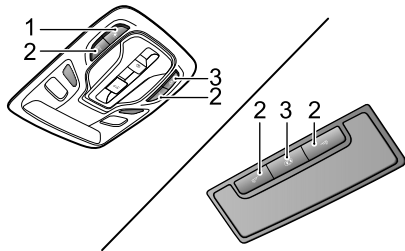

- 1 Κεντρικός διακόπτης χειροκίνητου ελέγχου των εμπρός / πίσω εσωτερικών φώτων
- 2 Κουμπί χειροκίνητου ελέγχου του αντίστοιχου εμπρόσθιου εσωτερικού φωτισμού
- 3 Κουμπί αυτόματου ελέγχου

Πατήστε τον διακόπτη 1 για να ενεργοποιήσετε τα εμπρός και πίσω εσωτερικά φώτα, πατήστε ξανά για να τα απενεργοποιήσετε.

Πατήστε ένα από τα κουμπιά 2 για να ενεργοποιήσετε έναν αντίστοιχο εσωτερικό λαμπτήρα, πατήστε ξανά για να απενεργοποιήσετε.

Εκτός από τον χειροκίνητο έλεγχο των εσωτερικών λαμπτήρων, ορισμένες συνθήκες λειτουργίας ενεργοποιούν μια αυτόματη λειτουργία ελέγχου. Πατήστε το κουμπί 3 για να ενεργοποιήσετε ή να απενεργοποιήσετε το αυτόματο χειριστήριο.

Ο εσωτερικός φωτισμός ανάβει αυτόματα όποτε συμβαίνουν τα ακόλουθα.

- Ξεκλείδωμα του αυτοκινήτου.
- Άνοιγμα οποιασδήποτε πόρτας.
- Το σύστημα τροφοδοσίας του οχήματος απενεργοποιείται, εφόσον ο αισθητήρας φωτός του οχήματος ανιχνεύει ότι η στάθμη του φωτισμού περιβάλλοντος είναι χαμηλή ή ότι τα πλευρικά φώτα θέσης έχουν ανάψει κατά τα προηγούμενα 30 δευτερόλεπτα.

Σημείωση: Εάν μια πόρτα ή η πόρτα του χώρου αποσκευών είναι ανοιχτές για περισσότερο από συγκεκριμένο χρονικό διάστημα, το μπροστινό εσωτερικό φως θα απενεργοποιηθεί αυτόματα για την αποφυγή αποστράγγισης της μπαταρίας.

Πρίζα τροφοδοσίας



Βεβαιωθείτε ότι έχετε τοποθετήσει την τάπα της πρίζας όταν δεν χρησιμοποιείται. Αυτό θα διασφαλίσει ότι τα υπολείμματα ή ξένα αντικείμενα δεν εισέρχονται στην πρίζα αποτρέποντας τη χρήση της ή προκαλώντας βραχυκύκλωμα.



Η πρίζα ισχύος 12V έχει ονομαστική τάση 12V, και μέγιστη ισχύ 120 Watt. ΜΗΝ χρησιμοποιείτε οποιαδήποτε ηλεκτρική συσκευή που υπερβαίνει αυτή την ονομαστική τιμή.



Η εκτεταμένη χρήση της πρίζας ρεύματος αξεσουάρ και της υποδοχής USB όταν ο κινητήρας είναι απενεργοποιημένος, θα προκαλέσει πρόωρη αποφόρτιση της μπαταρίας του οχήματος.

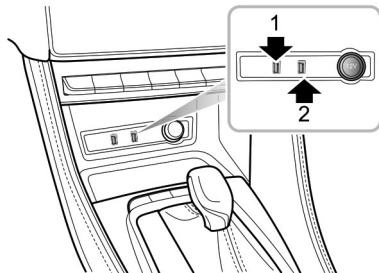

Η πρίζα 12V βρίσκεται κάτω από το συγκρότημα του κουμπιού ελέγχου αλλαγής σχέσεων στην κεντρική κονσόλα. Μπορεί να χρησιμοποιηθεί ως τροφοδοσία όταν ο διακόπτης START / STOP βρίσκεται στη θέση ACC ή ON / RUNNING όταν αφαιρείτε την τάπα προστασίας.

Αριστερά από την πρίζα υπάρχουν δύο θύρες USB. Και οι δύο μπορούν να χρησιμοποιηθούν για την παροχή τροφοδοσίας 5V ή σύνδεση μετάδοσης δεδομένων.

Όργανα και χειριστήρια

Σημείωση: Το όχημα δεν παρέχεται με αναπτήρα. Εάν απαιτείται, επικοινωνήστε με το τοπικό σας εξουσιοδοτημένο συνεργείο της MG.

Υπάρχουν δύο θύρες USB που βρίσκονται στο πίσω μέρος της κεντρικής κονσόλας, παρέχουν τάση 5V όταν λειτουργούν ως πρίζα.

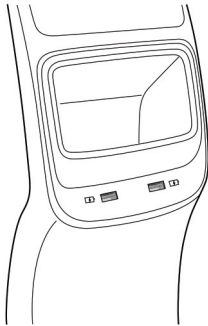

Υπάρχει επίσης μια θύρα USB στο κάλυμμα στερέωσης του εσωτερικού καθρέφτη. Αυτό παρέχει πηγή τροφοδοσίας 5V.

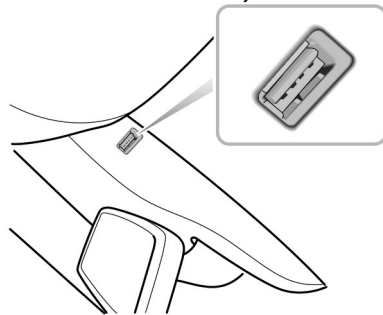

Σημείωση: Λόγω των διαφορών στη διαμόρφωση, η λειτουργία φόρτισης της θύρας USB θα είναι πιο αργή.

Συσκευές αποθήκευσης

Οδηγίες

- Κλείστε όλες τις συσκευές αποθήκευσης όταν το όχημα βρίσκεται σε κίνηση. Εάν αφήσετε αυτές τις συσκευές αποθήκευσης ανοικτές, ενδέχεται να προκληθούν τραυματισμοί σε περίπτωση απότομης εκκίνησης, πέδησης έκτακτης ανάγκης και ατυχήματος.
- Μην τοποθετείτε εύφλεκτα υλικά, όπως υγρά ή αναπτήρες σε συσκευές αποθήκευσης. Η θερμότητα σε θερμές συνθήκες μπορεί να αναφλέξει εύφλεκτα υλικά και να οδηγήσει σε πυρκαγιά.

Ντουλαπάκι συνοδηγού

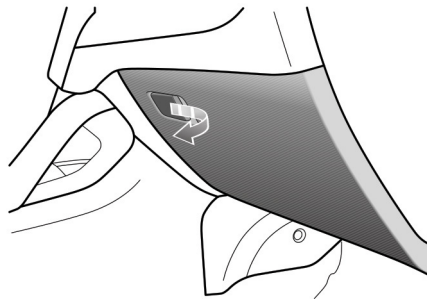

Για να ανοίξετε το ντουλαπάκι, τραβήξτε τη λαβή στο κάλυμμα του ντουλαπιού (όπως υποδεικνύεται από το βέλος).

Ωθήστε το κάλυμμα του κουτιού προς τα εμπρός για να κλείσετε το ντουλαπάκι. Βεβαιωθείτε ότι το ντουλαπάκι του συνοδηγού είναι πλήρως κλειστό όταν το όχημα κινείται.

Όργανα και χειριστήρια

Καρτοθήκη

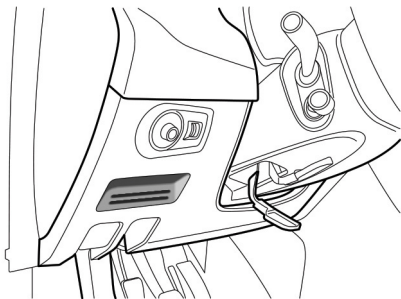

Βρίσκεται στο κάτω μέρος του ταμπλό στην πλευρά του οδηγού.

Κουτί υποβραχιονίου κεντρικής κονσόλας

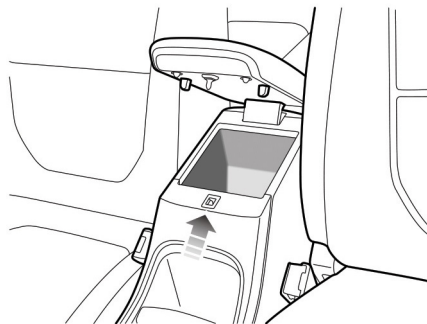

Ανασηκώστε το υποβραχιόνιο (βέλος) για να ανοίξετε το κάλυμμα του θαλάμου. Αφήστε το κάλυμμα κάτω για να το κλείσετε.

Χώρος φόρτωσης



ΜΗΝ τοποθετείτε αντικείμενα στην πίσω ραφιέρα. Μπορεί να μετακινηθούν, προκαλώντας τραυματισμό σε περίπτωση ατυχήματος, πέδησης έκτακτης ανάγκης ή απότομης επιτάχυνσης.

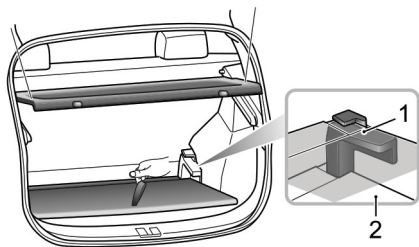

αποσκευών, ανασηκώστε τη μοκέτα για πρόσβαση. Επανατοποθετείτε πάντα τη μοκέτα μετά τη χρήση.

Επιπλέον, το ύψος της μοκέτας στον χώρο αποσκευών μπορεί να ρυθμιστεί χρησιμοποιώντας τον βραχίονα της μοκέτας (εικόνα 1, 2).

Η πίσω ραφιέρα συνδέεται με την πόρτα του χώρου αποσκευών χρησιμοποιώντας ιμάντες και άγκιστρα. Όταν ανοίγετε την πόρτα του χώρου αποσκευών, το ράφι θα ανυψωθεί αυτόματα.

Το κιτ επισκευής εφεδρικού τροχού / ελαστικών και το κιτ εργαλείων είναι αποθηκευμένα κάτω από τη μοκέτα του χώρου

Όργανα και χειριστήρια

Ποτηροθήκη



Μην τοποθετείτε ζεστά ροφήματα στην ποτηροθήκη ενώ οδηγείτε. Η διαρροή μπορεί να οδηγήσει σε τραυματισμό ή ζημιά.

Ποτηροθήκη κεντρικής κονσόλας (EPB)

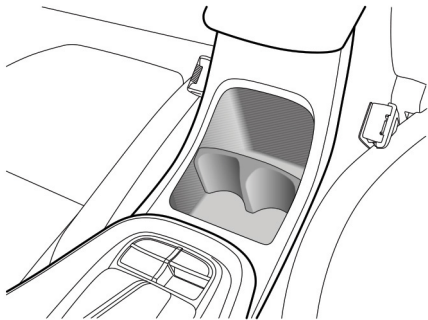

Η βάση συγκράτησης της κεντρικής κονσόλας βρίσκεται στο μπροστινό άκρο του συγκροτήματος υποβραχιόνων της κεντρικής κονσόλας.

Κεντρική κονσόλα κεντρικής θήκης (IPB)

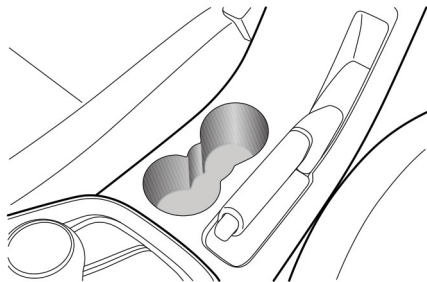

Η ποτηροθήκη της κεντρικής κονσόλας βρίσκεται στο μπροστινό άκρο του συγκροτήματος υποβραχιόνων της κεντρικής κονσόλας.

Σχάρα αποσκευών οροφής *



Τα φορτία οροφής ΔΕΝ πρέπει να υπερβαίνουν το μέγιστο επιτρεπόμενο φορτίο. Αυτό μπορεί να οδηγήσει σε τραυματισμό ή ζημιά στο όχημα.



Τα χαλαρά ή ακατάλληλα στερεωμένα φορτία μπορεί να πέσουν από τη σχάρα αποσκευών της οροφής και να οδηγήσουν σε ατύχημα ή τραυματισμό.



Όταν μεταφέρονται βαριά ή μεγάλα αντικείμενα στη σχάρα αποσκευών, αυτό μπορεί να οδηγήσει σε αλλαγές στα χαρακτηριστικά του τιμονιού, του χειρισμού και της πέδησης. Αποφεύγετε τους απότομους ελιγμούς, τα έντονα φρεναρίσματα και την υπερβολική επιτάχυνση.

Δείξτε προσοχή στα ακόλουθα, όταν χρησιμοποιείτε τη σχάρα αποσκευών οροφής:

- Στερεώστε τα φορτία προς το μπροστινό μέρος της οροφής όσο το δυνατόν περισσότερο, και καταναίμετε ομοιόμορφα το φορτίο.
- ΜΗΝ χρησιμοποιείτε αυτόματα πλυντήρια αυτοκινήτων με φορτία στη σχάρα αποσκευών.
- Το συνολικό ύψος του αυτοκινήτου διαφέρει όταν υπάρχουν φορτία στη σχάρα αποσκευών. Βεβαιωθείτε ότι

υπάρχει επαρκής απόσταση κατά την είσοδο σε σήραγγες και στεγασμένους χώρους στάθμευσης.

- Βεβαιωθείτε ότι τα φορτία που μεταφέρονται από τη σχάρα αποσκευών δεν εμποδίζουν τη λειτουργία της ηλιοροφής, την κεραία οροφής ή το άνοιγμα της πόρτας του χώρου αποσκευών.
- Κατά την εγκατάσταση ή την αφαίρεση ενός εξοπλισμού φόρτωσης, ακολουθήστε τις οδηγίες που παρέχονται από τον κατασκευαστή του εξοπλισμού φόρτωσης.

Μέγιστο επιτρεπόμενο φορτίο για την οροφή

Το μέγιστο επιτρεπόμενο φορτίο για την οροφή είναι 75 kg, αυτό περιλαμβάνει το βάρος των φορτίων της οροφής και το βάρος του εγκατεστημένου εξοπλισμού φόρτωσης.

Βεβαιωθείτε ότι γνωρίζετε για το βάρος των φορτίων και σταθμίστε τα όταν είναι απαραίτητο. Ποτέ μην υπερβαίνετε το μέγιστο επιτρεπόμενο φορτίο για την οροφή.

Περιοδικός έλεγχος

Πάντα να ελέγχετε την κατάσταση των βιδών και των συνδέσμων των μπουλονιών πριν από τη χρήση. Ελέγχετε περιοδικά τους συνδέσμους των βιδών και τις συνδέσεις για ασφάλεια.

Σύστημα κλιματισμού και ηχοσύστημα

- 72 Εξαερισμός
 - 75 Πίνακας ελέγχου κλιματισμού
 - 77 Διεπαφή ελέγχου κλιματισμού
 - 80 Συσκευή αναπαραγωγής ψυχαγωγίας
-

Σύστημα κλιματισμού και ηχοσύστημα

Εξαερισμός

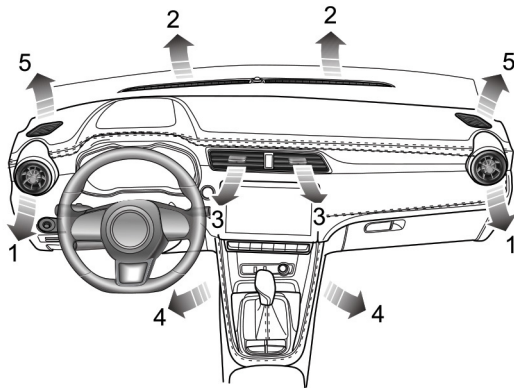

- 1 Πλευρικοί αεραγωγοί
- 2 Παρμπρίζ/ Αεραγωγοί Ξεπαγώματος
- 3 Κεντρικός αεραγωγός
- 4 Μπροστινοί αεραγωγοί ποδιών
- 5 Αεραγωγοί εμπρός πλευρικού παραθύρου

Σύστημα κλιματισμού και ηχοσύστημα

Το σύστημα κλιματισμού χρησιμοποιείται για τη ρύθμιση της θερμοκρασίας, της ταχύτητας, της υγρασίας και της καθαριότητας του αέρα στο αυτοκίνητο. Ο φρέσκος αέρας εισέρχεται μέσα από τη γρίλια εισαγωγής αέρα στη βάση του μπροστινού παρμπρίζ και το φίλτρο κλιματισμού.

Διατηρείτε πάντα τη γρίλια εισαγωγής αέρα ελεύθερη από εμπόδια, όπως φύλλα, χιόνι ή πάγο.

Φίλτρο κλιματιστικού

Το φίλτρο κλιματιστικού χρησιμοποιείται για το φιλτράρισμα του αέρα. Για να παραμείνει πλήρως αποτελεσματικό, το φίλτρο θα πρέπει να αντικατασταθεί στο συνιστώμενο διάστημα σέρβις.

Αεραγωγοί

Κεντρικοί αεραγωγοί

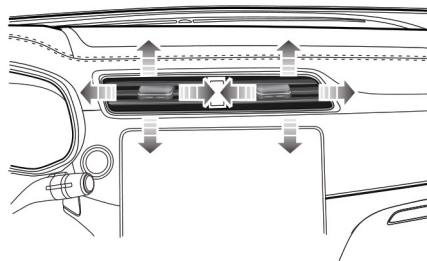

Σύρετε το κουμπί στο κέντρο των λαβών εντελώς προς τα αριστερά ή δεξιά για να ανοίξετε ή να κλείσετε τον αεραγωγό.

Ενεργοποιήστε το κουμπί στο κέντρο κάθε αεραγωγού πάνω και κάτω, αριστερά και δεξιά για να ρυθμίσετε την κατεύθυνση του αέρα.

Σύστημα κλιματισμού και ηχοσύστημα

Πλευρικοί αεραγωγοί

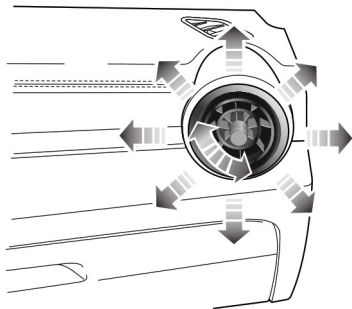

Περιστρέψτε τον κεντρικό χειροτροχό δεξιόστροφα ή αριστερόστροφα για να ανοίξετε ή να κλείσετε τον αεραγωγό.

Ενεργοποιήστε τον κεντρικό χειροτροχό προς τα πάνω, κάτω, αριστερά ή δεξιά για να ρυθμίσετε την κατεύθυνση του αέρα.

Σύστημα κλιματισμού και ηχοσύστημα

Πίνακας ελέγχου κλιματισμού

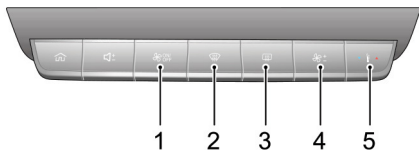

- 1 Συντόμευση ελέγχου κλιματιστικού
- 2 Κουμπί ξεπαγώματος/ ξεθαμπώματος
- 3 Κουμπί θερμαινόμενου πίσω παρμπρίζ
- 4 Κουμπί ελέγχου ταχύτητας ανεμιστήρα
- 5 Κουμπί ελέγχου θερμοκρασίας

Συντόμευση ελέγχου κλιματιστικού



Πατήστε σύντομα τη συντόμευση ελέγχου κλιματιστικού για να εμφανίσετε τη διαπαφή του κλιματισμού.

Πατήστε παρατεταμένα τη συντόμευση ελέγχου κλιματιστικού για να ενεργοποιήσετε ή να απενεργοποιήσετε το σύστημα.

Κουμπί ξεπαγώματος/ ξεθαμπώματος



Πατήστε το κουμπί Ξεπαγώματος/Ξεθαμπώματος, η ενδεικτική λυχνία ενεργοποίησης / απενεργοποίησης ψύξης θα ανάψει και το σύστημα θα ενεργοποιήσει τη λειτουργία ξεπαγώματος/ ξεθαμπώματος για να απομακρύνει οποιαδήποτε υγρασία ή παγετό στο παρμπρίζ και τα μπροστινά παράθυρα.

Πατήστε ξανά για να απενεργοποιήσετε τη λειτουργία. Η ενδεικτική λυχνία θα σβήσει και το σύστημα θα επιστρέψει στην προηγούμενη κατάσταση. Ενώ βρίσκεται στη λειτουργία ξεπαγώματος/ ξεθαμπώματος, η λειτουργία διανομής αέρα θα εξέλθει αυτόματα τη λειτουργία ξεπαγώματος/ ξεθαμπώματος.

Σύστημα κλιματισμού και ηχοσύστημα

Κουμπί θερμαινόμενου πίσω παρμπρίζ



Τα θερμαντικά στοιχεία στο εσωτερικό του πίσω παρμπρίζ καταστρέφονται εύκολα. ΜΗΝ τρίβετε ή ξύντετε το εσωτερικό του κρυστάλλου. ΜΗΝ κολλάτε ετικέτες πάνω από τα θερμαντικά στοιχεία.



Πατήστε το κουμπί θερμαινόμενου πίσω παρμπρίζ για να ενεργοποιήσετε ή να απενεργοποιήσετε τη λειτουργία. Η ένδειξη του κουμπιού ανάβει όταν είναι ενεργοποιημένη η λειτουργία και σβήνει όταν η λειτουργία είναι απενεργοποιημένη. Το θερμαινόμενο πίσω παρμπρίζ διαθέτει λειτουργία χρονοδιακόπτη και θα απενεργοποιηθεί αυτόματα μετά από προκαθορισμένο χρόνο. Για να συνεχίσετε να χρησιμοποιείτε το θερμαινόμενο πίσω παρμπρίζ, χρησιμοποιήστε ξανά το κουμπί.

Κουμπί ελέγχου ταχύτητας ανεμιστήρα



Πατήστε το κουμπί ελέγχου ταχύτητας ανεμιστήρα προς τα πάνω ή προς τα κάτω για να ρυθμίσετε την ταχύτητα του ανεμιστήρα.

Κουμπί ελέγχου θερμοκρασίας



Πατήστε το κουμπί ελέγχου θερμοκρασίας προς τα πάνω ή προς τα κάτω για να ρυθμίσετε τη θερμοκρασία του αέρα που παρέχεται από τους αεραγωγούς.

Σύστημα κλιματισμού και ηχοσύστημα

Διεπαφή ελέγχου κλιματισμού

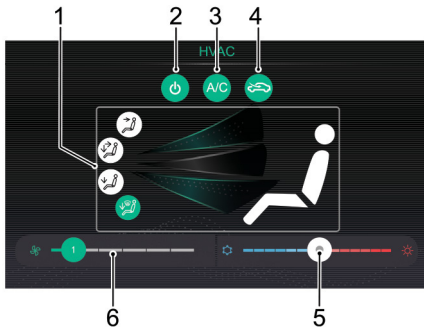

- 1 Λειτουργία διανομής αέρα
- 2 Ενεργοποίηση/Απενεργοποίηση του συστήματος
- 3 Ενεργοποίηση / απενεργοποίηση ψύξης
- 4 Λειτουργία ανακυκλοφορίας αέρα
- 5 Έλεγχος θερμοκρασίας
- 6 Έλεγχος ταχύτητας ανεμιστήρα

2

Σύστημα κλιματισμού και ηχοσύστημα

Ενεργοποίηση/Απενεργοποίηση του συστήματος

Χρησιμοποιήστε το κουμπί αφής ενεργοποίησης / απενεργοποίησης συστήματος για να ενεργοποιήσετε ή να απενεργοποιήσετε το σύστημα κλιματισμού.

Ενεργοποίηση / απενεργοποίηση ψύξης

Χρησιμοποιήστε το κουμπί αφής ενεργοποίησης / απενεργοποίησης ψύξης για να λειτουργήσετε το σύστημα κλιματισμού και να ενεργοποιήσετε ή να απενεργοποιήσετε τη λειτουργία ψύξης.

Σημείωση:

Μια μικρή ποσότητα συμπυκνωμένου νερού μπορεί να παραμείνει στο κλιματισμό μετά τη χρήση, και μπορεί εύκολα να αναπτυχθεί μούχλα σε υγρό περιβάλλον με την πάροδο του χρόνου, κάτι που μπορεί να προκαλέσει μια ιδιαίτερη οσμή στο κλιματιστικό. Εάν αυτό αποτελεί ιδιαίτερο πρόβλημα, συνιστάται να απενεργοποιήσετε τη λειτουργία ψύξης πριν απενεργοποιηθεί ο κλιματισμός και να λειτουργήσετε τον ανεμιστήρα για λίγο αποτρέποντας οποιοδήποτε συμπυκνωμένο νερό να παραμείνει στο κλιματιστικό, έτσι ώστε να μειωθεί η ιδιόμορφη οσμή λόγω ανάπτυξης μούχλας.

Λειτουργία ανακύκλωσης αέρα

Αγγίξτε το κουμπί αφής λειτουργίας ανακύκλωσης αέρα για εναλλαγή ανάμεσα στους τρόπους λειτουργίας ανακύκλωσης αέρα.



Κατά την εσωτερική επανακυκλοφορία, το σύστημα κλιματισμού κυκλοφορεί τον αέρα στο εσωτερικό του οχήματος ώστε να ικανοποιήσει τις απαιτήσεις ταχείας ψύξης ή θέρμανσης και, ταυτόχρονα, μπορεί να εμποδίσει την είσοδο καυσαερίων κυκλοφορίας άλλων οχημάτων.











Κατά την εξωτερική κυκλοφορία, το σύστημα κλιματισμού αναρροφά αέρα από το εξωτερικό του οχήματος, ώστε να διασφαλιστεί ότι στο όχημα εισέρχεται φρέσκος αέρας.

Σημείωση: Εάν το σύστημα λειτουργεί μόνο με την εσωτερική ανακυκλοφορία μπορεί να προκληθεί θάμπωμα στο παρμπρίζ. Εάν συμβεί αυτό, ενεργοποιήστε τη λειτουργία ξεπαγώματος/ ξεθαμπώματος.

Λειτουργία διανομής αέρα

Αγγίξτε το κουμπί αφής λειτουργίας διανομής αέρα όπως απαιτείται για να ρυθμίσετε τη λειτουργία διανομής αέρα.

Σύστημα κλιματισμού και ηχοσύστημα

Κουμπί αφής	Οθόνη διεπαφής	Λειτουργία διανομής αέρα
		Προς «Πρόσωπο»
		Προς «Πρόσωπο + Πόδια»
		Προς «Πόδια»
		Προς «Πόδια + Ξεπάγωμα».

Προς «Πρόσωπο». Κατευθύνει τον αέρα προς τους κεντρικούς και τους πλευρικούς αεραγωγούς.

Προς «Πρόσωπο + Πόδια». Κατευθύνει τον αέρα προς το κέντρο, τους πλευρικούς αεραγωγούς και τους αεραγωγούς ποδιών.

Προς «Πόδια». Κατευθύνει τον αέρα στους αεραγωγούς ποδιών.

Σημείωση: Σε αυτή τη λειτουργία, μια μικρή ποσότητα ροής αέρα θα κατευθύνεται προς το πλευρικό, το μπροστινό πλευρικό παράθυρο και τους αεραγωγούς του μπροστινού παρμπρίζ.

Προς «Πόδια + Ξεπάγωμα». Κατευθύνει τον αέρα προς τους αεραγωγούς στον χώρο ποδιών, το μπροστινό παρμπρίζ και το μπροστινό πλευρικό παράθυρο.

Σημείωση: Σε αυτή τη λειτουργία, μια μικρή ποσότητα ροής αέρα θα κατευθύνεται προς τους πλευρικούς αεραγωγούς.

Έλεγχος ταχύτητας ανεμιστήρα

Αγγίξτε το κουμπί αφής ελέγχου ταχύτητας ανεμιστήρα για να προσαρμόσετε την ταχύτητα του ανεμιστήρα.

Έλεγχος θερμοκρασίας

Χρησιμοποιήστε το κουμπί ελέγχου θερμοκρασίας για να ρυθμίσετε την απαιτούμενη θερμοκρασία.

Σύστημα κλιματισμού και ηχοσύστημα

Συσκευή αναπαραγωγής ψυχαγωγίας

Σημαντικές πληροφορίες ασφαλείας

- Μην επιχειρήσετε να τοποθετήσετε, να επισκευάσετε ή να τροποποιήσετε το σύστημα ενημέρωσης και ψυχαγωγίας μόνοι σας, επειδή η συσκευή περιλαμβάνει εξαρτήματα υπό υψηλή τάση, που μπορεί να προκαλέσουν ηλεκτροπληξία. Για εσωτερική επιθεώρηση, ρύθμιση ή επισκευή, απευθυνθείτε στο τοπικό Εξουσιοδοτημένο συνεργείο.
 - Μην αφήσετε αυτό το σύστημα ψυχαγωγίας και πλοήγησης να έρθει σε επαφή με υγρά. Εάν εισχωρήσουν στο σύστημα ενημέρωσης, ψυχαγωγίας και πλοήγησης υγρά ή ξένα αντικείμενα, σταθμεύστε το όχημά σας σε ασφαλές μέρος, απενεργοποιήστε αμέσως την ανάφλεξη και επικοινωνήστε με ένα τοπικό Εξουσιοδοτημένο συνεργείο της MG. Μην χρησιμοποιείτε το σύστημα ψυχαγωγίας και πλοήγησης σε αυτή την κατάσταση διότι υπάρχει κίνδυνος πυρκαγιάς, ηλεκτροπληξίας ή άλλης βλάβης.
 - Εάν παρατηρήσετε καπνό, ασυνήθιστους θορύβους ή οσμές από το σύστημα ψυχαγωγίας ή οποιαδήποτε άλλη μη φυσιολογική ένδειξη στην οθόνη, απενεργοποιήστε την ανάφλεξη αμέσως και επικοινωνήστε με έναν τοπικό Εξουσιοδοτημένο Επισκευαστή της MG για σέρβις. Η χρήση του συστήματος ψυχαγωγίας σε αυτήν την κατάσταση ενδέχεται να οδηγήσει σε μόνιμη βλάβη στο σύστημα.
- Η χρήση των λειτουργιών πλοήγησης ή βίντεο του συστήματος απαγορεύεται όσο το όχημα βρίσκεται σε κίνηση. Η MG Motor H.B. δεν αποδέχεται καμία ευθύνη για τυχόν συνέπειες που προκαλούνται από τέτοιο χειρισμό. Σταθμεύστε το όχημά σας σε ασφαλές μέρος, τοποθετήστε τον επιλογέα στη θέση Στάθμευσης/Νεκράς και τραβήξτε το χειρόφρενο προτού κάνετε τις απαραίτητες ρυθμίσεις ή παρακολουθήσετε Βίντεο.
 - Οι εξαιρετικά υψηλές ή εξαιρετικά χαμηλές θερμοκρασίες επηρεάζουν την κανονική λειτουργία. Εάν το όχημα δεν έχει χρησιμοποιηθεί και είναι σταθμευμένο σε άμεσο ηλιακό φως ή σε ψυχρή θέση για μεγάλο χρονικό διάστημα, το αυτοκίνητο ενδέχεται να είναι ιδιαίτερα θερμό ή ψυχρό και σε αυτό το περιβάλλον το σύστημα ενδέχεται να μην λειτουργεί κανονικά. Όταν η θερμοκρασία στο εσωτερικό του αυτοκινήτου επανέλθει σε φυσιολογικά επίπεδα, το σύστημα θα επανέλθει σε κανονική λειτουργία. Εάν δεν επανέλθει, επικοινωνήστε με ένα Εξουσιοδοτημένο συνεργείο της MG για βοήθεια.
 - Απενεργοποιήστε το σύστημα ψυχαγωγίας και πλοήγησης κατά τη διάρκεια του ανεφοδιασμού.
 - Η παρατεταμένη χρήση του συστήματος ψυχαγωγίας και πλοήγησης χωρίς το όχημα να βρίσκεται σε κίνηση ή με τον κινητήρα σε λειτουργία ενδέχεται να εξαντλήσει την μπαταρία χαμηλής τάσης του οχήματος.
 - Όταν χρησιμοποιείτε κινητό τηλέφωνο, κρατήστε την κε-

Σύστημα κλιματισμού και ηχοσύστημα

ραία του κινητού τηλεφώνου μακριά από την οθόνη ώστε να αποτρέψετε παρεμβολές στο σήμα του βίντεο με τη μορφή κουκκίδων, έγχρωμων λωρίδων κ.λπ. πάνω στην οθόνη.

Προφυλάξεις για τη χρήση της οθόνης

- Για να προστατεύσετε την οθόνη από φθορές, αγγίζετε πάντα τα πλήκτρα του πίνακα με το δάχτυλό σας. Μπορεί να χρησιμοποιηθεί μια γραφίδα αφής για ειδική βαθμονόμηση.
- Προστατέψτε την οθόνη από το άμεσο ηλιακό φως. Παρατεταμένη έκθεση σε άμεσο ηλιακό φως θα έχει ως αποτέλεσμα τη δυσλειτουργία της οθόνης λόγω υψηλής θερμοκρασίας.
- Όταν η θερμοκρασία είναι πέρα από το εύρος της θερμοκρασίας λειτουργίας (-30 °C έως +85 °C), μην χρησιμοποιείτε την οθόνη. Η οθόνη ενδέχεται να μην λειτουργήσει κανονικά και μπορεί να υποστεί βλάβη.
- Μην ασκείτε υπερβολική δύναμη όταν εκτελείτε μεταφορά και απόθεση (drag and drop) ή όταν πιέζετε την οθόνη, διαφορετικά ενδέχεται να προκληθούν ζημιές ή εκδορές.
- Για να απομακρύνετε τη σκόνη από την οθόνη ή να καθαρίσετε την οθόνη, απενεργοποιήστε πρώτα το σύστημα, και στη συνέχεια σκουπίστε με ένα στεγνό μαλακό πανί. Όταν σκουπίζετε την οθόνη, προσέξτε να μην χαράξετε

την επιφάνεια. Μην χρησιμοποιείτε ερεθιστικά ή αποξεστικά χημικά καθαριστικά.

Πρόσθετες σημειώσεις

- Ορισμένοι τύποι εξωτερικών συσκευών αποθήκευσης μπορεί να μην αναγνωρίζονται. Αυτό μπορεί να έχει ως αποτέλεσμα να μην αναπαράγονται ή να εμφανίζονται κανονικά τα αρχεία.
- Λόγω των χαρακτηριστικών των αρχείων, της μορφής αρχείου, της καταγεγραμμένης εφαρμογής, του περιβάλλοντος αναπαραγωγής, των συνθηκών αποθήκευσης και άλλων παραγόντων, το σύστημα μπορεί να μην έχει τη δυνατότητα κανονικής αναπαραγωγής των αρχείων.

Σύστημα κλιματισμού και ηχοσύστημα

Βασικές λειτουργίες

Πίνακας ελέγχου



- 1  Κουμπί αρχικής σελίδας (HOME)
Πιέστε σύντομα για επιστροφή στην κύρια διεπαφή.
- 2 Κουμπί ρύθμισης έντασης ήχου

Κύρια διεπαφή συστήματος



- 1 Ραδιόφωνο / Μουσική
Αγγίξτε για να μεταβείτε στη διεπαφή ραδιοφώνου / μουσικής.
- 2 Πλοήγηση*
Αγγίξτε για να μεταβείτε στη διεπαφή πλοήγησης.
- 3 HVAC
Αγγίξτε για να μεταβείτε στη διεπαφή κλιματιστικού.

Σύστημα κλιματισμού και ηχοσύστημα

4 Άλλα

Αγγίξτε  ή σύρετε αριστερά ή δεξιά στο κάτω μέρος της οθόνης για να εμφανίσετε τις παρακάτω λειτουργίες.

• Τηλέφωνο

Αγγίξτε  για να μεταβείτε στη διεπαφή τηλεφώνων Bluetooth.

• Αυτοκίνητο

Αγγίξτε  για να μεταβείτε στη διεπαφή του Οχήματος.

• Ρύθμιση

Αγγίξτε  για να μεταβείτε στη διεπαφή ρυθμίσεων.

• Προβολή 360 *

Αγγίξτε  για να μεταβείτε στη διεπαφή προβολής 360.

• Apple CarPlay

Αγγίξτε  για να μεταβείτε στη διεπαφή του Apple CarPlay.

• Android Auto

Αγγίξτε  για να μεταβείτε στη διεπαφή Android Auto.

• Εικόνες

Αγγίξτε  για να μεταβείτε στη διεπαφή εικόνων.

• Βίντεο

Αγγίξτε  για να μεταβείτε στη διεπαφή βίντεο.

• Απενεργοποίηση οθόνης

Αγγίξτε  για να απενεργοποιήσετε την οθόνη. Αγγίξτε ξανά για να αφυπνήσετε την οθόνη.

Σύστημα κλιματισμού και ηχοσύστημα

Ενεργοποίηση / Απενεργοποίηση

Ενεργοποίηση

Εάν η τροφοδοσία του οχήματος είναι απενεργοποιημένη με το σύστημα σε κατάσταση αναπαραγωγής, το σύστημα ενεργοποιείται αυτόματα όταν ενεργοποιηθεί ξανά η ισχύς του οχήματος.

Εάν η τροφοδοσία του οχήματος απενεργοποιηθεί με το σύστημα σε κατάσταση απενεργοποίησης, πατήστε σύντομα το κουμπί τροφοδοσίας στον πίνακα ελέγχου του συστήματος για να ενεργοποιήσετε το σύστημα αφού ενεργοποιηθεί ξανά η τροφοδοσία του οχήματος.

Με το σύστημα ενεργοποιημένο, πατήστε το κουμπί HOME στον πίνακα ελέγχου του συστήματος για να εισέλθετε στη λειτουργία αναμονής. Συνεχίστε να πατάτε το κουμπί και το σύστημα θα επανεκκινήσει αυτόματα.

Απενεργοποίηση

Εάν πατήσετε το κουμπί START / STOP στη θέση απενεργοποίησης, θα απενεργοποιηθεί αυτόματα το σύστημα ενημέρωσης και ψυχαγωγίας.

Λειτουργία αναμονής

Με τον διακόπτη START / STOP ενεργοποιημένο, πατήστε το κουμπί HOME για να επιτρέψετε στο σύστημα ενημέρωσης και ψυχαγωγίας να εισέλθει στη λειτουργία αναμονής. Η λειτουργία του συστήματος ενημέρωσης και ψυχαγωγίας μπορεί να ανασταλεί.

Στη λειτουργία αναμονής, όλοι οι ήχοι θα τεθούν σε σίγαση. Για να ακυρώσετε τη λειτουργία αναμονής, πατήστε σύντομα το κουμπί αρχικής οθόνης, HOME.

Οι παρακάτω λειτουργίες μπορούν επίσης να ακυρώσουν τη λειτουργία αναμονής:

- Το σύστημα αλλάζει αυτόματα στην εικόνα στάθμευσης κατά τη διάρκεια της στάθμευσης.
- Απενεργοποιήστε τον διακόπτη START / STOP. Το σύστημα απενεργοποιείται απευθείας.

Σύστημα κλιματισμού και ηχοσύστημα

Κουμπιά ελέγχου στο τιμόνι

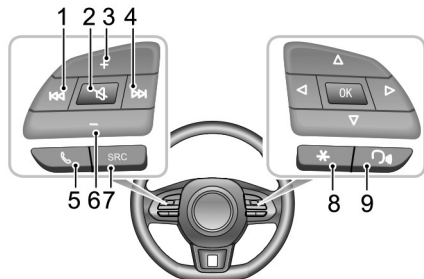

1 Κουμπί ◀

Κατά την αναπαραγωγή ήχου, πατήστε σύντομα το πλήκτρο για να επιστρέψετε στην αρχή του κομματιού (εκτός από τη λειτουργία μουσικής Bluetooth), πατήστε σύντομα ξανά για να μεταβείτε στο προηγούμενο κομμάτι και πατήστε το κουμπί παρατεταμένα για να επιστρέψετε ξανά (εκτός από τη λειτουργία μουσικής Bluetooth). Κατά την αναπαραγωγή βίντεο, πατήστε σύντομα το πλήκτρο για να μεταβείτε στο προηγούμενο βίντεο και πατήστε παρατεταμένα για επιστροφή. Κατά την αναπαραγωγή ραδιοφώνου, πατήστε σύντομα το κουμπί

για να αναζητήσετε αυτόματα τον προηγούμενο σταθμό. Πατήστε παρατεταμένα για να αναζητήσετε χειροκίνητα τον προηγούμενο σταθμό.

2 Κουμπί

Σίγαση / Κατάργηση σίγασης.

3 Κουμπί αύξησης έντασης ήχου

4 Κουμπί ▶▶

Κατά την αναπαραγωγή ήχου / βίντεο, πατήστε σύντομα το πλήκτρο για μετάβαση στο επόμενο κομμάτι ήχου / βίντεο (εκτός από τη λειτουργία μουσικής Bluetooth) και πατήστε παρατεταμένα το κουμπί για να προχωρήσετε γρήγορα προς τα εμπρός. Κατά την αναπαραγωγή ραδιοφώνου, πατήστε σύντομα το πλήκτρο για να αναζητήσετε αυτόματα τον επόμενο σταθμό. Πατήστε παρατεταμένα για να αναζητήσετε χειροκίνητα τον επόμενο σταθμό.

5 Κουμπί

Πατήστε σύντομα για να τερματίσετε την κλήση εάν βρίσκεστε σε κατάσταση κλήσης / συνομιλίας. Πατήστε σύντομα το κουμπί για απάντηση και παρατεταμένα για απόρριψη σε κατάσταση εισερχόμενης κλήσης.

6 Κουμπί μείωσης έντασης ήχου

7 Κουμπί διακοπών ήχου SRC

Σύστημα κλιματισμού και ηχοσύστημα

Μετάβαση στην επόμενη διαθέσιμη πηγή ήχου πολυμέσων.

8 Κουμπί συντόμευσης «*»

Το κουμπί «*» στο τιμόνι μπορεί να οριστεί ως το πλήκτρο συντόμευσης για το SmartPhone / Αρχική σελίδα / Αυτοκίνητο.

9 Κουμπί λειτουργίας αναγνώρισης ομιλίας

Ενεργοποίηση / Ακύρωση λειτουργίας αναγνώρισης ομιλίας. Αυτό το κουμπί θα χρησιμοποιηθεί μόνο αφού ενεργοποιηθεί η Διασύνδεση οχήματος-κινητής συσκευής*.

Ρύθμιση έντασης ήχου

Η ένταση του ήχου μπορεί να ρυθμιστεί από τον πίνακα ελέγχου και τα κουμπιά στο τιμόνι. Κατά τη διάρκεια της ρύθμισης έντασης ήχου, το σύστημα εμφανίζει αυτόματα ένα παράθυρο ένδειξης έντασης ήχου, το οποίο αλλάζει ομαλά με τη διαδικασία ρύθμισης.

Σημείωση: Τα κουμπιά έντασης ήχου στο τιμόνι και στον πίνακα ελέγχου μπορούν να χρησιμοποιηθούν μόνο για τη ρύθμιση έντασης ήχου των μέσων και του τύπου επικοινωνίας.

Σημείωση: Η ένταση ήχου αναπαραγωγής της μουσικής Bluetooth μπορεί να ρυθμιστεί από την ίδια τη συσκευή και τη συσκευή αναπαραγωγής.

Σύστημα κλιματισμού και ηχοσύστημα

Σύνδεση / Αποσύνδεση συσκευής αποθήκευσης USB

Συσκευή

Εισαγωγή συσκευής αποθήκευσης USB

Συνδέστε μια συσκευή USB στη θύρα USB για σύνδεση.

Αφαίρεση μιας συσκευής αποθήκευσης USB

Ελέγξτε και επιβεβαιώστε ότι δεν υπάρχει πρόσβαση στα δεδομένα και, στη συνέχεια, αφαιρέστε τη συσκευή αποθήκευσης USB.

Σημείωση: Εάν παρουσιαστεί απώλεια δεδομένων ή ζημιά στη συσκευή αποθήκευσης για οποιονδήποτε λόγο, τα δεδομένα γενικά δεν θα ανακτηθούν. Ο κατασκευαστής δεν αναλαμβάνει καμία ευθύνη για ζημιές, έξοδα ή δαπάνες λόγω απώλειας ή ζημίας δεδομένων.

Σημείωση: Ορισμένες συσκευές αποθήκευσης USB μπορεί να είναι μη αναγνωρίσιμες.

Σημείωση: Το σύστημα ενημέρωσης και ψυχαγωγίας μπορεί να μην επιτύχει τη βέλτιστη απόδοσή του όταν χρησιμοποιείται με κάποιες συσκευές αποθήκευσης USB.

Σημείωση: Η χρήση κέντρου USB ή καλωδίου επέκτασης ενδέχεται να μην αναγνωρίσει τη συσκευή USB.

Τηλέφωνο Bluetooth



Οδηγίες

- Δεν είναι εγγυημένη σύνδεση σε όλα τα κινητά τηλέφωνα που διαθέτουν ασύρματη τεχνολογία Bluetooth.
- Το κινητό τηλέφωνο που χρησιμοποιείται πρέπει να είναι συμβατό με το σύστημα ενημέρωσης και ψυχαγωγίας, έτσι ώστε όλες οι λειτουργίες του τηλεφώνου Bluetooth του συστήματος να μπορούν να λειτουργήσουν σωστά
- Όταν χρησιμοποιείτε ασύρματη τεχνολογία Bluetooth, το σύστημα ενημέρωσης και ψυχαγωγίας μπορεί να μην είναι σε θέση να χειρίζεται όλες τις λειτουργίες στο κινητό τηλέφωνο.
- Κατά τη μετάδοση φωνής και δεδομένων μέσω της τεχνολογίας Bluetooth, η ευθεία απόσταση μεταξύ του συστήματος ενημέρωσης και ψυχαγωγίας και του κινητού τηλεφώνου δεν πρέπει να υπερβαίνει τα 10 μέτρα. Ωστόσο, η πραγματική απόσταση μετάδοσης μπορεί να είναι μικρότερη από την εκτιμώμενη απόσταση, ανάλογα με το περιβάλλον χρήσης.
- Εάν έχει επιλεγεί η ιδιωτική λειτουργία στο κινητό τηλέφωνο, η λειτουργία κλήσης hands-free θα απενεργοποιηθεί.
- Όταν το σύστημα ενημέρωσης και ψυχαγωγίας είναι απενεργοποιημένο, η σύνδεση Bluetooth θα αποσυνδεθεί.

Σύστημα κλιματισμού και ηχοσύστημα

- Λόγω της ασύρματης σύνδεσης Bluetooth, ενδέχεται να προκύψει διακοπή ή σφάλμα στη διαδικασία μετάδοσης σε ορισμένες ακραίες περιπτώσεις, ενώ το σύστημα ενημέρωσης και ψυχαγωγίας μπορεί να μην μπορεί να συζευχθεί και να συνδεθεί με το κινητό τηλέφωνο. Αυτή τη στιγμή, συνιστάται να διαγράψετε τις συζευγμένες συσκευές στη λίστα συσκευών στο κινητό τηλέφωνο και το σύστημα ψυχαγωγίας και να πραγματοποιήσετε ξανά τη σύζευξη.

Σύζευξη και σύνδεση Bluetooth

Εάν το Bluetooth δεν είναι ενεργοποιημένο, δεν εμφανίζεται εικονίδιο Bluetooth στη γραμμή κατάστασης. Εάν είναι ενεργοποιημένο το Bluetooth αλλά δεν έχει συνδεθεί κάποια συσκευή, εμφανίζεται στη γραμμή κατάστασης . Εάν είναι ενεργοποιημένο το Bluetooth και είναι συνδεδεμένη οποιαδήποτε συσκευή, εμφανίζεται στη γραμμή κατάστασης .

Τα βήματα για τη ζεύξη και σύνδεση Bluetooth είναι τα εξής:

- Πατήστε [Bluetooth] στο περιβάλλον εργασίας Ρυθμίσεις για να μεταβείτε στη διεπαφή ρυθμίσεων σύνδεσης Bluetooth και πατήστε  στη γραμμή Bluetooth για να ενεργοποιήσετε τη λειτουργία Bluetooth.

Σύστημα κλιματισμού και ηχοσύστημα

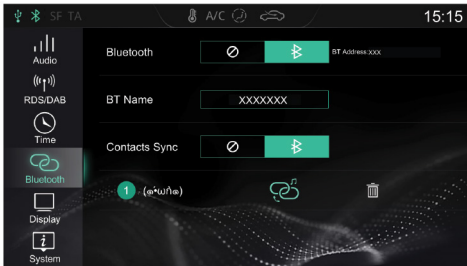

- Το σύστημα εμφανίζει τη διεύθυνση Bluetooth και το όνομα της συσκευής.
- Ενεργοποιήστε το Bluetooth στο κινητό τηλέφωνο και αναζητήστε το σύστημα ενημέρωσης και ψυχαγωγίας για σύζευξη. Το κινητό τηλέφωνο θα λάβει ένα αίτημα σύζευξης Bluetooth, μετά την ολοκλήρωση της σύζευξης, εμφανίζεται . Εάν η ζεύξη αποτύχει, επαναλάβετε τα παραπάνω βήματα.
- Αγγίξτε για να συνδεθείτε στο κινητό τηλέφωνο Bluetooth και πατήστε για να αποσυνδέσετε το Bluetooth. Αγγίξτε για να αφαιρέσετε το κινητό τηλέφωνο από τη λίστα συζευγμένων συσκευών.

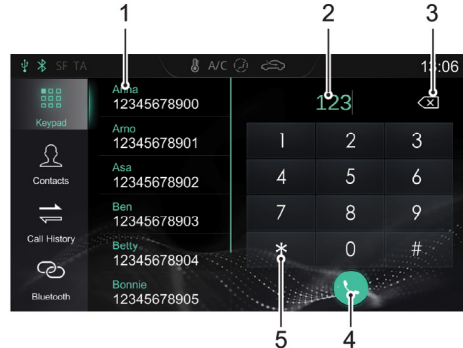

Πληκτρολόγιο

Αγγίξτε το [Keypad] (Πληκτρολόγιο) στη διεπαφή τηλεφώνου Bluetooth για να μεταβείτε στη διεπαφή του πίνακα κλήσης.



- 1 Λίστα διευθύνσεων / Συζευγμένες επαφές
- 2 Κουτί εισόδου
- 3 Κουμπί Πίσω / Διαγραφή
- 4 Κάντε μια κλήση

Σύστημα κλιματισμού και ηχοσύστημα

Αγγίξτε  για να πραγματοποιήσετε μια κλήση. Όταν είναι συνδεδεμένο το τηλέφωνο Bluetooth, αγγίξτε το  για να τερματίσετε την κλήση.

- 5 Περιοχή εισόδου πληκτρολογίου
Καταχώριση αριθμών και συμβόλων.

Επικοινωνία

Πατήστε [Contacts] (Επαφές) στο περιβάλλον τηλεφώνου Bluetooth για να εισέλθετε στη διεπαφή Contacts (Επαφές).

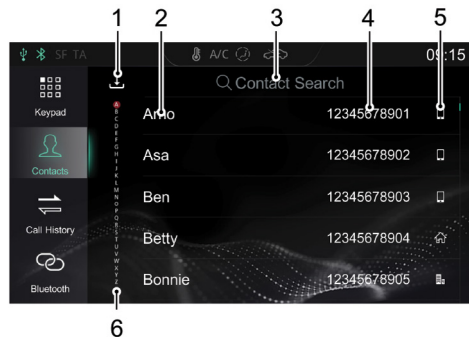

1 Λήψη επαφών

Όταν συνδέεστε σε ένα κινητό τηλέφωνο μέσω Bluetooth, η προεπιλεγμένη ρύθμιση του συστήματος ψυχαγωγίας θα κατεβάσει αυτόματα τις επαφές σας. Η λειτουργία Αυτόματης λήψης επαφών μπορεί να απενεργοποιηθεί ή να ενεργοποιηθεί στο περιβάλλον ρυθμίσεων Bluetooth.

Σύστημα κλιματισμού και ηχοσύστημα

Αγγίξτε  στη διεπαφή Επαφές για να πραγματοποιήσετε λήψη των Επαφών.



2 Όνομα επαφής

3 Αναζήτηση για μια επαφή

Αγγίξτε το [Contact Search] (Αναζήτηση επαφών) στο περιβάλλον εργασίας, εισαγάγετε το αρχικό γράμμα του ονόματος προς αναζήτηση, αφού ολοκληρωθεί η αναζήτηση, αγγίξτε την επαφή για να πραγματοποιήσετε μια κλήση.

4 Αριθμός τηλεφώνου

5 Τύπος τηλεφώνου

Όταν μια επαφή έχει πολλούς αριθμούς τηλεφώνου, πατήστε ,  ή  για να αλλάξετε τον αριθμό τηλεφώνου και να επιλέξετε τον αριθμό τηλεφώνου για να πραγματοποιήσετε μια κλήση.

6 Γρήγορη αναζήτηση επαφής

Αγγίξτε το γράμμα στα αριστερά της διεπαφής ή σύρετε την οθόνη για να εντοπίσετε γρήγορα την επαφή με αυτό το γράμμα ως το αρχικό γράμμα.

Σημείωση: Για ορισμένα κινητά τηλέφωνα, θα εμφανιστεί ένα παράθυρο διαλόγου που θα σας ρωτά εάν θα πραγματοποιήσετε λήψη των επαφών τηλεφώνου μέσω Bluetooth, πριν εμφανίσετε τις επαφές τηλεφώνου Bluetooth.

Σημείωση: Δεδομένου ότι το σύστημα δεν υποστηρίζει προσωρινά κάποια εμπορικά διαθέσιμα κινητά τηλέφωνα, η περίπτωση που δεν υπάρχει συγχρονισμός του τηλεφωνικού καταλόγου Bluetooth θα εμφανιστεί σε μη υποστηριζόμενα τηλέφωνα.

Σημείωση: Οι νέες επαφές που προστίθενται δεν θα εμφανίζονται μέχρι να πραγματοποιηθεί ο επόμενος συγχρονισμός.

Σύστημα κλιματισμού και ηχοσύστημα

Ιστορικό κλήσεων

Αγγίξτε το [Call History] (Ιστορικό κλήσεων) στη διεπαφή τηλεφώνου Bluetooth για να μεταβείτε στο περιβάλλον ιστορικού κλήσεων.

Αγγίξτε την απαιτούμενη καταγραφή ιστορικού κλήσεων στη λίστα για να καλέσετε την επαφή.

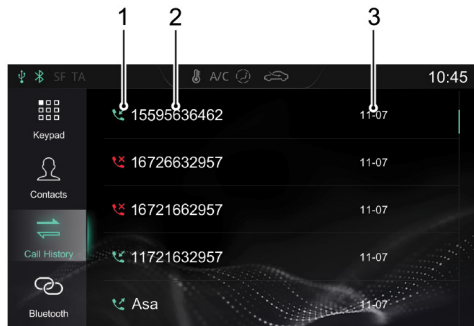

1 Τύπος ιστορικού κλήσεων

Εξερχόμενες κλήσεις:

Εισερχόμενες κλήσεις:

Αναπάντητες κλήσεις:

2 Όνομα επαφής/ αριθμός τηλεφώνου

3 Χρόνος ομιλίας

Το ιστορικό κλήσεων ρυθμίζεται ανά ώρα και ημερομηνία με αντίστροφη χρονολογική σειρά.

Σύνδεση Bluetooth

Πατήστε [Bluetooth] για να μεταβείτε στη διεπαφή σύνδεσης Bluetooth. Για λεπτομέρειες, ανατρέξτε στην παράγραφο «Σύζευξη και σύνδεση Bluetooth» στην παρούσα ενότητα.



Πραγματοποίηση κλήσης

Μπορείτε να πραγματοποιήσετε μια κλήση χρησιμοποιώντας τις ακόλουθες μεθόδους:

- Είσοδος πληκτρολογίου: Για λεπτομέρειες, ανατρέξτε στο «Πληκτρολόγιο» στην παρούσα ενότητα.
- Κλήση αριθμού από τις Επαφές: Για λεπτομέρειες, ανατρέξτε στις «Επαφές» στην παρούσα ενότητα.
- Κλήση αριθμού από το ιστορικό κλήσεων: Για λεπτομέρειες, ανατρέξτε στο «Ιστορικό κλήσεων» στην παρούσα ενότητα.
- Απευθείας κλήση με το κινητό τηλέφωνο.

Τερματισμός κλήσης



Μπορείτε να τερματίσετε μια κλήση χρησιμοποιώντας τις ακόλουθες μεθόδους:

- Αγγίξτε  για να κλείσετε.
- Πατήστε σύντομα  στο τιμόνι για να τερματίσετε την κλήση.
- Τερματίστε την κλήση στο κινητό τηλέφωνο.



Σημείωση: Είναι παράνομο να χρησιμοποιείτε κινητό τηλέφωνο κατά την οδήγηση. Εάν επιθυμείτε να πραγματοποιήσετε ή να απαντήσετε μια κλήση απευθείας χρησιμοποιώντας το κινητό σας τηλέφωνο, βεβαιωθείτε ότι σταματάτε σε κατάλληλη τοποθεσία και χειρίζεστε το κινητό τηλέφωνο σε σημείο όπου είναι ασφαλές και νόμιμο.

Εισερχόμενη κλήση

Απάντηση σε εισερχόμενη κλήση

- Αγγίξτε  για να απαντήσετε σε μια εισερχόμενη κλήση.
- Πατήστε σύντομα το κουμπί  στο τιμόνι για να απαντήσετε σε μια εισερχόμενη κλήση.
- Απαντήστε σε μια εισερχόμενη κλήση στο κινητό τηλέφωνο.

Απορριψη εισερχόμενης κλήσης

- Αγγίξτε  για να απορρίψετε μια εισερχόμενη κλήση.
- Πατήστε σύντομα το κουμπί  στο τιμόνι για να απορρίψετε μια εισερχόμενη κλήση.
- Απορρίψτε μια εισερχόμενη κλήση στο κινητό τηλέφωνο.

Σημείωση: Είναι παράνομο να χρησιμοποιείτε κινητό τηλέφωνο κατά την οδήγηση. Εάν επιθυμείτε να πραγματοποιήσετε ή να απαντήσετε μια κλήση απευθείας χρησιμοποιώντας το κινητό σας τηλέφωνο, βεβαιωθείτε ότι σταματάτε σε κατάλληλη τοποθεσία και χειρίζεστε το κινητό τηλέφωνο σε σημείο όπου είναι ασφαλές και νόμιμο.

Σύστημα κλιματισμού και ηχοσύστημα

Μετάβαση σε ιδιωτική λειτουργία

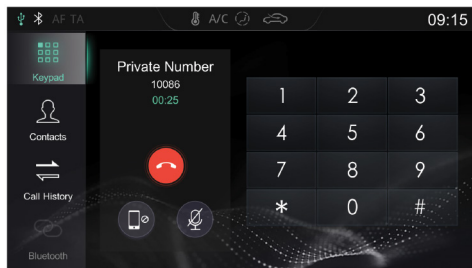

Κατά τη διάρκεια μιας κλήσης, αγγίξτε  για να εισέλθετε στην ιδιωτική λειτουργία (λειτουργία ηχείου ως προεπιλογή).

Κατά τη διάρκεια μιας κλήσης, αγγίξτε  για να επαναφέρετε τη λειτουργία ηχείου.

Κατά τη διάρκεια μιας κλήσης, αγγίξτε  για εναλλαγή μεταξύ λειτουργίας ή σίγασης του μικροφώνου.

Στην ιδιωτική λειτουργία, μπορείτε να συνεχίσετε με την κλήση χρησιμοποιώντας το κινητό τηλέφωνο. Θα απενεργοποιηθούν τα ηχεία και το μικρόφωνο του συστήματος ψυχαγωγίας. Αλλά το Bluetooth παραμένει συνδεδεμένο.

Σημείωση: Είναι παράνομο να χρησιμοποιείτε κινητό τηλέφωνο κατά την οδήγηση. Εάν επιθυμείτε να πραγματοποιήσετε ή να απαντήσετε μια κλήση απευθείας χρησιμοποιώντας το κινητό σας τηλέφωνο, βεβαιωθείτε ότι σταματάτε σε κατάλληλη τοποθεσία και χειρίζεστε το κινητό τηλέφωνο σε σημείο όπου είναι ασφαλές και νόμιμο.

Σύστημα κλιματισμού και ηχοσύστημα

Ψυχαγωγία

Προφυλάξεις για την αναπαραγωγή μέσου αποθήκευσης

- Το σύστημα υποστηρίζει μονάδες USB και μέσα αποθήκευσης Bluetooth.
- Εάν το μέσο συσκευής USB δεν χρησιμοποιείται, ΜΗΝ αφήνετε τη συσκευή συνδεδεμένη. Αυτό μπορεί να οδηγήσει σε υποβάθμιση της σύνδεσης.
- Μην αφαιρείτε τη συσκευή USB ενώ αναπαράγονται τα μέσα. Η μη τήρηση αυτών των οδηγιών ενδέχεται να οδηγήσει σε κατεστραμμένα δεδομένα.
- Κρατήστε τη θύρα USB στεγνή και απαλλαγμένη από υπολείμματα. Η θύρα θα γίνει άχρηστη αν μπλοκαριστεί.

Ραδιόφωνο

Αγγίξτε την περιοχή ραδιοφώνου / μουσικής στην κύρια διεπαφή και πατήστε ξανά [Radio] (Ραδιόφωνο) για να εισέλθετε στη διεπαφή του ραδιοφώνου.

Για να ακούσετε τη μετάδοση διαφορετικών ζωνών, πατήστε [DAB] *, [FM] ή [AM] στο περιβάλλον αναπαραγωγής για εναλλαγή μεταξύ ζωνών DAB * και ραδιοφώνου. Πατώντας το κουμπί SRC, μπορείτε επίσης να αλλάξετε μεταξύ των διαφορετικών ραδιοφωνικών ζωνών.

DAB *



- 1 Όνομα τρέχοντος σταθμού ή συχνότητα
Αγγίξτε [DAB] *, [FM] ή [AM] για να αλλάξετε τη ζώνη.
- 2 Εμφάνιση αγαπημένων σταθμών
- 3 Οδηγός ηλεκτρονικού προγράμματος
- 4 Λίστα κατηγοριών DAB

Σύστημα κλιματισμού και ηχοσύστημα

5 Πληροφορίες ραδιοφώνου

Πατώντας το κουμπί θα εμφανιστούν πληροφορίες ραδιοφώνου, όπως κείμενο, εικόνα.

6 Λίστα σταθμών

7 Κατάλογος αγαπημένων σταθμών

8 Προσθήκη /Αφαίρεση ενός σταθμού από τα Αγαπημένα

9 Επόμενος σταθμός

Πατήστε σύντομα το κουμπί για να αναζητήσετε αυτόματα τον επόμενο σταθμό. Πατήστε παρατεταμένα για να αναζητήσετε χειροκίνητα τον επόμενο σταθμό.



10 Προηγούμενος σταθμός

Πατήστε σύντομα το κουμπί για να αναζητήσετε αυτόματα τον προηγούμενο σταθμό. Πατήστε παρατεταμένα για να αναζητήσετε χειροκίνητα τον προηγούμενο σταθμό.

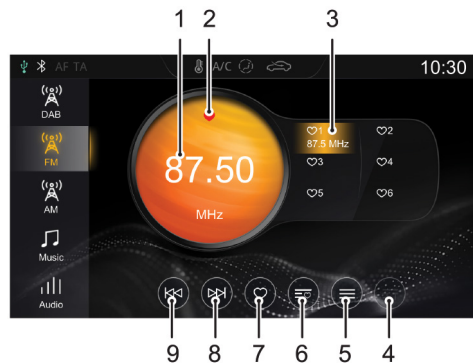
FM / AM



- 1 Όνομα τρέχοντος σταθμού ή συχνότητα
Αγγίξτε [DAB] *, [FM] ή [AM] για να αλλάξετε τη ζώνη.
- 2 Κατάσταση αγαπημένων σταθμών

Το  υποδεικνύει ότι ο σταθμός έχει προστεθεί στα Αγαπημένα. Το  υποδεικνύει ότι ο σταθμός δεν έχει προστεθεί στα Αγαπημένα.

Σύστημα κλιματισμού και ηχοσύστημα

- 3 Εμφάνιση αγαπημένων σταθμών
- 4 Πληροφορίες ραδιοφώνου
Πατώντας το κουμπί θα εμφανιστούν πληροφορίες ραδιοφώνου, όπως κείμενο, εικόνα.
- 5 Λίστα σταθμών
- 6 Κατάλογος αγαπημένων σταθμών
- 7 Προσθήκη /Αφαίρεση ενός σταθμού από τα Αγαπημένα
- 8 Επόμενος σταθμός
Πατήστε σύντομα το κουμπί για να αναζητήσετε αυτόματα τον επόμενο σταθμό. Πατήστε παρατεταμένα για να αναζητήσετε χειροκίνητα τον επόμενο σταθμό.
- 9 Προηγούμενος σταθμός
Πατήστε σύντομα το κουμπί για να αναζητήσετε αυτόματα τον προηγούμενο σταθμό. Πατήστε παρατεταμένα για να αναζητήσετε χειροκίνητα τον προηγούμενο σταθμό.

Αγγίξτε το [Audio] (Ήχος) σε αυτή τη διεπαφή και το σύστημα μεταβαίνει στη διεπαφή ηχοσυστήματος.

Μουσική μέσω USB

Εισαγάγετε μια συσκευή αποθήκευσης USB στη θύρα USB και το σύστημα θα φορτώσει αυτόματα τη μουσική από τη συσκευή αποθήκευσης.

Αγγίξτε την περιοχή ραδιοφώνου / μουσικής στο κύριο περιβάλλον εργασίας και πατήστε ξανά το [USB Music] (Μουσική USB) για να μεταβείτε στη διεπαφή αναπαραγωγής μουσικής από USB.

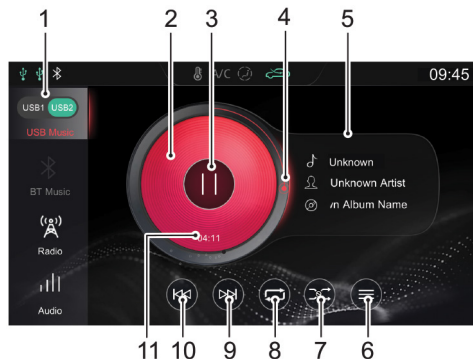

Σύστημα κλιματισμού και ηχοσύστημα

1 Συσκευή USB

Όταν υπάρχουν δύο συσκευές USB, μπορείτε να επιλέξετε αναπαραγωγή μουσικής μεταξύ των USB 1 και USB2.

2 Εξώφυλλο άλμπουμ

3 Αναπαραγωγή/Παύση

4 Γραμμή προόδου αναπαραγωγής κομματιού

Η πρόοδος της αναπαραγωγής του κομματιού εμφανίζεται με γραφικό στοιχείο, σύρετε τη γραμμή προόδου για να μεταβείτε σε ένα συγκεκριμένο σημείο αναπαραγωγής.

5 Όνομα τραγουδιού / καλλιτέχνη / άλμπουμ

6 Λίστα μουσικής USB

Αγγίξτε για να μεταβείτε στην αντίστοιχη διεπαφή Λίστας φακέλων και, στη συνέχεια, πατήστε για να επιλέξετε και να αναπαράξετε το κομμάτι που προτιμάτε.

7 Λειτουργία τυχαίας αναπαραγωγής

Μπορείτε να εναλλάσσετε μεταξύ της τυχαίας αναπαραγωγής και του τυχαίας αναπαραγωγής φακέλου.

8 Λειτουργία κυκλικής αναπαραγωγής

Μπορείτε να εναλλάσσετε ανάμεσα σε κυκλική αναπαραγωγή μονού κομματιού, κυκλική αναπαραγωγή φακέλου, και κυκλική αναπαραγωγή όλων.

9 Επόμενο κομμάτι

Πατήστε σύντομα για να μεταβείτε στο επόμενο κομμάτι. Πατήστε παρατεταμένα για να προχωρήσετε γρήγορα προς τα εμπρός.

10 Προηγούμενο κομμάτι

Πατήστε σύντομα για να μεταβείτε στο προηγούμενο κομμάτι. Πατήστε σύντομα κατά τη διάρκεια της αναπαραγωγής για να επιστρέψετε στην αρχή του κομματιού. Πατήστε παρατεταμένα για γρήγορη μετάβαση προς τα πίσω.

11 Τρέχων χρόνος που έχει παρέλθει

Αγγίξτε το [Audio] (Ήχος) σε αυτή τη διεπαφή και το σύστημα μεταβαίνει στη διεπαφή ηχοσυστήματος.

Σύστημα κλιματισμού και ηχοσύστημα

Μουσική Bluetooth

Συνδέστε πρώτα μια συσκευή Bluetooth πριν αναπαράγετε μουσική Bluetooth. Για λεπτομέρειες, ανατρέξτε στην ενότητα «Bluetooth σύζευξη και σύνδεση» στην ενότητα «Τηλέφωνο Bluetooth».

Μετά τη σύνδεση της συσκευής Bluetooth με το σύστημα, αγγίξτε την περιοχή ραδιοφώνου / μουσικής στην κύρια διεπαφή και κατόπιν αγγίξτε το [BT Music] (Μουσική BT) για να μεταβείτε στη διεπαφή αναπαραγωγής Bluetooth Music.

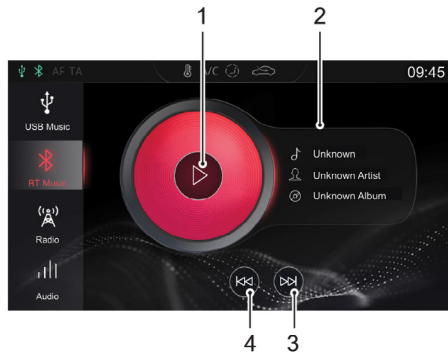

- 1 Αναπαραγωγή/Παύση
- 2 Όνομα τραγουδιού / καλλιτέχνη / άλμπουμ
- 3 Επόμενο κομμάτι
- 4 Προηγούμενο κομμάτι

Αγγίξτε το [Audio] (Ήχος) σε αυτή τη διεπαφή και το σύστημα μεταβαίνει στη διεπαφή ηχοσυστήματος.

Σύστημα κλιματισμού και ηχοσύστημα

Βίντεο USB

Εισαγάγετε μια συσκευή αποθήκευσης USB στη θύρα USB και το σύστημα φορτώνει αυτόματα τα βίντεο από τη συσκευή αποθήκευσης.

Σημείωση: Λόγω των διαφορών στην αναλογία συμπίεσης και το ποσοστό bit των μορφών πολυμέσων που λαμβάνονται από το Internet και άλλων παραγόντων, υπερισχύει η πραγματική κατάσταση του αποτελέσματος της αποκωδικοποίησης.

Σημείωση: Για την ασφάλεια κατά την οδήγηση, όταν η ταχύτητα του οχήματος φτάσει σε μια συγκεκριμένη τιμή, η λειτουργία ασφαλείας βίντεο θα ενεργοποιηθεί αυτόματα, δεν μπορεί να αναπαραχθεί το βίντεο εκείνη τη στιγμή.

Σημείωση: Το βίντεο δεν μπορεί να αναπαραχθεί κατά τη διάρκεια μιας κλήσης.

Πατήστε [Video] (Βίντεο) στο κύριο περιβάλλον εργασίας για να μεταβείτε στη διεπαφή αναπαραγωγής βίντεο.

Σημείωση: Κατά την αναπαραγωγή βίντεο, αγγίξτε την οθόνη για να ενεργοποιήσετε τη λειτουργία της γραμμής μενού και αγγίξτε το ξανά για να βγείτε από τη γραμμή μενού.

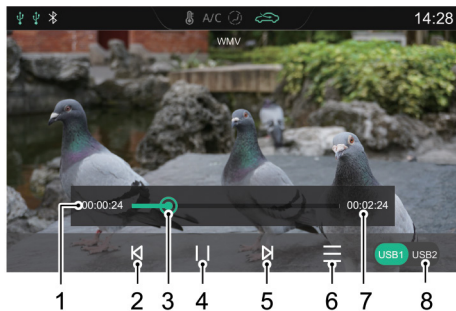

- 1 Τρέχων χρόνος που έχει παρέλθει
- 2 Προηγούμενο βίντεο
Πιέστε σύντομα για να μεταβείτε στο προηγούμενο βίντεο. πατήστε το κουμπί για να μεταβείτε γρήγορα.
- 3 Αναπαραγωγή γραμμής προόδου
Σύρετε τη γραμμή προόδου για να μεταβείτε σε συγκεκριμένο σημείο αναπαραγωγής.
- 4 Αναπαραγωγή/Παύση
- 5 Επόμενο βίντεο

Σύστημα κλιματισμού και ηχοσύστημα

Πιέστε σύντομα για να μεταβείτε στο επόμενο βίντεο. πατήστε πολύ για να προχωρήσετε γρήγορα.

6 Σύνδεσμος για βίντεο:

Μπορείτε να προβάλετε και να αναπαράγετε το αντίστοιχο αρχείο βίντεο.

7 Συνολική διάρκεια διάρκειας βίντεο

8 Συσκευή USB

Όταν υπάρχουν δύο μονάδες USB, μπορείτε να επιλέξετε να αναπαράγετε βίντεο σε USB 1 ή USB2.

Εικόνες

Εισαγάγετε μια συσκευή αποθήκευσης USB στη θύρα USB και το σύστημα φορτώνει αυτόματα τις εικόνες στη συσκευή αποθήκευσης.

Πατήστε [Pictures] (Εικόνες) στο κύριο περιβάλλον εργασίας για να μεταβείτε στη διεπαφή αναπαραγωγής εικόνων.

Αγγίξτε ένα αρχείο εικόνας για να το εμφανίσετε σε πλήρη οθόνη.

Σημείωση: Κατά την προβολή ενός αρχείου εικόνων, αγγίξτε την οθόνη για να ενεργοποιήσετε τη λειτουργία της γραμμής μενού και πατήστε ξανά για να εξέλθετε από τη λειτουργία γραμμής μενού.

Σύστημα κλιματισμού και ηχοσύστημα

Διασύνδεση περιήγησης εικόνων

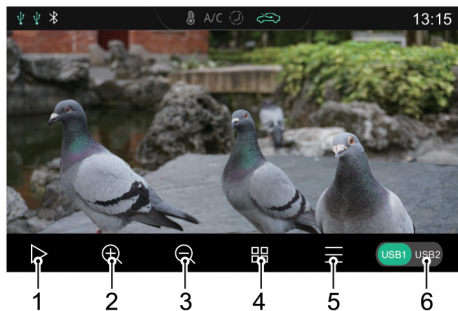

- 1 Εμφάνιση διαφανειών
- 2 Μεγέθυνση
- 3 Σμίκρυνση
- 4 Μικρογραφία
- 5 Λίστα εικόνων

Μπορείτε να προβάλετε και να αναπαράγετε το αντίστοιχο αρχείο εικόνας.

- 6 Συσκευή USB

Όταν υπάρχουν δύο μονάδες USB, μπορείτε να προβάλετε εικόνες σε USB 1 ή USB2.

Σημείωση: Το σύστημα υποστηρίζει την προβολή εικόνων που είναι αποθηκευμένες σε μια συσκευή USB. Λόγω των διαφορών στην ανάλυση εικόνας, η αναλογία συμπίεσης μορφής και ορισμένοι άλλοι παράγοντες δεν μπορούν να αποκωδικοποιηθούν και να εμφανιστούν όλες οι εικόνες.

Σημείωση: Σύρετε το αριστερό ή το δεξί μέρος της οθόνης για να μεταβείτε στην επόμενη ή στην προηγούμενη εικόνα.

Σύστημα κλιματισμού και ηχοσύστημα

Διασύνδεση οχήματος-κινητού τηλεφώνου *

Ισχύει μόνο για μοντέλα που διαθέτουν διασύνδεση οχήματος-κινητού τηλεφώνου.

Σημείωση: Μόνο η αριστερή θύρα USB υποστηρίζει τη διασύνδεση οχήματος-κινητού τηλεφώνου.

Σημείωση: Λόγω των διαφορών των μοντέλων κινητών τηλεφώνων και εκδόσεων του συστήματος, ορισμένα κινητά τηλέφωνα ενδέχεται να μην μπορούν να χρησιμοποιούν κανονικά τη λειτουργία διασύνδεσης οχήματος-κινητού τηλεφώνου.

Apple CarPlay *

Το Apple CarPlay επιτρέπει την αλληλεπίδραση πληροφοριών μεταξύ του κινητού τηλεφώνου και του συστήματος ψυχαγωγίας επί του οχήματος, συμπεριλαμβανομένων του χάρτη, της μουσικής, του τηλεφώνου, των σύντομων μηνυμάτων, των podcast, της αναγνώρισης φωνής.

Μέθοδος σύνδεσης

- 1 Βεβαιωθείτε ότι το iPhone σας διαθέτει τη λειτουργία CarPlay και ότι είναι ενεργοποιημένη.
- 2 Συνδέστε το κινητό τηλέφωνο στο κεντρικό πλαίσιο του συστήματος ψυχαγωγίας με ένα κατάλληλο καλώδιο USB.

- 3 Στην κύρια διεπαφή, πατήστε την περιοχή [Apple CarPlay] για να μεταβείτε στη διεπαφή του Apple CarPlay.
- 4 Αφού συνδεθούν με επιτυχία το όχημα και το κινητό τηλέφωνο, μπορείτε να χειριστείτε το iPhone χρησιμοποιώντας την οθόνη του συστήματος ενημέρωσης και ψυχαγωγίας.
- 5 Πιέστε το κουμπί HOME (Αρχική σελίδα) στον πίνακα ελέγχου για επιστροφή στην κύρια διεπαφή του συστήματος.

Android Auto

Το Android Auto επιτρέπει την αλληλεπίδραση πληροφοριών μεταξύ του κινητού τηλεφώνου Android και του συστήματος ψυχαγωγίας επί του οχήματος, συμπεριλαμβανομένων του χάρτη, της μουσικής, του τηλεφώνου, των μηνυμάτων, των φωνητικών εντολών.

Για την αρχική εφαρμογή, πραγματοποιήστε λήψη και εγκατάσταση της εφαρμογής Android Auto στο κινητό σας τηλέφωνο από την αγορά στην οποία θα λειτουργεί.

Κατά τη χρήση, συνδέστε το κινητό τηλέφωνο στο κεντρικό πλαίσιο του συστήματος ψυχαγωγίας μέσω ενός κατάλληλου καλωδίου USB. Στην κύρια διεπαφή, αγγίξτε την περιοχή [Android Auto] για να εισέλθετε στη διεπαφή Android Auto. Χειριστείτε σύμφωνα με τις οδηγίες της διεπαφής, και μπο-

Σύστημα κλιματισμού και ηχοσύστημα

ρείτε στη συνέχεια να χρησιμοποιήσετε τις λειτουργίες του τηλεφώνου όταν υπάρχει επιτυχής σύνδεση.

Κλιματιστικό

Αγγίξτε την περιοχή κλιματισμού στην κύρια διεπαφή για να μεταβείτε στη διεπαφή ρυθμίσεων συστήματος κλιματισμού. Για περισσότερες πληροφορίες, ανατρέξτε στην ενότητα «Διεπαφή ελέγχου κλιματισμού».

Προβολή 360° *

Αγγίξτε το γραφικό στοιχείο 360° View στο κύριο περιβάλλον εργασίας για να μεταβείτε στο περιβάλλον προβολής 360°. Για περισσότερες πληροφορίες, ανατρέξτε στην ενότητα «Σύστημα περιμετρικής προβολής 360».

Ρυθμίσεις οχήματος

Πατήστε [Car] (Αυτοκίνητο) στο κύριο περιβάλλον εργασίας για να μεταβείτε στη διεπαφή του οχήματος.

Υποβοήθηση οδήγησης *

Πατήστε [Driving Assist] (Υποβοήθηση οδήγησης) στο περιβάλλον εργασίας Vehicle Settings (Ρυθμίσεις οχήματος) για να μεταβείτε στη διεπαφή Driving Assist Settings (Ρυθμίσεις υποβοήθησης οδήγησης). Μπορείτε να ρυθμίσετε το σύστημα υποβοήθησης οδήγησης.

Άνεση & ευκολία

Πατήστε [Comfort Convenience] (Άνεση και ευκολία) στο περιβάλλον ρυθμίσεων του οχήματος για να μεταβείτε στη διεπαφή Comfort Convenience Settings (Ρυθμίσεις άνεσης και ευκολίας) όπου μπορείτε να ρυθμίσετε τα φώτα και τις άλλες λειτουργίες.

Συντήρηση οδήγησης

Αγγίξτε το [Driving Maintenance] (Συντήρηση οδήγησης) στο περιβάλλον εργασίας Ρυθμίσεις οχήματος για να μεταβείτε στη διεπαφή Ρυθμίσεις συντήρησης οδήγησης. Μπορείτε να ρυθμίσετε ορισμένα συστήματα ελέγχου οδήγησης.

Σύστημα κλιματισμού και ηχοσύστημα

Εργοστασιακή ρύθμιση

Πατήστε [Factory Setting] (Εργοστασιακή ρύθμιση) στο περιβάλλον εργασίας Vehicle Settings (Ρυθμίσεις οχήματος) για να μεταβείτε στη διεπαφή Επαναφορά εργοστασιακών ρυθμίσεων.

Πατήστε [Reset] (Επαναφορά) στο περιβάλλον εργασίας Factory Settings (Εργοστασιακές ρυθμίσεις) και εμφανίζεται ένα μήνυμα Επαναφορά. Επιλέξτε όπως απαιτείται. Χρησιμοποιήστε με προσοχή.

Ρυθμίσεις

Αγγίξτε [Setup] (Ρύθμιση) στην κύρια διεπαφή για είσοδο στη διεπαφή «Settings» (Ρυθμίσεις).

Ρυθμίσεις ήχου

Αγγίξτε το [Audio] (Ήχος) στο περιβάλλον εργασίας Ρυθμίσεις για να μεταβείτε στη διεπαφή Sound Settings (Ρυθμίσεις ήχου). Μπορείτε να ρυθμίσετε την ένταση ήχου, την Ισοστάθμιση και τον ήχο.

Ρυθμίσεις RDS / DAB *

Πατήστε [RDS / DAB] στο περιβάλλον ρυθμίσεων για να μεταβείτε στη διεπαφή RDS / DAB. Μπορείτε να ρυθμίσετε τις λειτουργίες που σχετίζονται με το RDS / DAB.

Ρυθμίσεις ώρας και ημερομηνίας

Πατήστε [Time] (Ωρα) στο περιβάλλον εργασίας Ρυθμίσεις για να μεταβείτε στη διεπαφή Ρυθμίσεις ώρας και ημερομηνίας για να ορίσετε την ημερομηνία και την ώρα.

Ρυθμίσεις Bluetooth

Αγγίξτε το [Bluetooth] στο περιβάλλον εργασίας Ρυθμίσεις για να μεταβείτε στο περιβάλλον ρυθμίσεων Bluetooth για

Σύστημα κλιματισμού και ηχοσύστημα

να ρυθμίσετε τη λειτουργία σύνδεσης Bluetooth. Για λεπτομέρειες, ανατρέξτε στην παράγραφο «Σύζευξη και σύνδεση Bluetooth» στην παρούσα ενότητα.

Ρυθμίσεις εμφάνισης

Πατήστε [Display] (Εμφάνιση) στο περιβάλλον εργασίας Ρυθμίσεις για να μεταβείτε στο περιβάλλον εμφάνισης ρυθμίσεων. Μπορείτε να ρυθμίσετε τη φωτεινότητα, τη λειτουργία οπίσθιου φωτισμού και ούτω καθεξής.

Ρυθμίσεις συστήματος

Πατήστε [System] (Σύστημα) στο περιβάλλον εργασίας Ρυθμίσεις για να μεταβείτε στη διεπαφή ρυθμίσεων συστήματος.

- Μπορείτε να δείτε το αρχείο βοήθειας, την έκδοση λογισμικού, την έκδοση υλικού και άλλες πληροφορίες του συστήματος.
- Αγγίξτε το [Start] (Έναρξη) για να μεταβείτε στο περιβάλλον επαναφοράς εργοστασιακών ρυθμίσεων, μπορείτε να επιλέξετε για να επαναφέρετε τον ήχο, τις λίστες ραδιοφώνου, Άλλα ή Όλα στις προεπιλεγμένες εργοστασιακές ρυθμίσεις, όπως απαιτείται. Μετά την επαναφορά των εργοστασιακών ρυθμίσεων, το κεντρικό πλαίσιο επαναφέρεται στις αρχικές του ρυθμίσεις και όλα τα δεδομένα στο σύστημα ενημέρωσης και ψυχαγωγίας θα διαγραφούν. Χρησιμοποιήστε με προσοχή.

Καθίσματα και μέσα συγκράτησης

108 Καθίσματα

113 Ζώνες ασφαλείας

124 Συμπληρωματικό σύστημα συγκράτησης
αερόσακου

133 Παιδικά καθίσματα

Καθίσματα και μέσα συγκράτησης

Καθίσματα

Επισκόπηση



Για να αποφύγετε τραυματισμούς λόγω απώλειας ελέγχου, ΜΗΝ ρυθμίζετε τα καθίσματα ενώ το αυτοκίνητο κινείται.

Μια ιδανική θέση του καθίσματος θα πρέπει να διασφαλίζει ότι η θέση οδήγησης είναι άνετη, κάτι που σας επιτρέπει να κρατάτε το τιμόνι με τα χέρια και τα πόδια σας ελαφρώς λυγισμένα και να ελέγχετε όλο τον εξοπλισμό. Βεβαιωθείτε ότι η θέση οδήγησης είναι άνετη και σας επιτρέπει να διατηρείτε τον πλήρη έλεγχο του οχήματος. Προσέξτε κατά τη ρύθμιση του ύψους των μπροστινών καθισμάτων - τα πόδια του πίσω συνοδηγού ενδέχεται να παγιδευτούν όταν το κάθισμα είναι χαμηλότερο.

Μην κλίνετε υπερβολικά την πλάτη του μπροστινού καθίσματος. Το βέλτιστο πλεονέκτημα λαμβάνεται από τη ζώνη ασφαλείας με τη γωνία της πλάτης σε περίπου 25 ° από την όρθια θέση (κάθετη). Τα καθίσματα οδηγού και συνοδηγού θα πρέπει να τοποθετούνται όσο το δυνατόν πιο πίσω. Ένα σωστά ρυθμισμένο κάθισμα βοηθά στη μείωση του κινδύνου τραυματισμού από την πολύ μικρή απόσταση από πυροδοτούμενο αερόσακο.

Στηρίγματα κεφαλής



Ρυθμίστε το ύψος του στηρίγματος κεφαλής έτσι ώστε το πάνω μέρος του να είναι ευθυγραμμισμένο με το πάνω μέρος της κεφαλής του επιβάτη. Αυτή η θέση μπορεί να μειώσει τον κίνδυνο τραυματισμών της κεφαλής και του αυχένα σε περίπτωση σύγκρουσης. ΜΗΝ ρυθμίζετε ή αφαιρείτε τα στηρίγματα κεφαλής ενώ το αυτοκίνητο κινείται.



ΜΗΝ αναρτάτε τίποτα σε οποιοδήποτε στήριγμα κεφαλής ή στη ράβδο συγκράτησης του στηρίγματος κεφαλής.

Το στήριγμα κεφαλής έχει σχεδιαστεί για να αποτρέπει την κίνηση της κεφαλής προς τα πίσω σε περίπτωση σύγκρουσης ή πέδησης έκτακτης ανάγκης, μειώνοντας έτσι τον κίνδυνο τραυματισμών στο κεφάλι και τον αυχένα.

Καθίσματα και μέσα συγκράτησης

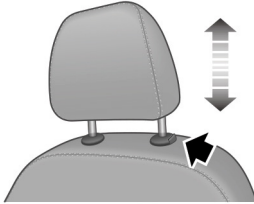

Όταν ρυθμίζετε ένα στήριγμα κεφαλής από τη χαμηλή στην υψηλή θέση, τραβήξτε το στήριγμα κεφαλής απευθείας προς τα πάνω και πιέστε το απαλά προς τα κάτω αφού φτάσει στην επιθυμητή θέση για να βεβαιωθείτε ότι ασφαλίζει στη θέση του. Για να αφαιρέσετε το στήριγμα κεφαλής, πατήστε και κρατήστε πατημένο το κουμπί του οδηγού (όπως υποδεικνύεται από το βέλος) στα αριστερά του προσκέφαλου, και στη συνέχεια τραβήξτε το προσκέφαλο προς τα πάνω για να το αφαιρέσετε.

Όταν ρυθμίζετε ένα στήριγμα κεφαλής από την υψηλή στη χαμηλή θέση, πατήστε το κουμπί του περιβλήματος οδηγού (όπως υποδεικνύεται από το βέλος) στα αριστερά του στηρίγματος κεφαλής και πιέστε το στήριγμα κεφαλής προς τα κάτω. Απελευθερώστε το κουμπί αφού φτάσει στην επιθυμητή θέση και πιέστε απαλά το στήριγμα κεφαλής προς τα κάτω για να βεβαιωθείτε ότι ασφαλίζει στη θέση του.

Μπροστινά καθίσματα

Χειροκίνητο κάθισμα

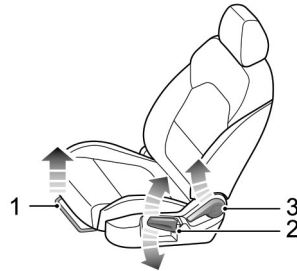

Καθίσματα και μέσα συγκράτησης

- Ρύθμιση προς τα εμπρός / προς τα πίσω
Ανασηκώστε τον μοχλό (1) κάτω από το μαξιλάρι του εδράνου καθίσματος, σύρετε το κάθισμα σε μια κατάλληλη θέση και απελευθερώστε τον μοχλό. Βεβαιωθείτε ότι το κάθισμα ασφαλίζει στη θέση του.
- Ρύθμιση ύψους εδράνου καθίσματος*
Σηκώστε επανειλημμένα τον μοχλό (2) για να ανυψώσετε το έδρανο του καθίσματος και ωθήστε τον μοχλό προς τα κάτω για να χαμηλώσετε το έδρανο του καθίσματος.
- Ρύθμιση πλάτης
Ανασηκώστε τον μοχλό (3) και προσαρμόστε την πλάτη μέχρι να μετακινηθεί σε μια ικανοποιητική θέση και κατεβάστε τον μοχλό.

Ηλεκτρικό κάθισμα *

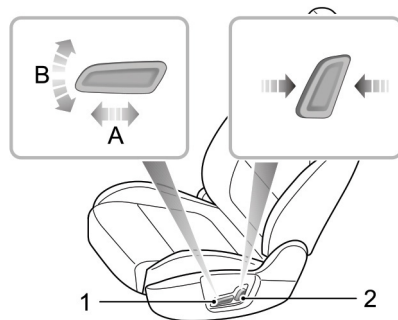

Καθίσματα και μέσα συγκράτησης

- Ρύθμιση προς τα εμπρός /προς τα πίσω
Ωθήστε τον διακόπτη (1) προς τα εμπρός ή προς τα πίσω (A) για να μετακινήσετε το κάθισμα προς τα εμπρός / προς τα πίσω.
- Ρύθμιση ύψους εδράνου καθίσματος
Τραβήξτε το διακόπτη (1) προς τα πάνω ή πιέστε προς τα κάτω (B) για να ανυψώσετε ή να κατεβάσετε το μαξιλάρι του καθίσματος.
- Ρύθμιση πλάτης
Μετακινήστε τον διακόπτη (2) προς τα εμπρός / προς τα πίσω για να ρυθμίσετε την πλάτη μέχρι να φτάσει στην επιθυμητή γωνία.

Πίσω καθίσματα



Για να αυξήσετε τον χώρο αποσκευών, η πλάτη του πίσω καθίσματος μπορεί να αναδιπλωθεί πλήρως προς τα εμπρός. Κατά την αναδίπλωση της πλάτης του καθίσματος, πρώτα χαμηλώστε πλήρως (ή αφαιρέστε) όλα τα στηρίγματα κεφαλής του πίσω καθίσματος και, στη συνέχεια, τραβήξτε προς τα πάνω τους ιμάντες ξεκλειδώματος της πλάτης και στις δύο πλευρές αντίστοιχα και αναδιπλώστε τα πίσω καθίσματα προς τα εμπρός.

Για να επαναφέρετε την πλάτη της πλάτης σε όρθια θέση, σηκώστε την πλάτη του πίσω καθίσματος. Όταν επιτευχθεί η επιθυμητή όρθια θέση, θα ακουστεί ήχος «κλικ». Βεβαιωθείτε ότι η πλάτη έχει ασφαλίσει στη θέση της.

Καθίσματα και μέσα συγκράτησης

Σημείωση: Όταν το στήριγμα κεφαλής του πίσω καθίσματος δεν είναι πλήρως χαμηλωμένο ή η πλάτη του μπροστινού καθίσματος είναι υπερβολικά κεκλιμένη, η αναδίπλωση του πίσω καθίσματος είναι πολύ πιθανό να προκαλέσει ζημιά στο πίσω μέρος του μπροστινού καθίσματος, στον μικρό χώρο αποθήκευσης ή τη συγκράτηση κεφαλής στο πίσω κάθισμα.

Σημείωση: Όταν επαναφέρετε την πλάτη του πίσω καθίσματος στην επιθυμητή θέση, βεβαιωθείτε ότι η πίσω ζώνη ασφαλείας δεν έχει παγιδευτεί.

Θερμαινόμενα μπροστινά καθίσματα*



Εάν το γυμνό δέρμα έρχεται σε επαφή με τα θερμαινόμενα καθίσματα για μεγάλο χρονικό διάστημα, μπορεί να προκληθεί έγκαυμα.

Το έδρανο του καθίσματος και η πλάτη των καθισμάτων είναι εξοπλισμένα με θερμαντικά στοιχεία. Αφού ρυθμίσετε το όχημα στη θέση READY, μεταβείτε στη διεπαφή ελέγχου κλιματισμού και πατήστε τον διακόπτη θέρμανσης του καθίσματος για να ελέγξετε τη λειτουργία θέρμανσης του αντίστοιχου καθίσματος.

Όταν πατάτε έναν διακόπτη θέρμανσης καθίσματος, το αντίστοιχο κάθισμα θερμαίνεται. Πατήστε ξανά τον διακόπτη για να σταματήσετε τη λειτουργία θέρμανσης. Όταν είναι ενερ-

γοποιημένη η λειτουργία θέρμανσης του καθίσματος, ανάβει το ενδεικτικό λειτουργίας του διακόπτη. Όταν η θερμοκρασία φτάσει τους 42 °C περίπου, η λειτουργία θέρμανσης απενεργοποιείται αυτόματα.

ΣΗΜΑΝΤΙΚΟ

- ΜΗΝ καλύπτετε τα θερμαινόμενα καθίσματα με κουβέρτες, μαξιλάρια ή άλλα αντικείμενα ή υλικά τύπου μόνωσης.
- Εάν η θερμοκρασία του καθίσματος έχει φτάσει στους 42 °C και συνεχίζει να θερμαίνεται κατά τη χρήση του συστήματος θέρμανσης του καθίσματος, απενεργοποιήστε τη θέρμανση του καθίσματος και επικοινωνήστε με ένα εξουσιοδοτημένο συνεργείο της MG.
- Η υπερβολική χρήση του θερμαινόμενου καθίσματος του οδηγού μπορεί να προκαλέσει υπνηλία και να επηρεάσει την ασφάλεια.

Ζώνες ασφαλείας



Είναι σημαντικό να έχουν συνδεθεί σωστά όλες οι ζώνες ασφαλείας. Πάντα να ελέγχετε ότι όλοι οι επιβάτες φορούν ζώνες ασφαλείας. ΜΗΝ μεταφέρετε επιβάτες που δεν μπορούν να φορούν ζώνες ασφαλείας σωστά. Σε περίπτωση εσφαλμένης χρήσης των ζωνών ασφαλείας, ενδέχεται να προκληθεί σοβαρός τραυματισμός ή ακόμα και θάνατος.



Οι αερόσακοι δεν μπορούν να αντικαταστήσουν τις ζώνες ασφαλείας. Οι αερόσακοι μπορούν να μόνο να παρέχουν πρόσθετη υποστήριξη όταν ενεργοποιηθούν και δεν θα ενεργοποιούνται οι αερόσακοι σε όλα τα τροχαία ατυχήματα. Είτε ενεργοποιηθούν είτε όχι οι αερόσακοι, οι ζώνες ασφαλείας μπορούν να μειώσουν τους κινδύνους σοβαρού τραυματισμού ή θανάτου σε ατυχήματα. Ως εκ τούτου, οι ζώνες ασφαλείας πρέπει να φοριούνται σωστά.



Μην απελευθερώνετε ΠΟΤΕ μια ζώνη ασφαλείας κατά την οδήγηση, σοβαρό τραυματισμό ή θάνατο σε περίπτωση ατυχήματος ή πέδησης έκτακτης ανάγκης.



Αυτό το όχημα είναι εξοπλισμένο με προειδοποιητική λυχνία ζώνης ασφαλείας για να σας υπενθυμίσει να εφαρμόσετε τη ζώνη ασφαλείας.

Κατά τη διάρκεια της οδήγησης, οι ζώνες ασφαλείας πρέπει να συνδέονται. Ο λόγος για αυτό είναι:

- Δεν μπορείτε ποτέ να προβλέψετε αν θα εμπλακείτε σε ένα ατύχημα σύγκρουσης και πόσο σοβαρό μπορεί να είναι.
- Σε πολλές περιπτώσεις ατυχημάτων σύγκρουσης, οι επιβάτες με ζώνες ασφαλείας σωστά στερεωμένες είναι καλά προστατευμένοι, ενώ οι επιβάτες με ζώνες ασφαλείας που δεν είναι συνδεδεμένες, υποφέρουν από σοβαρό τραυματισμό ή ακόμα και θάνατο.

Ως εκ τούτου, όλοι οι επιβάτες πρέπει να φορούν τις ζώνες ασφαλείας σωστά, ακόμη και κατά τη διάρκεια μικρών αποστάσεων.

Καθίσματα και μέσα συγκράτησης

Προστασία που παρέχεται από τις ζώνες ασφαλείας



Είναι εξίσου σημαντικό για τους επιβάτες στο πίσω κάθισμα να ασφαλίζουν σωστά τις ζώνες ασφαλείας τους. Διαφορετικά, οι επιβάτες με ζώνες ασφαλείας που δεν έχουν δεσμευτεί σωστά θα προωθούνται σε ατυχήματα και θα θέσουν σε κίνδυνο τον εαυτό τους, καθώς και τον οδηγό και άλλους επιβάτες.

Όταν το όχημα βρίσκεται σε κίνηση, η ταχύτητα κίνησης των επιβατών είναι ίδια με εκείνη του οχήματος.

Σε περίπτωση «μετωπικής σύγκρουσης» ή πέδησης έκτακτης ανάγκης, το όχημα μπορεί να σταματήσει, αλλά οι επιβάτες θα συνεχίσουν να κινούνται μέχρι να έρθουν σε επαφή με ένα σταθερό αντικείμενο. Αυτό το αντικείμενο μπορεί να είναι το τιμόνι, το ταμπλό, το παρμπρίζ ή τα μπροστινά καθίσματα.

Μια σωστά ασφαλισμένη ζώνη ασφαλείας θα εξαλείψει τον κίνδυνο τραυματισμού. Όταν η ζώνη ασφαλείας έχει συνδεθεί σωστά, θα ασφαλίσει αυτόματα σε ατυχήματα σύγκρουσης ή σε φρενάρισμα έκτακτης ανάγκης για να μειώσει την ταχύτητά σας μαζί με το όχημα, έτσι ώστε να αποφευχθεί η κίνηση εκτός ελέγχου που μπορεί να προκαλέσει σοβαρό τραυματισμό στον οδηγό και τους επιβάτες.



Καθίσματα και μέσα συγκράτησης

Εφαρμογή ζωνών ασφαλείας



Η λανθασμένη εφαρμογή των ζωνών ασφαλείας μπορεί να προκαλέσει τραυματισμό ή θάνατο σε περίπτωση ατυχήματος.



Οι ζώνες ασφαλείας έχουν σχεδιαστεί για ένα άτομο, ΜΗΝ μοιράζετε τις ζώνες ασφαλείας.



ΜΗΝ τυλίγεται τη ζώνη ασφαλείας όταν κρατάτε βρέφος ή παιδί στα χέρια σας.



Αφαιρέστε τυχόν βαριά παλτά ή ρούχα όταν φοράτε ζώνη ασφαλείας. Σε αντίθετη περίπτωση, η ζώνη ασφαλείας μπορεί να επηρεάσει την προστασία.



Οι ζώνες ασφαλείας δεν πρέπει να τυλίγονται γύρω από σκληρά ή αιχμηρά αντικείμενα, όπως στυλό, γυαλιά ή κλειδιά για να αποφευχθεί ο επιπλέον τραυματισμός των χρηστών.



Οι ζώνες ασφαλείας δεν μπορούν να λειτουργήσουν σωστά όταν τα καθίσματα έχουν υπερβολική κλίση. ΜΗΝ οδηγείτε όταν τα καθίσματα έχουν υπερβολική κλίση.

Οι ζώνες ασφαλείας που είναι τοποθετημένες στο όχημά σας είναι σχεδιασμένες για χρήση από ενήλικες. Αυτό το μέρος της βιβλιογραφίας αναφέρεται στη χρήση από ενήλικες.

Όλες οι ζώνες ασφαλείας είναι διαγώνιες ζώνες 3 σημείων.

Προκειμένου να διατηρηθεί η αποτελεσματική προστασία, οι επιβάτες πρέπει να καθίσουν με τον σωστό προσανατολισμό, τα πόδια να είναι τοποθετημένα στο δάπεδο μπροστά τους, με όρθιο σώμα (χωρίς υπερβολική κλίση) και τη ζώνη ασφαλείας σωστά συνδεδεμένη.

Καθίσματα και μέσα συγκράτησης

Ασφάλιση ζωνών ασφαλείας

Ακολουθήστε τις παρακάτω οδηγίες για να ασφαλίσετε σωστά τις ζώνες ασφαλείας.

- 1 Ρυθμίστε σωστά το κάθισμα.
- 2 Κρατήστε τη μεταλλική γλωττίδα, τραβήξτε σταθερά τη ζώνη ασφαλείας πάνω από τον ώμο και κατά μήκος του στέρνου. Βεβαιωθείτε ότι δεν υπάρχει συστροφή στη ζώνη.



- 3 Εισαγάγετε τη μεταλλική γλωττίδα στην πόρπη μέχρι να ακούσετε ήχο «κλικ», αυτό υποδεικνύει ότι η ζώνη ασφαλείας έχει ασφαλίσει.

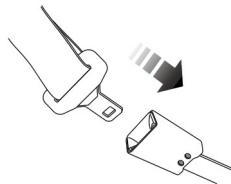

- 4 Απομακρύνετε οποιαδήποτε χαλαρότητα στη ζώνη τραβώντας προς τα πάνω το διαγώνιο τμήμα της ζώνης.
- 5 Για να απελευθερώσετε τη ζώνη ασφαλείας, πιάστε το κόκκινο κουμπί στην πόρπη. Η ζώνη ασφαλείας θα συμπτυχθεί αυτόματα στην αρχική της θέση.

Καθίσματα και μέσα συγκράτησης

ΣΗΜΑΝΤΙΚΟ

- Πάντα να διασφαλίζετε ότι η ζώνη ασφαλείας δεν θα παγιδευτεί στο κενό της πόρτας κατά το κλείσιμο της πόρτας. Θα προκληθεί ζημιά.
- Εάν τραβήξετε τη ζώνη ασφαλείας πολύ γρήγορα, ενδέχεται να «κλειδώσει». Σε αυτή την περίπτωση, αφήστε τη ζώνη ασφαλείας να συμπτυχθεί ελαφρά και, στη συνέχεια, τραβήξτε την αργά.
- Εάν είναι δύσκολο να τραβήξετε τη ζώνη ασφαλείας προς τα έξω, μπορεί να οφείλεται σε συνεστραμμένο ιμάντα. Αν συμβαίνει κάτι τέτοιο, τραβήξτε πλήρως προς τα έξω τη ζώνη ασφαλείας, αποκαταστήστε τη συστολή και αφήστε τη ζώνη ασφαλείας να συμπτυχθεί αργά.
- Όταν χρησιμοποιείτε τις πίσω ζώνες ασφαλείας, βεβαιωθείτε ότι έχουν συμπτυχθεί πλήρως στη σωστή θέση για να αποφευχθεί η εμπλοκή στις ασφάλειες των πίσω καθισμάτων. Ακόμη και αν η ζώνη ασφαλείας δεν έχει εξομαλυνθεί πλήρως, εξακολουθεί να απαιτείται η εφαρμογή της κατά την οδήγηση, αλλά το συνεστραμμένο τμήμα της ζώνης ασφαλείας δεν πρέπει να έρχεται σε επαφή με τον επιβάτη. Όταν συμβαίνει κάτι τέτοιο, επισκεφθείτε ένα εξουσιοδοτημένο συνεργείο της MG για επισκευή.

Σωστή δρομολόγηση των ζωνών ασφαλείας



Βεβαιωθείτε ότι η ζώνη ασφαλείας είναι σωστά τοποθετημένη στο σώμα. ΠΟΤΕ μην τη δρομολογείτε στον αυχένα ή την κοιλιά. Ποτέ μην περάσετε τη ζώνη ασφαλείας πίσω από την πλάτη ή κάτω από τα χέρια.

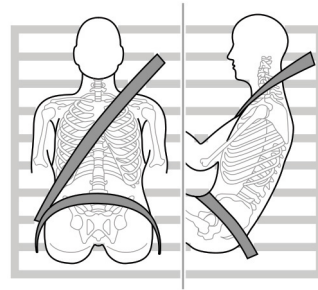

Όταν φοράτε ζώνες ασφαλείας, το τμήμα της ζώνης μέσης πρέπει να είναι όσο το δυνατόν χαμηλότερα στους μηρούς. ΠΟΤΕ μην δρομολογείτε τη ζώνη στην περιοχή της κοιλιάς. Σε περίπτωση σύγκρουσης, η ζώνη μέσης μπορεί να ασκήσει δύναμη στους γοφούς και να μειώσει την πιθανότητα ολίσθησης

Καθίσματα και μέσα συγκράτησης

κάτω από τη ζώνη μέσης. Εάν γλιστρήσετε κάτω από τη ζώνη μέσης, η ζώνη θα ασκήσει δύναμη στην κοιλιά σας, πράγμα που μπορεί να προκαλέσει σοβαρούς ή θανατηφόρους τραυματισμούς. Το διαγώνιο τμήμα του ιμάντα θα πρέπει να διασχίζει το μέσο του ώμου και του θώρακα. Σε περίπτωση πέδησης έκτακτης ανάγκης ή σύγκρουσης, το διαγώνιο τμήμα του ιμάντα θα ασφαλίσει. ΠΟΤΕ μην τοποθετείτε μια ζώνη ασφαλείας κατά μήκος του λαιμού σας, εγκάρσια στο σώμα, κάτω από τα χέρια σας ή πίσω από την πλάτη σας.

Για να διασφαλίσετε ότι οι ζώνες ασφαλείας παρέχουν πάντα μέγιστη προστασία, βεβαιωθείτε ότι η ζώνη είναι επίπεδη και δεν είναι χαλαρή και έρχεται σε επαφή με το σώμα.

Χρήση ζωνών ασφαλείας κατά τη διάρκεια της εγκυμοσύνης

Η χρήση των ζωνών ασφαλείας που έχουν τοποθετηθεί σωστά θα παρέχει προστασία τόσο για τη μητέρα όσο και για το αγέννητο παιδί σε περίπτωση σύγκρουσης ή πέδησης έκτακτης ανάγκης.



Το διαγώνιο τμήμα της ζώνης ασφαλείας θα πρέπει να διέρχεται από το στέρνο όπως είναι φυσιολογικό, το τμήμα μέσης του ιμάντα θα πρέπει να περάσει κάτω από την κοιλιά, χαμηλά και να συγκρατεί σταθερά τα οστά του ισχίου. ΠΟΤΕ μην τοποθετείτε τη ζώνη πάνω στην ή πάνω από την κοιλιά.

Συμβουλευτείτε τον γιατρό σας για περισσότερες πληροφορίες.

Ζώνες ασφαλείας και αναπηρίες

Αποτελεί νομική απαίτηση όλοι οι επιβάτες να φορούν ζώνες ασφαλείας, συμπεριλαμβανομένων των ατόμων με αναπηρία.

Ανάλογα με την αναπηρία, συμβουλευτείτε τον γιατρό σας για περισσότερες πληροφορίες.

Καθίσματα και μέσα συγκράτησης

Παιδιά και ζώνες ασφαλείας



Πρέπει να λαμβάνονται κατάλληλα μέτρα προστασίας για τα παιδιά κατά την οδήγηση.

Για λόγους ασφαλείας, τα παιδιά πρέπει να ταξιδεύουν σε ένα παιδικό κάθισμα που είναι τοποθετημένο στο πίσω κάθισμα.

Βρέφη



Πρέπει να χρησιμοποιούνται μόνο συνιστώμενα παιδικά καθίσματα κατάλληλα για την ηλικία, το ύψος και το βάρος του παιδιού.



Μην μεταφέρετε ΠΟΤΕ ένα παιδί ή ένα βρέφος με τα χέρια σας κατά την οδήγηση. Όταν προκύψουν ατυχήματα σύγκρουσης, το βάρος του παιδιού θα παράξει τόσο μεγάλη δύναμη που δεν θα είστε σε θέση να κρατήσετε το παιδί. Το παιδί θα εκτοξευτεί προς τα εμπρός και θα υποστεί σοβαρό τραυματισμό ή ακόμα και θάνατο.

Οι ζώνες ασφαλείας που είναι τοποθετημένες στο όχημά σας είναι σχεδιασμένες για ενήλικες, δεν είναι κατάλληλες για παιδιά. Σε περίπτωση ατυχήματος ή σύγκρουσης τα παιδιά δεν είναι ασφαλή, μπορεί να προκληθεί θάνατος ή σοβαρός τραυματισμός.

Τα βρέφη ΠΡΕΠΕΙ να χρησιμοποιούν κατάλληλη συσκευή συγκράτησης παιδιών. Κατά την επιλογή του σωστού καθίσματος, συμβουλευτείτε τους οδηγούς κατασκευαστών παιδικών καθισμάτων. Ακολουθήστε τις οδηγίες του κατασκευαστή κατά την εγκατάσταση. Ανατρέξτε στην παράγραφο «Παιδικά καθίσματα» σε αυτό το κεφάλαιο για περισσότερες λεπτομέρειες.

Παιδιά μεγαλύτερης ηλικίας



Μην μοιράζετε ΠΟΤΕ μια ζώνη ασφαλείας μεταξύ των παιδιών. Σε περίπτωση ατυχήματος ή σύγκρουσης, τα παιδιά δεν είναι ασφαλή. Μπορεί να προκληθεί θάνατος ή σοβαρός τραυματισμός.



Καθίσματα και μέσα συγκράτησης

Καθώς τα παιδιά μεγαλώνουν και μεγαλώνουν, θα φτάσει στο στάδιο όταν δεν απαιτούνται παιδικά καθίσματα. Σε αυτό το σημείο, απαιτείται η χρήση της ζώνης ασφαλείας του οχήματος. Βεβαιωθείτε ότι η ζώνη ασφαλείας είναι σωστά τοποθετημένη στο σώμα του παιδιού.

Κατά τη σύνδεση μιας ζώνης ασφαλείας σε ένα παιδί ελέγχετε πάντα τη σωστή τοποθέτηση. Ρυθμίστε το ύψος της ζώνης ασφαλείας για να διασφαλίσετε ότι η ζώνη ώμου διατηρείται μακριά από το πρόσωπο και το λαιμό του παιδιού. Τοποθετήστε τη ζώνη μέσης στους γοφούς όσο το δυνατόν χαμηλότερα και σφίξτε επαρκώς. Η σωστή τοποθέτηση σημαίνει ότι οι ζώνες ασφαλείας μπορούν να μεταφέρουν περάσουν την εφαρμοζόμενη δύναμη στο ισχυρότερο μέρος του σώματος του παιδιού σε ατυχήματα.

Εάν η ζώνη ώμου είναι πολύ κοντά στο πρόσωπο ή το λαιμό του παιδιού, μπορεί να είναι απαραίτητο να χρησιμοποιήσετε ένα παιδικό μαξιλάρι ενίσχυσης (να βεβαιώνετε πάντα ότι πληροί τους σχετικούς νόμους ή πρότυπα.

Προεντατήρες ζώνης ασφαλείας



Οι προεντατήρες της ζώνης ασφαλείας θα ενεργοποιηθούν μόνο μία φορά και στη συνέχεια ΠΡΕΠΕΙ ΝΑ ΑΝΤΙΚΑΤΑΣΤΑΘΟΥΝ. Η μη αντικατάσταση των προεντατήρων θα μειώσει την αποτελεσματικότητα του συστήματος συγκράτησης του οχήματος.



Εάν οι προεντατήρες ενεργοποιηθούν, οι ζώνες ασφαλείας θα εξακολουθούν να λειτουργούν ως συγκράτηση και πρέπει να φοριούνται σε περίπτωση που το όχημα παραμείνει σε κίνηση. Οι προεντατήρες της ζώνης ασφαλείας πρέπει να αντικαθίστανται το συντομότερο δυνατόν από εξουσιοδοτημένο συνεργείο της MG.

Το όχημα είναι εξοπλισμένο με προεντατήρες ζώνης ασφαλείας. Αυτοί είναι σχεδιασμένοι για τη σύσφιξη των ζωνών ασφαλείας και την εργασία σε συνδυασμό με τους αερόσακους σε περίπτωση σοβαρής σύγκρουσης. Έχουν σχεδιαστεί να συμπύσσουν τη ζώνη ασφαλείας και να «ασφαλίζουν» τον επιβάτη στο κάθισμα.

Η προειδοποιητική λυχνία του αερόσακου στον πίνακα οργάνων θα ειδοποιήσει τον οδηγό για τυχόν δυσλειτουργία των προεντατήρων της ζώνης ασφαλείας. (ανατρέξτε στην ενότητα «Προειδοποιητικά φώτα και ενδείξεις» στο κεφάλαιο «Όργανα και χειριστήρια»).

Οι προεντατήρες της ζώνης ασφαλείας μπορούν να ενεργοποιηθούν μόνο μία φορά. Μετά την ενεργοποίηση, πρέπει να αντικατασταθούν. Αυτό μπορεί επίσης να περιλαμβάνει αντικατάσταση άλλων εξαρτημάτων του SRS. Ανατρέξτε στην ενότητα «Αντικατάσταση εξαρτημάτων συστήματος αερόσακου».

Καθίσματα και μέσα συγκράτησης

ΣΗΜΑΝΤΙΚΟ

- Οι προεντατήρες της ζώνης ασφαλείας δεν θα ενεργοποιηθούν από μικρές συγκρούσεις.
- Η αφαίρεση ή η αντικατάσταση ενός προεντατήρα πρέπει να πραγματοποιείται από ειδικευμένους τεχνικούς εκπαιδευμένους από τον κατασκευαστή.
- 10 έτη από την αρχική ημερομηνία εγγραφής (ή ημερομηνία εγκατάστασης ενός προεντατήρα ζώνης ασφαλείας), ορισμένα εξαρτήματα θα πρέπει να αντικατασταθούν. Η κατάλληλη σελίδα των αρχείων σέρβις πρέπει να υπογραφεί και να σφραγιστεί μόλις ολοκληρωθεί η εργασία.

Έλεγχοι ζωνών ασφαλείας, συντήρηση και αντικατάσταση

Έλεγχοι ζωνών ασφαλείας



Οι σκισμένες, φθαρμένες ή ρικνωμένες ζώνες ασφαλείας ενδέχεται να μην λειτουργούν σωστά σε περίπτωση σύγκρουσης, εάν υπάρχουν ενδείξεις ζημιάς, αντικαταστήστε αμέσως τη ζώνη.



Πάντα να βεβαιώνετε ότι το κόκκινο κουμπί απελευθέρωσης στην πόρπη της ζώνης ασφαλείας είναι στραμμένο προς τα πάνω για να εξασφαλίσετε την εύκολη απελευθέρωση σε περίπτωση έκτακτης ανάγκης.

Ακολουθήστε τις παρακάτω οδηγίες ανά τακτά διαστήματα για τον έλεγχο της προειδοποιητικής λυχνίας της ζώνης ασφαλείας, της μεταλλικής γλωττίδας της ζώνης ασφαλείας, του συσπειρωτήρα και της συσκευής στερέωσης:

- Εισαγάγετε τη μεταλλική γλωττίδα της ζώνης ασφαλείας στην αντίστοιχη πόρπη και τραβήξτε γρήγορα τη ζώνη ασφαλείας της πόρπης για να ελέγξετε ότι η ασφάλεια της ζώνης ασφαλίσει.
- Κρατήστε τη μεταλλική γλωττίδα και τραβήξτε γρήγορα τη ζώνη ασφαλείας προς τα εμπρός για να βεβαιωθείτε

Καθίσματα και μέσα συγκράτησης

ότι ο τροχός της ζώνης ασφαλείας κλειδώνει αυτόματα, αποτρέποντας την επέκταση του ιμάντα.

- Αφαιρέστε πλήρως τη ζώνη ασφαλείας και εξετάστε ορατά για συστροφές, ρίκνωση, διαχωρισμούς ή φθαρμένες περιοχές.
- Αφαιρέστε πλήρως τη ζώνη ασφαλείας και αφήστε την να επιστρέψει αργά για να διασφαλίσετε τη συνεχή και πλήρη ομαλή λειτουργία.
- Ελέγξτε οπτικά τη ζώνη ασφαλείας για εξαρτήματα που λείπουν ή έχουν σπάσει.
- Βεβαιωθείτε ότι το σύστημα προειδοποίησης ζωνών ασφαλείας είναι πλήρως λειτουργικό. Εάν η ζώνη ασφαλείας αποτύχει σε οποιαδήποτε από τις παραπάνω δοκιμές ή επιθεωρήσεις, επικοινωνήστε αμέσως με ένα εξουσιοδοτημένο συνεργείο της MG για επισκευές.

Συντήρηση ζωνών ασφαλείας



ΜΗΝ επιχειρήσετε να αφαιρέσετε, να εγκαταστήσετε, να τροποποιήσετε, να αποσυναρμολογήσετε ή να απορρίψετε τις ζώνες ασφαλείας. Ζητήστε την εκτέλεση των απαραίτητων επισκευών από Εξουσιοδοτημένο συνεργείο της MG. Ο ακατάλληλος χειρισμός μπορεί να οδηγήσει σε εσφαλμένη λειτουργία.



Βεβαιωθείτε ότι δεν τοποθετούνται ξένα ή αιχμηρά αντικείμενα στους μηχανισμούς της ζώνης ασφαλείας. ΜΗΝ επιτρέπεται η μόλυνση της πόρπης της ζώνης ασφαλείας από υγρά. Κάτι τέτοιο μπορεί να επηρεάσει την σύνδεση της πόρπης.

Οι ζώνες ασφαλείας πρέπει να καθαρίζονται μόνο με ζεστό σαπουνόνερο. ΜΗΝ χρησιμοποιείτε διαλύτες για να καθαρίσετε τη ζώνη ασφαλείας. ΜΗΝ επιχειρήσετε να καθαρίσετε με λευκαντικό ή να βάψετε τη ζώνη ασφαλείας, κάτι τέτοιο μπορεί να αποδυναμώσει τη ζώνη ασφαλείας. Μετά τον καθαρισμό, σκουπίστε με ένα πανί και αφήστε να στεγνώσει. ΜΗΝ αφήνετε τη ζώνη ασφαλείας να συμπτυχθεί πλήρως πριν στεγνώσει. Κρατήστε τις ζώνες ασφαλείας καθαρές και στεγνές.

Εάν υπάρχουν ρυπαντές που έχουν συσσωρευτεί στον συσπειρωτήρα, η σύμπτυξη της ζώνης ασφαλείας θα είναι αργή. Χρησιμοποιήστε ένα καθαρό και στεγνό πανί για να αφαιρέσετε τυχόν ρύπους.

Αντικατάσταση ζωνών ασφαλείας



Τα ατυχήματα με σύγκρουση μπορεί να προκαλέσουν βλάβη στο σύστημα της ζώνης ασφαλείας. Το σύστημα ζωνών ασφαλείας ενδέχεται να μην μπορεί να προστατεύσει τους χρήστες μετά από ζημιά που μπορεί να οδηγήσει σε σοβαρό τραυματισμό ή ακόμη και θάνατο. Μετά από ένα ατύχημα, οι ζώνες ασφαλείας πρέπει να ελέγχονται και να αντικαθίστανται όπως απαιτείται αμέσως.

Οι ζώνες ασφαλείας δεν πρέπει να απαιτούν αλλαγή μετά από μικρές συγκρούσεις. Ωστόσο, ορισμένα άλλα μέρη του συστήματος ζωνών ασφαλείας μπορεί να απαιτήσουν προσοχή. Συμβουλευτείτε ένα Εξουσιοδοτημένο συνεργείο της MG για συμβουλές.

Καθίσματα και μέσα συγκράτησης

Συμπληρωματικό σύστημα συγκράτησης αερόσακου

Επισκόπηση



Ο αερόσακος SRS παρέχει ΠΡΟΣΘΕΤΗ προστασία μόνο σε σοβαρή μετωπική σύγκρουση, δεν αντικαθιστά την ανάγκη ή απαίτηση για τη χρήση ζώνης ασφαλείας.



Οι αερόσακοι μαζί με τις ζώνες ασφαλείας παρέχουν τη βέλτιστη προστασία για τους ενήλικες, αλλά αυτό δεν ισχύει για τα βρέφη. Τα συστήματα ζώνης ασφαλείας και αερόσακων στο όχημα δεν έχουν σχεδιαστεί για την προστασία βρεφών. Η προστασία που απαιτείται για τα βρέφη πρέπει να παρέχεται από παιδικά καθίσματα.

Το συμπληρωματικό σύστημα συγκράτησης αερόσακου αποτελείται γενικά από:

- Μπροστινοί αερόσακοι (τοποθετημένοι στο κέντρο του τιμονιού και του ταμπλό πάνω από το ντουλαπάκι του συνοδηγού)
- Πλευρικοί αερόσακοι καθίσματος (τοποθετημένοι στην εξωτερική πλευρά του πλαισίου καθίσματος)

- Αερόσακοι προστασίας πλαγιομετωπικής σύγκρουσης (τοποθετημένοι πίσω από την επένδυση οροφής)
- Μονάδα ελέγχου αερόσακου

Λάβετε υπόψη ότι αυτό εξαρτάται από το μοντέλο και το επίπεδο εξοπλισμού.

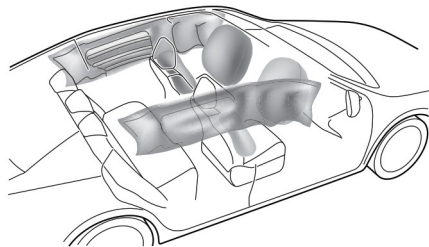

Καθίσματα και μέσα συγκράτησης

Στην αντίστοιχη θέση όπου είναι τοποθετημένοι αερόσακοι, υπάρχει ένα προειδοποιητικό σήμα που αναφέρει «AIRBAG».

Προειδοποιητική λυχνία αερόσακων



Η προειδοποιητική λυχνία του αερόσακου βρίσκεται στον πίνακα οργάνων. Εάν αυτή η λυχνία δεν σβήσει ή δεν ανάβει κατά την οδήγηση, υποδεικνύεται ότι υπάρχει βλάβη στο SRS ή στη ζώνη ασφαλείας. Αναζητήστε ένα Εξουσιοδοτημένο συνεργείο της MG το συντομότερο δυνατό. Ένα σφάλμα SRS ή σφάλμα ζώνης ασφαλείας μπορεί να σημαίνει ότι τα εξαρτήματα δεν μπορούν να ενεργοποιηθούν σε περίπτωση ατυχήματος.

Ανάπτυξη αερόσακου



Οι επιβάτες των μπροστινών καθισμάτων δεν πρέπει να βάζουν τα πόδια, τα γόνατα ή οποιοδήποτε άλλο μέρος του σώματος σε επαφή ή σε κοντινή απόσταση με ένα μπροστινό αερόσακο.



Για να ελαχιστοποιηθεί ο κίνδυνος τραυματισμού από αερόσακους, οι ζώνες ασφαλείας θα πρέπει να φοριούνται σωστά ανά πάσα στιγμή. Επιπλέον, τόσο ο οδηγός όσο και ο συνοδηγός πρέπει να ρυθμίσουν το κάθισμά τους ώστε να παρέχουν επαρκή απόσταση από τους μπροστινούς αερόσακους. Εάν υπάρχουν πλευρικοί αερόσακοι / αερόσακοι προστασίας πλαγιομετωπικής σύγκρουσης, ο οδηγός και ο συνοδηγός θα πρέπει να κάθονται έτσι ώστε το επάνω μέρος του σώματος να βρίσκεται σε επαρκή απόσταση από τις πλευρές του οχήματος. Αυτό θα διασφαλίσει τη μέγιστη προστασία όταν πυροδοτούνται οι πλευρικοί αερόσακοι / αερόσακοι προστασίας πλαγιομετωπικής σύγκρουσης.

Καθίσματα και μέσα συγκράτησης



Όταν ενεργοποιούνται αερόσακοι, τα παιδιά χωρίς κατάλληλη προστασία μπορεί να υποστούν σοβαρό τραυματισμό ή ακόμα και θάνατο. ΜΗΝ μεταφέρετε παιδιά στα χέρια ή στα γόνατα κατά τη διάρκεια του ταξιδιού. Τα παιδιά πρέπει να φορούν ζώνες ασφαλείας κατάλληλες για την ηλικία τους. ΜΗΝ γέρνετε έξω από τα παράθυρα.



Ένας πυροδοτούμενος αερόσακος μπορεί να προκαλέσει εκδορές στο πρόσωπο και άλλους τραυματισμούς εάν ο επιβάτης είναι πολύ κοντά στον αερόσακο κατά τη στιγμή της ανάπτυξής του.



ΜΗΝ τοποθετήσετε ή τοποθετείτε αντικείμενα πάνω ή δίπλα στους αερόσακους. Αυτό μπορεί να επηρεάσει τη διαδρομή του αερόσακου ή να προκαλέσει εκτόξευση αντικειμένων που μπορεί να οδηγήσει σε τραυματισμό ή σοβαρή βλάβη σε περίπτωση ενεργοποίησης του αερόσακου.



Μετά την ενεργοποίηση, τα εξαρτήματα του αερόσακου θερμαίνονται υπερβολικά. ΜΗΝ αγγίζετε τυχόν εξαρτήματα που σχετίζονται με τον αερόσακο. Μπορεί να προκληθούν εγκαύματα ή σοβαρός τραυματισμός.



ΜΗΝ χτυπάτε τη θέση όπου βρίσκονται οι αερόσακοι ή τα σχετικά εξαρτήματα, έτσι ώστε να αποφεύγεται η τυχαία ενεργοποίηση του αερόσακου που μπορεί να προκαλέσει σοβαρό τραυματισμό ή ακόμα και θάνατο.

Σε περίπτωση σύγκρουσης, η μονάδα ελέγχου του αερόσακου παρακολουθεί τον ρυθμό επιβράδυνσης ή επιτάχυνσης που προκαλείται από τη σύγκρουση, για να προσδιορίσει εάν θα πρέπει να ενεργοποιηθούν οι αερόσακοι. Η ενεργοποίηση του αερόσακου είναι σχεδόν άμεση και συμβαίνει με σημαντική δύναμη, συνοδευόμενη από έντονο θόρυβο.

Υπό την προϋπόθεση ότι οι επιβάτες των μπροστινών καθισμάτων είναι σωστά καθισμένοι και με ζώνες ασφαλείας σωστά τοποθετημένες, οι αερόσακοι θα παρέχουν πρόσθετη προστασία στο στέρνο και τις περιοχές του προσώπου σε περίπτωση που το αυτοκίνητο εμπλακεί σε σοβαρή μετωπική σύγκρουση.

Οι πλευρικοί αερόσακοι και οι αερόσακοι προστασίας από πλαγιομετωπική σύγκρουση έχουν σχεδιαστεί για να προσφέρουν πρόσθετη προστασία στην πλευρά του σώματος προς την κατεύθυνση της σύγκρουσης, σε περίπτωση σοβαρής πλευρικής σύγκρουσης.

Καθίσματα και μέσα συγκράτησης

ΣΗΜΑΝΤΙΚΟ

- Οι αερόσακοι δεν μπορούν να προστατεύσουν τα κάτω μέρη του σώματος των επιβατών.
- Οι αερόσακοι δεν έχουν σχεδιαστεί για οπίσθια σύγκρουση, μικρές μετωπικές ή πλευρικές συγκρούσεις ή αν το όχημα ανατραπεί, ούτε θα λειτουργήσουν ως αποτέλεσμα έντονης πέδησης.
- Η ενεργοποίηση και σύμπτυξη των μετωπικών και πλευρικών αερόσακων γίνεται πολύ γρήγορα και δεν προστατεύει από τις συνέπειες δευτερογενών συγκρούσεων που μπορεί να προκύψουν.
- Όταν πυροδοτείται ένας αερόσακος, απελευθερώνεται μια λεπτή σκόνη. Αυτό δεν αποτελεί ένδειξη δυσλειτουργίας. Ωστόσο, η σκόνη μπορεί να προκαλέσει ερεθισμό στο δέρμα και πρέπει να ξεπλυθεί από τα μάτια και τυχόν κοψίματα ή εκδορές του δέρματος.
- Μετά την πλήρωση, οι μπροστινοί και οι πλευρικοί αερόσακοι ξεφουσκώνουν αμέσως. Αυτό παρέχει ένα σταδιακό εφέ απόσβεσης για τον επιβάτη και εξασφαλίζει επίσης ότι το μπροστινό οπτικό πεδίο του οδηγού δεν εμποδίζεται.

Μπροστινοί αερόσακοι



ΜΗΝ τοποθετείτε ΠΟΤΕ παιδικό κάθισμα στραμμένο προς τα πίσω σε κάθισμα που προστατεύεται με ΕΝΕΡΓΟ ΑΕΡΟΣΑΚΟ στο μπροστινό του τμήμα, καθώς ενδέχεται να προκληθεί ΣΟΒΑΡΟΣ ή ΘΑΝΑ-ΣΙΜΟΣ τραυματισμός στο ΠΑΙΔΙ. Ανατρέξτε στην ενότητα «Απενεργοποίηση του αερόσακου συνοδηγού».



Οι επιβάτες των μπροστινών καθισμάτων δεν πρέπει να βάζουν τα πόδια, τα γόνατα ή οποιοδήποτε άλλο μέρος του σώματος σε επαφή ή σε κοντινή απόσταση με ένα μπροστινό αερόσακο.



Σε ακραίες περιπτώσεις, η οδήγηση σε πολύ ανώμαλες επιφάνειες μπορεί να προκαλέσει την ενεργοποίηση του αερόσακου. Προσέξτε ιδιαίτερα όταν οδηγείτε σε ανώμαλους δρόμους.

Οι αερόσακοι έχουν σχεδιαστεί για να ενεργοποιηθούν κατά τη διάρκεια σοβαρών συγκρούσεων, οι ακόλουθες συνθήκες μπορεί να προκαλέσουν την ενεργοποίηση του αερόσακου.

- Μετωπική σύγκρουση με ακινητοποιημένα ή μη παραμορφώσιμα στερεά αντικείμενα σε υψηλή ταχύτητα.
- Συνθήκες που μπορεί να προκαλέσουν σοβαρή βλάβη στο αμάξωμα, όπως σύγκρουση με πεζοδρόμια, άκρες δρόμου, βαθιά ρέματα ή λακκούβες.

Καθίσματα και μέσα συγκράτησης

Πλευρικοί αερόσακοι καθίσματος



Η κατασκευή και το υλικό του καθίσματος είναι κρίσιμα για τη σωστή λειτουργία των πλευρικών αερόσακων. Ως εκ τούτου, ΜΗΝ τοποθετείτε καλύμματα καθισμάτων που μπορεί να επηρεάσουν την ενεργοποίηση του πλευρικού αερόσακου.

Σε περίπτωση σοβαρής πλευρικής σύγκρουσης, ο σχετικός πλευρικός αερόσακος θα ενεργοποιηθεί (μόνο η πλευρά που επηρεάζεται).

- Ο αερόσακος θα ενεργοποιηθεί σε περίπτωση που η πλευρά του οχήματος συγκρουστεί με ένα συμπαγές αντικείμενο ή άλλο όχημα.

Αερόσακοι προστασίας πλαγιομετωπικής σύγκρουσης

Σε περίπτωση σοβαρής πλευρικής σύγκρουσης, ο σχετικός πλευρικός αερόσακος κουρτίνα θα ενεργοποιηθεί (μόνο η πλευρά που επηρεάζεται).

- Ο πλευρικός αερόσακος - κουρτίνα οροφής θα ενεργοποιηθεί σε περίπτωση που η πλευρά του οχήματος συγκρουστεί με ένα συμπαγές αντικείμενο ή άλλο όχημα.

Συνθήκες στις οποίες δεν θα ενεργοποιηθούν οι αερόσακοι

Η ενεργοποίηση των αερόσακων δεν εξαρτάται από την ταχύτητα του οχήματος, αλλά από το αντικείμενο που το όχημα χτυπά, τη γωνία κρούσης και το ρυθμό με τον οποίο το αυτοκίνητο αλλάζει ταχύτητα ως αποτέλεσμα μιας σύγκρουσης. Όταν η δύναμη της σύγκρουσης απορροφάται ή διασκορπίζεται στο αμάξωμα του οχήματος, οι αερόσακοι ενδέχεται να μην ενεργοποιηθούν. ωστόσο, οι αερόσακοι μπορεί μερικές φορές να ενεργοποιηθούν ανάλογα με την κατάσταση σύγκρουσης. Ως εκ τούτου, η ενεργοποίηση των αερόσακων δεν αξιολογείται βάσει της σοβαρότητας των ζημιών του οχήματος.

Μπροστινοί αερόσακοι

Υπό ορισμένες συνθήκες, οι μπροστινοί αερόσακοι δεν μπορούν να ενεργοποιηθούν. Ορισμένα παραδείγματα παρατίθενται παρακάτω:

- Το σημείο πρόσκρουσης δεν είναι κεντρικό στο μπροστινό μέρος του οχήματος.
- Η σύγκρουση δεν έχει επαρκή δύναμη (σύγκρουση με αντικείμενο που δεν είναι συμπαγές, όπως στύλος φωτισμού ή κεντρικό στηθαίο).
- Η περιοχή σύγκρουσης είναι υψηλή (σύγκρουση με την

Καθίσματα και μέσα συγκράτησης

- πόρτα του χώρου αποσκευών ενός φορτηγού).
- Συγκρούσεις στο πίσω μέρος ή στην πλευρά του οχήματος.
- Ανατροπή του οχήματος.
- Μετωπική σύγκρουση υπό γωνία με προστατευτικές μπάρες.

Πλευρικοί αερόσακοι καθισμάτων και αερόσακοι προστασίας

από πλαγιομετωπική σύγκρουση

Υπό ορισμένες συνθήκες, οι πλευρικοί αερόσακοι του καθίσματος και οι αερόσακοι προστασίας από πλαγιομετωπική σύγκρουση δεν μπορούν να ενεργοποιηθούν. Ορισμένα παραδείγματα παρατίθενται παρακάτω:

- Πλευρικές συγκρούσεις σε ορισμένες γωνίες.
- Ελαφρές πλευρικές συγκρούσεις, όπως με μοτοσικλέτα.
- Συγκρούσεις που δεν είναι κεντρικές στην πλευρά του οχήματος, είτε πολύ μακριά προς τον μπροστινό χώρο ή τον χώρο φόρτωσης.
- Ανατροπή του οχήματος.
- Μετωπική σύγκρουση υπό γωνία με προστατευτικές μπάρες.
- Η σύγκρουση υπό γωνία δεν έχει επαρκή δύναμη (σύγκρουση με αντικείμενο που δεν είναι συμπαγές, όπως στύλος φωτισμού ή κεντρικό στηθαίο).

- Η σύγκρουση δεν έχει επαρκή ισχύ (με άλλο όχημα, σταθερό ή κινούμενο).
- Η σύγκρουση προκύπτει στο πίσω μέρος του οχήματος.

Απενεργοποίηση του αερόσακου συνοδηγού



Ο αερόσακος συνοδηγού πρέπει να απενεργοποιηθεί μόνο όταν το παιδικό κάθισμα είναι στραμμένο προς τα πίσω.



Όταν ένας ενήλικας κάθεται στο κάθισμα του συνοδηγού, βεβαιωθείτε ότι ο αερόσακος είναι ενεργοποιημένος.

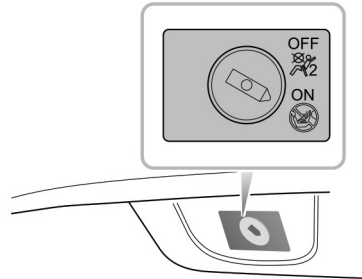

Καθίσματα και μέσα συγκράτησης

Ο διακόπτης απενεργοποίησης αερόσακου συνοδηγού βρίσκεται στο εσωτερικό του ντουλαπιού, τοποθετήστε το κλειδί και γυρίστε τον διακόπτη στη θέση ενεργοποίησης ή απενεργοποίησης για να ενεργοποιήσετε ή να απενεργοποιήσετε τον αερόσακο συνοδηγού.



Η λυχνία κατάστασης του αερόσακου συνοδηγού βρίσκεται στο συγκρότημα του εσωτερικού φωτισμού οροφής. Το σχήμα του συγκροτήματος φωτισμού διαφέρει ανάλογα με τη διαμόρφωση του οχήματος.

Όταν ο διακόπτης γυρίσει στη θέση OFF, ανάβει η ενδεικτική λυχνία OFF (βρίσκεται στον πίνακα ενδείξεων PAB στο συγκρότημα της λυχνίας), αυτό υποδεικνύει ότι ο αερόσακος συνοδηγού είναι απενεργοποιημένος.

Όταν ο διακόπτης στραφεί στη θέση ON, ανάβει η ενδεικτική λυχνία ON (στον πίνακα ενδείξεων PAB στο συγκρότημα φωτισμού), αυτό υποδεικνύει ότι ο αερόσακος του συνοδηγού είναι ενεργοποιημένος.

Καθίσματα και μέσα συγκράτησης

Σέρβις και αντικατάσταση αερόσακων

Πληροφορίες σέρβις



MHN εγκαθιστάτε ή τροποποιείτε τον αερόσακο. Οποιαδήποτε αλλαγή στη δομή του οχήματος ή στην καλωδίωση του συστήματος αερόσακου απαγορεύεται αυστηρά.



Απαγορεύονται οι αλλαγές στη δομή του οχήματος. Αυτό μπορεί να επηρεάσει την κανονική λειτουργία του SRS.



MHN αφήνετε αυτές τις περιοχές να πλημμυρίσουν με υγρό και MHN χρησιμοποιείτε βενζίνη, απορρυπαντικό, κρέμα επίπλων ή στιλβωτικά.



Εάν το νερό μολύνει ή εισχωρήσει στο SRS, αυτό μπορεί να προκαλέσει ζημιά και να επηρεάσει την ανάπτυξη του αερόσακου. Σε αυτή την περίπτωση, επικοινωνήστε αμέσως με ένα εξουσιοδοτημένο συνεργείο της MG.

Εάν η προειδοποιητική λυχνία του αερόσακου δεν ανάψει, παραμένει αναμμένη ή εάν υπάρχει ζημιά στο μπροστινό μέτρος ή στο πλάι του οχήματος ή εάν τα καλύμματα του αερόσακου εμφανίζουν ενδείξεις ζημιάς, επικοινωνήστε αμέσως με ένα εξουσιοδοτημένο συνεργείο της MG.

ΣΗΜΑΝΤΙΚΟ

- Η αφαίρεση ή η αντικατάσταση μιας μονάδας αερόσακου πρέπει να πραγματοποιείται από εξουσιοδοτημένο συνεργείο της MG.
- 10 έτη από την αρχική ημερομηνία εγγραφής (ή ημερομηνία εγκατάστασης ενός αερόσακου αντικατάστασης), ορισμένα εξαρτήματα θα πρέπει να αντικατασταθούν από εξουσιοδοτημένο συνεργείο της MG. Η κατάλληλη σελίδα του χαρτοφυλακίου σέρβις πρέπει να υπογραφεί και να σφραγιστεί μόλις ολοκληρωθεί η εργασία.

Αντικατάσταση εξαρτημάτων συστήματος αερόσακου



Ακόμη και αν ο αερόσακος δεν ενεργοποιηθεί, οι συγκρούσεις μπορεί να προκαλέσουν ζημιά στο SRS στο όχημα. Οι αερόσακοι ενδέχεται να μην λειτουργούν σωστά μετά από ζημιά και δεν μπορούν να προστατεύσουν εσάς και τους άλλους επιβάτες όταν παρουσιαστεί μια δεύτερη σύγκρουση, η οποία μπορεί να προκαλέσει σοβαρό τραυματισμό ή ακόμα και θάνατο. Για να διασφαλίσετε ότι το SRS μπορεί να λειτουργήσει σωστά μετά τη σύγκρουση, μεταβείτε σε ένα εξουσιοδοτημένο συνεργείο της MG για να ελέγξετε τους αερόσακους και να επισκευάσετε όπως απαιτείται.

Καθίσματα και μέσα συγκράτησης

Οι αερόσακοι έχουν σχεδιαστεί για χρήση μόνο μία φορά. Μόλις ενεργοποιηθεί ο αερόσακος, πρέπει να αντικαταστήσετε τα εξαρτήματα του SRS. Μεταβείτε σε ένα εξουσιοδοτημένο συνεργείο της MG για αντικατάσταση.

Απόρριψη αερόσακων

Όταν το όχημα διατεθεί προς πώληση, βεβαιωθείτε ότι ο νέος ιδιοκτήτης γνωρίζει ότι το όχημα είναι εξοπλισμένο με αερόσακους και γνωρίζει την ημερομηνία αντικατάστασης εξαρτημάτων του SRS.

Εάν το όχημα απορριφθεί, οι μη ανεπτυγμένοι αερόσακοι μπορεί να ενέχουν κίνδυνο, συνεπώς, πριν από την απόρριψη, πρέπει να αναπτυχθούν με ασφάλεια σε συγκεκριμένο περιβάλλον από επαγγελματία εξουσιοδοτημένου συνεργείου της MG.

Παιδικά καθίσματα

Σημαντικές οδηγίες ασφάλειας σχετικά με τη χρήση παιδικών καθισμάτων

Συνιστάται τα παιδιά κάτω των 12 ετών να κάθονται στο πίσω κάθισμα του οχήματος, σε ένα παιδικό κάθισμα ανάλογο με το βάρος και το μέγεθος των παιδιών. Τα βρέφη ηλικίας κάτω των 2 ετών θα πρέπει να συγκρατούνται με ένα σύστημα συγκράτησης παιδιών.

Συνιστάται σε αυτό το όχημα να τοποθετείται ένα παιδικό κάθισμα που συμμορφώνεται με το πρότυπο ECE-R44 ή ECE-R129. Ελέγξτε τις σημάνσεις στο παιδικό κάθισμα.

Υπάρχουν διάφορα συστήματα παιδικών καθισμάτων διαθέσιμα για διαφορετικούς τύπους και προδιαγραφές. Για βέλτιστη προστασία, συνιστάται να επιλέγετε συστήματα συγκράτησης κατάλληλα για την ηλικία και το βάρος του παιδιού.

Είναι σημαντικό να συμμορφώνεστε με τις οδηγίες εγκατάστασης που παρέχονται από τον κατασκευαστή παιδικών καθισμάτων και το παιδικό κάθισμα να είναι σωστά ασφαλισμένο στο όχημα. Η μη τήρηση αυτών των οδηγιών ενδέχεται να προκαλέσει θάνατο ή σοβαρό τραυματισμό του παιδιού σε περίπτωση αιφνίδιας στάσης ή ατυχήματος.

- Όλοι οι επιβάτες, συμπεριλαμβανομένων των παιδιών,

πρέπει να φορούν ζώνες ασφαλείας ή να χρησιμοποιούν κατάλληλο παιδικό κάθισμα.

- Η MG συνιστά ιδιαίτερα τα παιδιά ηλικίας κάτω των 12 ετών ή ύψους κάτω των 1,5 μέτρων να χρησιμοποιούν το κατάλληλο παιδικό κάθισμα τοποθετημένο στο πίσω κάθισμα.
- Μόνο ένα παιδί μπορεί να μεταφερθεί σε κάθε παιδικό κάθισμα.
- Μην τοποθετείτε το παιδί στο πόδια ή στα χέρια σας όταν κάθεστε σε οποιοδήποτε κάθισμα.
- Βεβαιωθείτε ότι το κάθισμα είναι κλειδωμένο στη θέση του κατά την τοποθέτηση παιδικού καθίσματος ή συγκράτησης.
- Σε περίπτωση τοποθέτησης ενός παιδικού καθίσματος στραμμένο προς τα πίσω, στο πίσω κάθισμα, το αντίστοιχο μπροστινό κάθισμα πρέπει να ρυθμιστεί προς τα εμπρός. Εάν τοποθετήσετε ένα παιδικό κάθισμα στραμμένο προς τα εμπρός στο μπροστινό κάθισμα, ίσως χρειαστεί να αφαιρέσετε το προσκέφαλο.
- Ποτέ μην αφήνετε το παιδί να στέκεται ή να γονατίζει στο κάθισμα κατά την οδήγηση.
- Πάντα να βεβαιώνετε ότι το παιδί κάθεται σωστά στο παιδικό κάθισμα.
- Οι τρόποι με τους οποίους χρησιμοποιούνται οι ζώνες

Καθίσματα και μέσα συγκράτησης

ασφαλείας έχουν μεγάλη επιρροή στη μέγιστη προστασία που προσφέρει η ζώνη ασφαλείας. Πρέπει να συμμορφώσετε με τις οδηγίες του κατασκευαστή παιδικών καθισμάτων σχετικά με τη σωστή χρήση των ζωνών ασφαλείας. Εάν οι ζώνες ασφαλείας δεν έχουν ασφαλίσει σωστά, ένα δευτερεύον ατύχημα μπορεί επίσης να οδηγήσει σε τραυματισμό.

- Τα παιδικά καθίσματα που δεν έχουν τοποθετηθεί σωστά μπορεί να μετακινηθούν και να τραυματίσουν άλλους επιβάτες σε περίπτωση ατυχήματος ή πέδησης έκτακτης ανάγκης. Ως εκ τούτου, ακόμη και αν δεν υπάρχει βρέφος ή παιδί στο παιδικό κάθισμα, αυτό πρέπει να τοποθετείται σωστά και με ασφάλεια στο όχημα.

Προειδοποιήσεις και οδηγίες σχετικά με τη χρήση του παιδικού καθίσματος στο κάθισμα του συνοδηγού



ΜΗΝ τοποθετείτε ΠΟΤΕ παιδικό κάθισμα στραμμένο προς τα πίσω σε κάθισμα που προστατεύεται με ΕΝΕΡΓΟ ΑΕΡΟΣΑΚΟ στο μπροστινό του τμήμα, καθώς ενδέχεται να προκληθεί ΣΟΒΑΡΟΣ ή ΘΑΝΑΤΙΜΟΣ τραυματισμός στο ΠΑΙΔΙ.



Σε περιπτώσεις όπου υπάρχει ανάγκη τοποθέτησης ενός παιδικού καθίσματος στο πίσω μέρος του καθίσματος, χρησιμοποιήστε το κλειδί για να απενεργοποιήσετε τη λειτουργία του μετωπικού αερόσακου συνοδηγού ή να προκληθεί σοβαρός τραυματισμός.



Μόλις το παιδικό κάθισμα αφαιρεθεί από το κάθισμα του συνοδηγού, χρησιμοποιήστε το κλειδί για να ενεργοποιήσετε ξανά τον αερόσακο συνοδηγού.



Κατά την τοποθέτηση ενός παιδικού καθίσματος στο μπροστινό κάθισμα του συνοδηγού, μετακινήστε το κάθισμα του συνοδηγού όσο το δυνατόν πιο μακριά.



Χρησιμοποιήστε ένα παιδικό κάθισμα ανά παιδί.

Καθίσματα και μέσα συγκράτησης

Μελετήστε την ετικέτα προειδοποίησης ασφαλείας στο αλεξήλιο. Όπου είναι δυνατόν, τοποθετείτε πάντα τα παιδικά καθίσματα στο πίσω κάθισμα. Εάν είναι απαραίτητο να τοποθετήσετε παιδικό κάθισμα στο μπροστινό κάθισμα, τηρήστε τις παραπάνω προειδοποιήσεις.

Ασφάλεια για παιδιά και πλευρικοί αερόσακοι



Τα παιδιά δεν πρέπει να επιτρέπονται σε περιοχές όπου μπορεί να ενεργοποιηθούν αερόσακοι, υπάρχει κίνδυνος σοβαρού τραυματισμού.



Πρέπει να χρησιμοποιούνται μόνο συνιστώμενα παιδικά καθίσματα κατάλληλα για την ηλικία, το ύψος και το βάρος του παιδιού.



ΜΗΝ τοποθετείτε αντικείμενα σε περιοχές όπου μπορεί να ενεργοποιηθούν αερόσακοι, υπάρχει κίνδυνος σοβαρού τραυματισμού.

Σε περίπτωση πλευρικής σύγκρουσης, οι πλευρικοί αερόσακοι μπορούν να παρέχουν καλύτερη προστασία για τον συνοδηγό. Ωστόσο, όταν ενεργοποιηθεί ο αερόσακος παράγεται μια πολύ ισχυρή δύναμη εκτόνωσης, εάν η θέση του καθίσματος του συνοδηγού δεν είναι σωστή, οι αερόσακοι ή τα αντικείμενα στην περιοχή ενεργοποίησης του πλευρικού αερόσακου μπορεί να προκαλέσουν τραυματισμό.

Όταν χρησιμοποιείται το σωστό παιδικό κάθισμα για να ασφαλίσει το παιδί σωστά στο πίσω κάθισμα και η θέση καθίσματος του παιδιού είναι σωστή, υπάρχει αρκετός χώρος μεταξύ του παιδιού και της περιοχής ενεργοποίησης του πλευρικού αερόσακου, ώστε ο αερόσακος να ενεργοποιηθεί χωρίς κανένα εμπόδιο και να παρέχει βέλτιστη προστασία.

Καθίσματα και μέσα συγκράτησης

Ομάδες παιδικών καθισμάτων

Ασφάλιση με τη χρήση διαγώνιων ζωνών μέσης 3 σημείων



ΜΗΝ τοποθετείτε το παιδικό κάθισμα στραμμένο προς τα πίσω στο κάθισμα του συνοδηγού. Αυτό μπορεί να προκαλέσει σοβαρό τραυματισμό ή ακόμα και θάνατο.

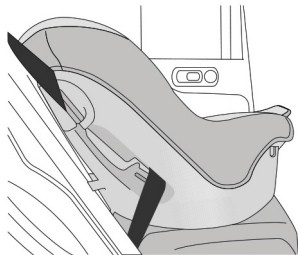

Συνιστάται τα παιδιά να βρίσκονται πάντα στο πίσω μέρος του οχήματος σε ένα παιδικό κάθισμα ή σύστημα συγκράτησης και να στερεώνονται με διαγώνιες ζώνες ασφαλείας 3 σημείων.

Παιδικά καθίσματα τύπου ISOFIX



Οι αγκυρώσεις ISOFIX στο πίσω κάθισμα έχουν σχεδιαστεί για χρήση μόνο με συστήματα ISOFIX.



Οι διατάξεις αγκύρωσης παιδικού καθίσματος είναι σχεδιασμένες ώστε να αντέχουν μόνο τα φορτία που ασκούνται από σωστά τοποθετημένα παιδικά καθίσματα. Σε καμία περίπτωση δεν θα πρέπει να χρησιμοποιούνται για ζώνες ασφαλείας ενηλίκων, συστήματα πρόσδεσης ή για την τοποθέτηση άλλων αντικειμένων ή εξοπλισμού στο όχημα.

Σημείωση: Κατά την εγκατάσταση και τη χρήση παιδικού καθίσματος, ακολουθείτε πάντα τις οδηγίες του κατασκευαστή.

Σημείωση: Τα πίσω καθίσματα που είναι τοποθετημένα σε αυτό το όχημα διαθέτουν διεπαφή ISOFIX (όπως υποδεικνύεται από το βέλος στην παρακάτω εικόνα). Είναι σχεδιασμένα για σύνδεση με παιδικό κάθισμα ISOFIX.

Καθίσματα και μέσα συγκράτησης



- 1 Στερεώστε παιδικά καθίσματα ISOFIX εγκεκριμένα για το όχημα στους βραχίονες στήριξης.
- 2 Όταν χρησιμοποιείτε βάσεις στερέωσης ISOFIX για την τοποθέτηση των καθισμάτων, μπορούν να χρησιμοποιηθούν γενικά εγκεκριμένα συστήματα παιδικών καθισμάτων ISOFIX.

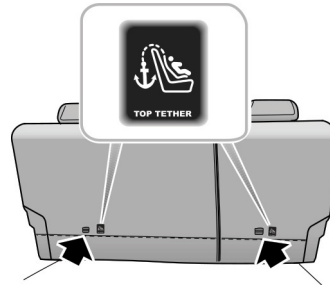

- 3 Για να στερεώσετε τον ιμάντα πρόσδεσης στο άνω μέρος του παιδικού καθίσματος, περάστε τον ιμάντα πρόσδεσης κάτω από το στήριγμα κεφαλής και προσαρμόστε τον στο άγκιστρο αγκύρωσης προσέχοντας να μην συστρέψετε τον ιμάντα. Εάν δεν χρησιμοποιείτε κάτω άγκιστρα ISOFIX, χρησιμοποιώντας τη ζώνη ασφαλείας, ολοκληρώστε την εγκατάσταση σύμφωνα με τις οδηγίες του κατασκευαστή παιδικών καθισμάτων.

Σημείωση: Κατά τη χρήση βάσης εδράνου καθίσματος, πρέπει να χρησιμοποιούνται γενικά εγκεκριμένα συστήματα συγκράτησης παιδιών.

Καθίσματα και μέσα συγκράτησης

- 4 Μετά την εγκατάσταση, εφαρμόστε κατάλληλη δύναμη για να διασφαλίσετε ότι το σύστημα συγκράτησης είναι ασφαλισμένο.

Καθίσματα και μέσα συγκράτησης

Εγκεκριμένες θέσεις παιδικών καθισμάτων

Συνιστάται σε αυτό το όχημα να τοποθετείται ένα παιδικό κάθισμα που συμμορφώνεται με το πρότυπο ECE-R44 ή ECE-R129. Ελέγξτε τις σημάνσεις στο παιδικό κάθισμα.

Εγκεκριμένες θέσεις παιδικών καθισμάτων (για παιδικά καθίσματα χωρίς ISOFIX)

Ομάδα βάρους	Στάση σώματος στο κάθισμα			
	Θέση συνοδηγού		Πίσω εξωτερικά	Πίσω μέσο
	Με διακόπτη απενεργοποίησης αερόσακου συνοδηγού			
	Αερόσακος ON	Αερόσακος OFF		
Ομάδα 0 (λιγότερο από 10 kg)	X	U	U	U
Ομάδα 0+ (λιγότερο από 13 kg)	X	U	U	U
Ομάδα I (9 ~ 18 kg)	X	U	U	U
Ομάδα II (15 ~ 25 kg)	X	U	U	U
Ομάδα III (22 ~ 36 kg)	X	U	U	U

Σημείωση: Περιγραφή των γραμμάτων στον πίνακα:

U = Κατάλληλο για γενικά συστήματα συγκράτησης παιδιών που έχουν εγκριθεί για την ομάδα αυτή.

X = Η θέση του καθίσματος δεν είναι κατάλληλη για συστήματα συγκράτησης παιδιών σε αυτή την ομάδα βάρους.

Καθίσματα και μέσα συγκράτησης

Εγκριμένες θέσεις παιδικών καθισμάτων (για παιδικά καθίσματα ISOFIX)

Στάση σώματος στο κάθισμα		Κατηγορίες μαζικών ομάδων			
		Ομάδα 0	Ομάδα 0+	Ομάδα I	
		Στραμμένο προς τα πίσω		Στραμμένο προς τα εμπρός	Στραμμένο προς τα πίσω
		Έως 29 lbs (13 kg)		20-40 lbs(9 ~ 18 kg)	
Θέση συνοδηγού Κάθισμα	Κατηγορία μεγέθους	Μη εξοπλισμένο με ISOFIX			
	Τύπος καθίσματος				
Πίσω εξωτερικό κάθισμα ISOFIX	Κατηγορία μεγέθους	C,D,E ¹	A,B, B ¹	C,D ¹	
	Τύπος καθίσματος	IL ²	IL ² , IUF ³	IL ²	
Πίσω κεντρικό κάθισμα	Κατηγορία μεγέθους	Μη εξοπλισμένο με ISOFIX			
	Τύπος καθίσματος				

Σημείωση: IL Κατάλληλο για συγκεκριμένα παιδικά καθίσματα ISOFIX της ημι-γενικής κατηγορίας. Ανατρέξτε στους καταλόγους συστάσεων των προμηθευτών των συστημάτων παιδικών καθισμάτων.

Καθίσματα και μέσα συγκράτησης

IUF Κατάλληλο για παιδικά καθίσματα ISOFIX στραμμένα προς τα εμπρός, εγκεκριμένο για χρήση σε αυτή την ομάδα γενικής κατηγορίας και μεγέθους ISOFIX.

1. Η κατηγορία μεγέθους ISOFIX για συστήματα ημι-γενικών παιδικών καθισμάτων και γενικών καθισμάτων, ορίζεται από τα κεφαλαία γράμματα A ~ G. Αυτά τα γράμματα αναγνώρισης εμφανίζονται στο παιδικό κάθισμα ISOFIX.
2. Κατά τη στιγμή της δημοσίευσης, η συνιστώμενη ασφάλεια ISOFIX για βρέφη της ομάδας 0+ είναι Britax Romer Baby Safe.
3. Κατά τη στιγμή της δημοσίευσης, τα συνιστώμενα παιδικά καθίσματα ISOFIX της Ομάδας I είναι τα Britax Romer Duo.

Σημείωση: Κατά τη στιγμή της δημοσίευσης, τα συνιστώμενα παιδικά καθίσματα ISOFIX της ομάδας II-III είναι τα KidFix II XP SICT.

Πίνακας παιδικών καθισμάτων μεγέθους I

Ο πίνακας παρέχει μια σύσταση για το ποια παιδικά καθίσματα μεγέθους I ταιριάζουν σε ποια σημεία και για ποιο μέγεθος παιδιού. Το παιδικό κάθισμα πρέπει να έχει εγκριθεί σύμφωνα με τον κανονισμό UN Reg R129.

Τύπος παιδικού καθίσματος	Θέση συνοδηγού	Πίσω εξωτερικό κάθισμα	Πίσω κεντρικό κάθισμα
Παιδικά καθίσματα μεγέθους I	X	I-U	X

Σημείωση: I-U Κατάλληλο για χρήση με παιδικά καθίσματα στραμμένα προς τα μπροστά και προς τα πίσω με μέγεθος I.

X Δεν είναι κατάλληλο για χρήση με συστήματα συγκράτησης μεγέθους I.

Καθίσματα και μέσα συγκράτησης

Παιδικό κάθισμα Ομάδας 0/0 +



Όταν είναι ενεργοποιημένος ο αερόσακος του συνοδηγού, ποτέ μην τοποθετείτε ένα παιδικό κάθισμα στραμμένο προς τα πίσω στο κάθισμα του συνοδηγού, μπορεί να προκληθεί σοβαρός τραυματισμός.

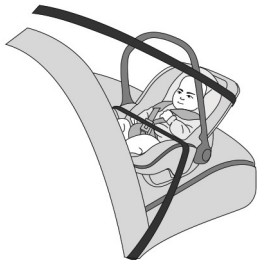

Τα παιδικά καθίσματα που μπορούν να ρυθμιστούν σε εξαπλωμένη θέση είναι τα πλέον κατάλληλα για βρέφη που είναι μικρότερα από 10 kg (συνήθως για άτομα ηλικίας μικρότερης των 9 μηνών) ή για παιδιά που είναι μικρότερα από 13 kg (συνήθως για παιδιά ηλικίας κάτω των 24 μηνών).

Παιδικό κάθισμα ομάδας I



Όταν είναι ενεργοποιημένος ο αερόσακος του συνοδηγού, ποτέ μην τοποθετείτε ένα παιδικό κάθισμα στραμμένο προς τα πίσω στο κάθισμα του συνοδηγού, μπορεί να προκληθεί σοβαρός τραυματισμός.



Τα παιδικά καθίσματα με όψη προς τα πίσω / προς τα εμπρός είναι πιο κατάλληλα για βρέφη των οποίων το βάρος είναι 9 ~ 18 kg (συνήθως για άτομα ηλικίας άνω των 9 μηνών και ηλικίας μικρότερης των 4 ετών).

Καθίσματα και μέσα συγκράτησης

Παιδικό κάθισμα Ομάδας II



Το διαγώνιο τμήμα της ζώνης ασφαλείας πρέπει να διέρχεται από τον ώμο και το πάνω μέρος του σώματος, μακριά από τον λαιμό. Το τμήμα μέσης της ζώνης πρέπει να διέρχεται από τους γοφούς, μακριά από την κοιλιακή χώρα.



Ο συνδυασμός παιδικού καθίσματος και διαγώνιας ζώνης ασφαλείας 3 σημείων είναι πιο κατάλληλος για παιδιά με βάρος 15 ~ 25 kg (συνήθως για άτομα ηλικίας άνω των 3 ετών και μικρότερα από 7 ετών).

Παιδικό κάθισμα Ομάδας III



Το διαγώνιο τμήμα της ζώνης ασφαλείας πρέπει να διέρχεται από τον ώμο και το πάνω μέρος του σώματος, μακριά από τον λαιμό. Το τμήμα μέσης της ζώνης πρέπει να διέρχεται από τους γοφούς, μακριά από την κοιλιακή χώρα.



Ο συνδυασμός παιδικού καθίσματος και διαγώνιας ζώνης ασφαλείας μέσης 3 σημείων του οχήματος είναι πιο κατάλληλος για παιδιά με βάρος 22 ~ 36 kg και ύψος μικρότερο από 1,5 m (συνήθως για άτομα ηλικίας 7 ετών ή μεγαλύτερα από 7 ετών).

Εκκίνηση και οδήγηση

- 146 Κλειδιά
- 151 Κλείδωμα παιδικής προστασίας
- 152 Σύστημα συναγερμού
- 158 Εκκίνηση και διακοπή κινητήρα
- 166 Οικονομική και περιβαλλοντική οδήγηση
- 169 Καταλυτικός μετατροπέας και φίλτρο σωματιδίων
- 171 Σύστημα καυσίμου
- 173 Αυτόματο κιβώτιο 6 σχέσεων *
- 180 Μηχανικό κιβώτιο ταχυτήτων*
- 183 Σύστημα πέδησης
- 195 Αυτοματοποιημένο σύστημα Stop / Start - Έξυπνο σύστημα εξοικονόμησης καυσίμου
- 200 Σύστημα ελέγχου ευστάθειας και σύστημα ελέγχου πρόσφυσης
- 202 Σύστημα ελέγχου πορείας
- 205 Σύστημα ενεργού περιορισμού ταχύτητας (ASL)
- 208 Σύστημα υποβοήθησης στάθμευσης
- 211 Πίσω σύστημα υποβοήθησης οδηγού *
- 217 Σύστημα παρακολούθησης πίεσης ελαστικών (TPMS)
- 219 Μεταφορά φορτίου

Εκκίνηση και οδήγηση

Κλειδιά

Επισκόπηση



Διατηρήστε το εφεδρικό κλειδί σε ασφαλές μέρος - όχι στο όχημα!



Συνιστάται τα εφεδρικά κλειδιά να μην διατηρούνται στο ίδιο μπρελόκ κλειδιών, καθώς αυτό μπορεί να προκαλέσει παρεμβολές και να αποτρέψει τη σωστή αναγνώριση του κλειδιού και ως εκ τούτου να αποτρέψει την εκκίνηση του κινητήρα.



Το κλειδί περιέχει ευαίσθητα ηλεκτρονικά εξαρτήματα και πρέπει να προστατεύεται από κρούσεις και βλάβες στο νερό, υψηλή θερμοκρασία και υγρασία, άμεσο ηλιακό φως και τις επιδράσεις διαλυτών, κεριών και λειαντικών καθαριστικών.

Διατίθενται διαφορετικά κιτ κλειδιών ανάλογα με τις διαμορφώσεις του οχήματος. Ένα κιτ περιλαμβάνει δύο έξυπνα κλειδιά. και το άλλο κιτ περιλαμβάνει δύο κλειδιά τηλεχειρισμού. Μπορούν να ανοίξουν όλες τις κλειδαριές.

Τα κλειδιά που σας παρέχονται έχουν προγραμματιστεί για το σύστημα ασφαλείας του οχήματός σας. Κάθε κλειδί που δεν

έχει προγραμματιστεί στο όχημά σας δεν μπορεί να εκκινήσει τον κινητήρα.

Το κλειδί λειτουργεί μόνο εντός συγκεκριμένης εμβέλειας. Η εμβέλεια λειτουργίας του επηρεάζεται μερικές φορές από τις βασικές συνθήκες της μπαταρίας, τους φυσικούς και γεωγραφικούς παράγοντες. Για λόγους ασφαλείας, αφού κλειδώσετε το όχημά σας με το κλειδί, ελέγξτε ξανά εάν το όχημα είναι κλειδωμένο.

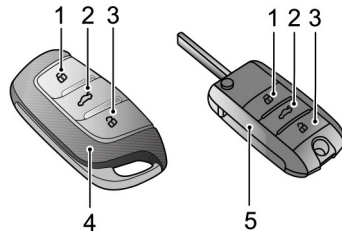

- 1 Κουμπί κλειδώματος
- 2 Κουμπί απασφάλισης πόρτας χώρου αποσκευών
- 3 Κουμπί ξεκλειδώματος
- 4 Έξυπνο κλειδί
- 5 Κλειδί τηλεχειρισμού

Εκκίνηση και οδήγηση

Σε περίπτωση απώλειας / κλοπής του κλειδιού σας, μπορείτε να λάβετε μια αντικατάσταση από ένα εξουσιοδοτημένο συνεργείο της MG. Μπορείτε να απενεργοποιήσετε το κλειδί που χάθηκε/ κλάπηκε. Εάν βρεθεί το κλειδί που έχει χαθεί, ένα εξουσιοδοτημένο συνεργείο της MG μπορεί να το ενεργοποιήσει ξανά.

Σημείωση: Κάθε κλειδί που έχει κατασκευαστεί ανεξάρτητα από το δίκτυο εξουσιοδοτημένων συνεργείων της MG μπορεί να μην επιτρέψει την εκκίνηση του κινητήρα και μπορεί να επηρεάσει την ασφάλεια του αυτοκινήτου σας. Για τη λήψη κατάλληλου ανταλλακτικού κλειδιού, συνιστάται να συμβουλευτείτε το Εξουσιοδοτημένο συνεργείο της MG.

Σημείωση: Το νέο κλειδί δεν μπορεί να σας διατεθεί άμεσα επειδή απαιτεί προγραμματισμό στο όχημα από εξουσιοδοτημένο συνεργείο της MG.

Σημείωση: Κατά τη λειτουργία του οχήματός σας με το έξυπνο κλειδί, αποφύγετε την τοποθέτηση κοντά στις συσκευές με ισχυρές παρεμβολές ραδιοφώνου (όπως φορητοί υπολογιστές και άλλα ηλεκτρονικά προϊόντα), ενδέχεται να επηρεαστεί η κανονική λειτουργία του κλειδιού.

Αντικατάσταση της μπαταρίας

Χρησιμοποιήστε τον οδηγό εικόνων για να αντικαταστήσετε την μπαταρία του κλειδιού, εάν παρουσιαστεί κάποιο από τις ακόλουθες συνθήκες:

- Η εμβέλεια λειτουργιών κλειδώματος / ξεκλειδώματος του κλειδιού είναι μειωμένη.
- Η προειδοποιητική λυχνία ακινητοποίησης του κινητήρα στον πίνακα οργάνων αναβοσβήνει (ανατρέξτε στην ενότητα «Προειδοποιητικά φώτα και ενδείξεις» στην ενότητα «Όργανα και χειριστήρια»).

Έξυπνο κλειδί *

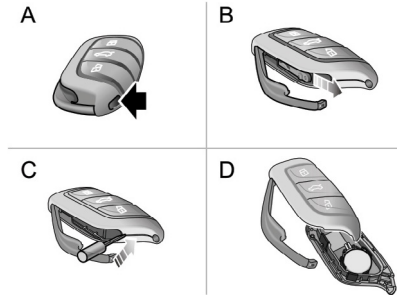

Εκκίνηση και οδήγηση

- 1 Πατήστε το κουμπί (A) στο έξυπνο κλειδί για να εξαγάγετε τη διακοσμητική επένδυση.
- 2 Αφαιρέστε το εφεδρικό μηχανικό κλειδί (B) προς την κατεύθυνση βέλους.
- 3 Χρησιμοποιήστε ένα κατάλληλο εργαλείο με επίπεδη λεπίδα, εισαγάγετε το εργαλείο στο πλάι του κλειδιού (C), ανασηκώστε προσεκτικά το κάλυμμα της μπαταρίας και διαχωρίστε το πάνω και το κάτω περίβλημα (D).
- 4 Αφαιρέστε την μπαταρία από την υποδοχή.
- 5 Τοποθετήστε τη νέα μπαταρία στην υποδοχή και βεβαιωθείτε ότι είναι σε πλήρη επαφή με την υποδοχή.

Σημείωση: Βεβαιωθείτε ότι η πολικότητα της μπαταρίας είναι σωστή (η πλευρά «+» είναι στραμμένη προς τα κάτω).

Σημείωση: Συνιστάται η χρήση μιας μπαταρίας CR2032.

- 6 Επανατοποθετήστε το κάλυμμα και πιέστε καλά, διασφαλίζοντας ότι το διάκενο γύρω από το κάλυμμα είναι ομοιόμορφο.
- 7 Επανατοποθετήστε το μηχανικό κλειδί και κλείστε τη διακοσμητική επένδυση.
- 8 Εκκινήστε τον κινητήρα για να συγχρονίσετε το κλειδί με το αυτοκίνητο.

Κλειδί τηλεχειρισμού *

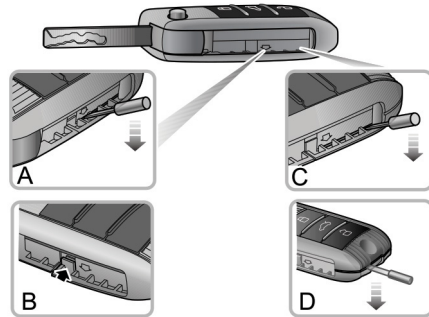

Εκκίνηση και οδήγηση

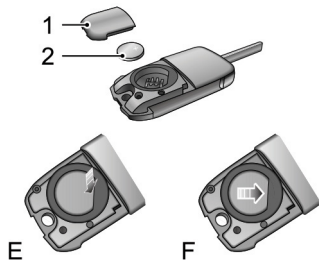

- 1 Αναπτύξτε το κλειδί τηλεχειρισμού.
- 2 Με ένα εργαλείο με επίπεδη λεπίδα, εισαγάγετε το κάτω από το σημάδι βέλους στο πλάι του κλειδιού (A), και ανασηκώστε το κάλυμμα της μπαταρίας προσεκτικά μέχρι να διαχωριστούν οι ακίδες ασφάλισης (B).
- 3 Στη συνέχεια, εισαγάγετε το εργαλείο με επίπεδη λεπίδα στην εικονιζόμενη θέση (C) και εφαρμόστε πίεση προς την κατεύθυνση που υποδεικνύεται από το βέλος μέχρι το άκρο του κλειδιού να δημιουργήσει κενό.

- 4 Συνεχίστε να χρησιμοποιείτε το εργαλείο με ίσια μύτη εισάγοντας το στο άκρο του κλειδιού / κάλυμμα της μπαταρίας (D), και ανασηκώστε ελαφρά το κάλυμμα της μπαταρίας μέχρι να απελευθερωθούν τις δύο ακίδες στο άκρο του καλύμματος της μπαταρίας.
- 5 Ανασηκώστε προσεκτικά το κάλυμμα της μπαταρίας (1).
- 6 Πατήστε το μπροστινό μέρος της μπαταρίας του κουμπιού ασκώντας μικρή δύναμη (E) για να αφαιρέσετε την μπαταρία (2).
- 7 Τοποθετήστε τη νέα μπαταρία, διασφαλίζοντας ότι η σωστή πολικότητα διατηρείται (η πλευρά «+» στραμμένη προς τα πάνω), σύρετέ την προς τα εμπρός (F) διασφαλίζοντας ότι έχει εισαχθεί πλήρως στην υποδοχή.

Σημείωση: Βεβαιωθείτε ότι η πολικότητα είναι σωστή (θετική πλευρά προς τα πάνω).

Σημείωση: Συνιστάται η χρήση της μπαταρίας αντικατάστασης CR2032.

- 8 Επανατοποθετήστε το κάλυμμα και πιέστε καλά, ελέγξτε ότι το διάκενο γύρω από το κάλυμμα είναι ομοιόμορφο.
- 9 Τοποθετήστε το τηλεχειριστήριο στο διακόπτη ανάφλεξης για να τον συγχρονίσετε.

Εκκίνηση και οδήγηση

ΣΗΜΑΝΤΙΚΟ

- Η χρήση λανθασμένης ή ακατάλληλης μπαταρίας μπορεί να προκαλέσει βλάβη στο κλειδί. Η ονομαστική τάση, τα μεγέθη και οι προδιαγραφές του νέου ανταλλακτικού πρέπει να είναι ίδια με τα παλαιά.
- Η λανθασμένη τοποθέτηση της μπαταρίας μπορεί να προκαλέσει βλάβη στο κλειδί.
- Η απόρριψη της χρησιμοποιημένης μπαταρίας πρέπει να είναι αυστηρά σύμφωνα με τις σχετικές πράξεις προστασίας του περιβάλλοντος

Κλείδωμα παιδικής προστασίας



Μην αφήνετε ΠΟΤΕ παιδιά μέσα στο όχημα χωρίς επίβλεψη.

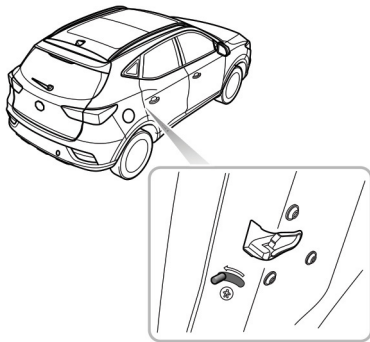

ματος προς την κατεύθυνση του βέλους για να εμπλακεί η ασφάλεια των παιδιών.

- Μετακινήστε το μοχλό στη θέση ξεκλειδώματος προς την αντίθετη κατεύθυνση του βέλους για να απενεργοποιήσετε το παιδικό κλείδωμα.

Με τις κλειδαριές παιδικής προστασίας κλειδωμένες, οι πίσω πόρτες στην αντίστοιχη πλευρά δεν μπορούν να ανοίξουν από το εσωτερικό του αυτοκινήτου, αλλά μπορούν να ανοίξουν από το εξωτερικό του αυτοκινήτου.

Τα βήματα για την ενεργοποίηση ή απενεργοποίηση των κλειδαριών παιδικής προστασίας είναι τα εξής:

- Ανοίξτε την πίσω πόρτα στην αντίστοιχη πλευρά, μετακινήστε τον μοχλό ασφάλισης για παιδιά στη θέση κλειδώ-

Εκκίνηση και οδήγηση

Σύστημα συναγερμού

Το αυτοκίνητό σας είναι εξοπλισμένο με αντικλεπτικό συναγερμό και σύστημα ακινητοποίησης κινητήρα. Για να διασφαλίσετε τη μέγιστη ευκολία στην ασφάλεια και τη λειτουργία, σας συνιστούμε να διαβάσετε προσεκτικά αυτό το κεφάλαιο για να κατανοήσετε πλήρως την ενεργοποίηση και την απενεργοποίηση των αντικλεπτικών συστημάτων.



ΜΗΝ επιχειρήσετε να αφαιρέσετε, να εγκαταστήσετε, να τροποποιήσετε, να αποσυναρμολογήσετε ή να απορρίψετε το σύστημα συναγερμού. Ζητήστε την εκτέλεση των απαραίτητων επισκευών από Εξουσιοδοτημένο συνεργείο της MG. Ο ακατάλληλος χειρισμός μπορεί να οδηγήσει σε εσφαλμένη λειτουργία.

Ακινητοποίηση κινητήρα

Η λειτουργία ακινητοποίησης κινητήρα, έχει σχεδιαστεί για να προστατεύει το όχημα από κλοπή. Η ακινητοποίηση κινητήρα μπορεί να απενεργοποιηθεί μόνο για την εκκίνηση του κινητήρα χρησιμοποιώντας το αντίστοιχο κλειδί.

Ακινητοποίηση κινητήρα (κλειδί εκκίνησης) *

Όταν εισαχθεί το αντίστοιχο κλειδί στο διακόπτη START / STOP και ενεργοποιείται το αυτοκίνητο, η ακινητοποίηση του κινητή-

ρα απενεργοποιείται αυτόματα. Όταν το κλειδί αφαιρεθεί από το διακόπτη START / STOP, το όχημα ενεργοποιεί αυτόματα την ακινητοποίηση του κινητήρα. Όταν ο διακόπτης START / STOP βρίσκεται στη θέση ON, εάν ο ακινητοποιητής κινητήρα δεν μπορεί να ταυτοποιήσει το κλειδί που έχει εισαχθεί στον διακόπτη START / STOP, ανάβει η προειδοποιητική λυχνία ακινητοποίησης του κινητήρα στον πίνακα οργάνων. Εάν ο κινητήρας δεν μπορεί να ξεκινήσει χρησιμοποιώντας το εφεδρικό κλειδί, επικοινωνήστε με ένα εξουσιοδοτημένο συνεργείο της MG.

Ακινητοποίηση κινητήρα (εκκίνηση χωρίς κλειδί) *

Πατήστε το διακόπτη START / STOP στον πίνακα οργάνων, όταν ανιχνευτεί ένα έγκυρο κλειδί στο όχημα, το σύστημα ακινητοποίησης θα απενεργοποιηθεί αυτόματα.

Εάν στο κέντρο μηνυμάτων εμφανίζεται η ένδειξη «Smart Key Not Detected» (Το έξυπνο κλειδί δεν ανιχνεύτηκε) ή «Put Key Into Back-up Position» (Τοποθετήστε το κλειδί στην εφεδρική θέση) ή ανάβει η προειδοποιητική λυχνία συστήματος immobilizer, τοποθετήστε το έξυπνο κλειδί στο κάτω μέρος της ποτηροθήκης κεντρικής κονσόλας ή στον αποθηκευτικό χώρο (ανατρέξτε στην «Εναλλακτική διαδικασία εκκίνησης» στην ενότητα «Εκκίνηση και Διακοπή του Κινητήρα») ή προσπαθήστε να χρησιμοποιήσετε το εφεδρικό κλειδί. Εάν το αυτοκίνητο δεν μπορεί ακόμα να ξεκινήσει, επικοινωνήστε με ένα εξουσιοδοτημένο συνεργείο της MG.

Εκκίνηση και οδήγηση

Αντικλεπτικό σύστημα

Ξεκλείδωμα και κλειδωμα

Όταν το όχημα είναι κλειδωμένο, οι ενδεικτικές λυχνίες αναβοσβήνουν τρεις φορές, όταν ξεκλειδώνει, οι ενδεικτικές λυχνίες αναβοσβήνουν μία φορά.

Λειτουργία συστήματος κλειδώματος θυρών (κλειδί)

Κλειδωμα κλειδιού

- Χρησιμοποιώντας το κλειδί τηλεχειρισμού για να κλειδώσετε: πατήστε το κουμπί κλειδώματος στο κλειδί για να κλειδώσετε το αυτοκίνητο αφού κλείσετε τις πόρτες, το καπό και την πόρτα χώρου αποσκευών.
- Χρησιμοποιώντας το μηχανικό κλειδί για να κλειδώσετε: χειριστείτε μερικώς τη λαβή απελευθέρωσης της πόρτας, χρησιμοποιώντας ένα κατάλληλο εργαλείο με επίπεδη λεπίδα, εισαγάγετε το εργαλείο στο κάτω μέρος της επένδυσης και αφαιρέστε προσεκτικά το κάλυμμα της κλειδαριάς της πόρτας, εισάγετε το κλειδί στην κλειδαριά της πόρτας του οδηγού και περιστρέψτε δεξιόστροφα για να κλειδώσετε το αυτοκίνητο.

Ξεκλείδωμα κλειδιού

- Χρησιμοποιώντας το κλειδί τηλεχειρισμού για να ξεκλειδώσετε: πατήστε το κουμπί ξεκλειδώματος στο κλειδί για να ξεκλειδώσετε το αυτοκίνητο.

- Χρησιμοποιώντας το μηχανικό κλειδί για να ξεκλειδώσετε: χειριστείτε μερικώς τη λαβή απελευθέρωσης πόρτας, χρησιμοποιώντας ένα κατάλληλο εργαλείο με επίπεδη λεπίδα, εισαγάγετε το εργαλείο στο κάτω μέρος της επένδυσης και αφαιρέστε προσεκτικά το κάλυμμα της κλειδαριάς της πόρτας του οδηγού, εισάγετε το κλειδί στην κλειδαριά της πόρτας του οδηγού και περιστρέψτε αριστερόστροφα για να ξεκλειδώσετε το αυτοκίνητο.

Σημείωση: Εάν ο διακόπτης START / STOP δεν τοποθετηθεί στη θέση ACC ή ONIRUNNING εντός 15 δευτερολέπτων μετά το ξεκλείδωμα του οχήματος με το μηχανικό κλειδί, θα ενεργοποιηθεί ο συναγερμός ακινητοποίησης του κινητήρα.

Σημείωση: Εάν δεν ανοίξετε κανένα πλαίσιο εντός 30 δευτερολέπτων μετά το ξεκλείδωμα του οχήματος χρησιμοποιώντας το κλειδί τηλεχειρισμού, όλες οι πόρτες θα κλειδώσουν αυτόματα.

Λειτουργία συστήματος κλειδώματος θυρών (χωρίς κλειδί)

Το σύστημα εισόδου χωρίς κλειδί μπορεί να κλειδώσει και να ξεκλειδώσει τις πόρτες και την πόρτα του χώρου αποσκευών για όσο διάστημα μεταφέρετε το έξυπνο κλειδί και πλησιάζετε στο αυτοκίνητο.

Εκκίνηση και οδήγηση

ΣΗΜΑΝΤΙΚΟ

Το έξυπνο κλειδί πρέπει να βρίσκεται σε απόσταση 1,5 μέτρων από το όχημα για τη σωστή λειτουργία του συστήματος χωρίς κλειδί.

Κλειδωμα χωρίς κλειδί

Αφού μετακινήσετε το διακόπτη START / STOP στη θέση OFF και βγείτε από το αυτοκίνητο, πατήστε το κουμπί της λαβής της πόρτας μία φορά πριν απομακρυνθείτε από το αυτοκίνητο για να κλειδώσετε όλες τις πόρτες και την πόρτα του χώρου αποσκευών (δεν χρειάζεται να πατήσετε το κουμπί κλειδώματος στο κλειδί). Σημειώστε ότι αυτό θα ενεργοποιήσει επίσης τον συναγερμό και θα ακινητοποιήσει το όχημα.

Ξεκλείδωμα χωρίς κλειδί

Πατήστε το κουμπί στη λαβή της μπροστινής πόρτας μία φορά για να ξεκλειδώσετε το αυτοκίνητο και, στη συνέχεια, τραβήξτε τη λαβή της πόρτας για να ανοίξετε την πόρτα.

Σημείωση: Όταν το όχημα είναι κλειδωμένο, αν βρίσκεστε εντός της εμβέλειας του έξυπνου κλειδιού και χειριστείτε το κουμπί της λαβής της πόρτας, αλλά δεν εκτελέσετε καμία περαιτέρω ενέργεια, μετά από 30 δευτερόλεπτα το όχημα θα κλειδώσει αυτόματα για να παραμείνει ασφαλές.

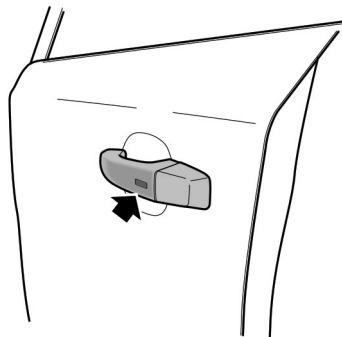

ΣΗΜΑΝΤΙΚΟ

Αφού κλειδώσετε την πόρτα χρησιμοποιώντας το κλειδί, πατήστε το κουμπί στη λαβή της πόρτας για να ξεκλειδώσετε το αυτοκίνητο. Εάν το αυτοκίνητο δεν μπορεί να ξεκλειδωθεί ή να κλειδώσει κανονικά, αναζητήστε ένα εξουσιοδοτημένο συνεργείο της MG.

Λάθος

Εάν η πόρτα του οδηγού δεν είναι πλήρως κλειστή, όταν πατηθεί το κουμπί κλειδώματος του έξυπνου κλειδιού, ή εάν ο διακόπτης START / STOP δεν έχει απενεργοποιηθεί, η κόρνα του οχήματος θα ηχήσει μία φορά, υποδεικνύοντας ένα σφάλμα. Σε αυτή την περίπτωση, καμία από τις πόρτες δεν θα κλειδώσει, το σύστημα συναγερμού δεν θα είναι οπλισμένο.

Εάν η πόρτα του οδηγού είναι κλειστή, η πόρτα του συνοδηγού, το καπό και η πόρτα του χώρου αποσκευών δεν είναι πλήρως κλειστές, η κόρνα ακούγεται μία φορά για να υποδείξει σφάλμα όταν το αυτοκίνητο υποβάλλεται σε λειτουργία κλειδώματος. Ωστόσο, τα χαρακτηριστικά «μερικού οπλισμού» του συστήματος ασφαλείας θα επιτρέψουν όσο το δυνατόν μεγαλύτερο μέρος του συστήματος να οπλιστεί (όλες οι κλειστές πόρτες, το καπό ή τα ανοίγματα της πόρτας του χώρου αποσκευών θα προστατεύονται, αλλά μια ανοιχτή πόρτα δεν θα προστατεύεται!). Η ενδεικτική λυχνία συναγερμού θα αναβοσβήνει. Μόλις κλείσει το άνοιγμα, το σύστημα θα επανέλθει αυτόματα σε οπλισμένη κατάσταση

Ηχητικός συναγερμός αντικλεπτικής λειτουργίας

Εάν ενεργοποιηθεί ο συναγερμός κατά της κλοπής, η κόρνα του αυτοκινήτου θα ηχήσει συνεχόμενα. Πατήστε το κουμπί UNLOCK στο κλειδί. Ο αντικλεπτικός συναγερμός θα απενεργοποιηθεί.

Εσωτερικός διακόπτης κλειδώματος και ξεκλειδώματος

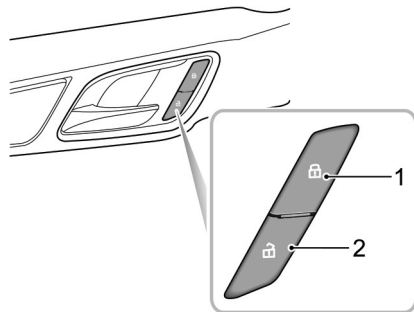

- 1 Διακόπτης κλειδώματος
- 2 Διακόπτης ξεκλειδώματος

Όταν το αντικλεπτικό σύστημα δεν λειτουργεί, πατήστε τον διακόπτη κλειδώματος (1) για να κλειδώσετε όλες τις πόρτες. Πατήστε τον διακόπτη ξεκλειδώματος (2) για να ξεκλειδώσετε όλες τις πόρτες.

Εκκίνηση και οδήγηση

Σημείωση: Εάν ενεργοποιηθεί το αντικλεπτικό σύστημα συναγερμού, το πάτημα του κουμπιού κλειδώματος δεν θα κλειδώσει τις πόρτες, αλλά θα ενεργοποιήσει το σύστημα συναγερμού.

Εάν οι πόρτες, το καπό και η πόρτα του χώρου αποσκευών είναι κλειστές, πατήστε τον διακόπτη κλειδώματος στο εσωτερικό. Ανάβει η κίτρινη ενδεικτική λυχνία του διακόπτη εσωτερικού κλειδώματος.

Εάν προκληθεί σφάλμα ασφάλισης από πόρτα εκτός από την πόρτα του οδηγού, την πόρτα του χώρου αποσκευών ή το καπό, πατήστε τον εσωτερικό διακόπτη κλειδώματος. Ανάβει η κίτρινη ενδεικτική λυχνία του εσωτερικού διακόπτη κλειδώματος.

Εσωτερικές λαβές θυρών

Χρησιμοποιήστε την εσωτερική λαβή της πόρτας για να ανοίξετε την πόρτα:

- 1 Τραβήξτε μία φορά την εσωτερική λαβή της πόρτας για να ξεκλειδώσετε την πόρτα.
- 2 Τραβήξτε ξανά την εσωτερική λαβή της πόρτας για να ανοίξετε την πόρτα.

Κλειδωμα ταχύτητας

Όλες οι πόρτες θα κλειδώσουν αυτόματα όταν η ταχύτητα υπερβαίνει τα 15 km / h.

Αυτόματο ξεκλείδωμα

Όταν ο διακόπτης START / STOP αλλάξει στη θέση OFF, όλες οι πόρτες θα ξεκλειδώσουν αυτόματα.

Πόρτα χώρου αποσκευών



Εάν η πόρτα χώρου αποσκευών δεν μπορεί να κλείσει λόγω του τύπου φορτίου που φορτώσατε, βεβαιωθείτε ότι κλείνετε όλα τα παράθυρα κατά τη διάρκεια της οδήγησης, επιλέξετε τη λειτουργία κατανομής της επιφάνειας του αέρα και ρυθμίστε τον ανεμιστήρα στη μέγιστη ταχύτητα μείωση των καυσαερίων που εισέρχονται στο όχημα.

Λειτουργία ανοίγματος πόρτας χώρου αποσκευών

Η πόρτα του χώρου αποσκευών μπορεί να ανοίξει χρησιμοποιώντας τις παρακάτω 2 μεθόδους:

- Με το διακόπτη START / STOP στη θέση OFF, πατήστε το κουμπί απελευθέρωσης (B) για περισσότερο από 2 δευτερόλεπτα για να ανοίξετε την πόρτα του χώρου αποσκευών.
- Πατήστε το διακόπτη ανοίγματος στην πόρτα του χώρου αποσκευών (A):
 - Για μοντέλα με κλειδί εισόδου, ξεκλειδώστε πρώτα το αυτοκίνητο και, στη συνέχεια, πατήστε το διακό-

Εκκίνηση και οδήγηση

πτη στην πόρτα του χώρου αποσκευών (A) για να ανοίξετε την πόρτα του χώρου αποσκευών.

- Για τα μοντέλα με είσοδο χωρίς κλειδί, όταν υπάρχει το έγκυρο τηλεχειριστήριο σε εύρος 1m γύρω από την πόρτα του χώρου αποσκευών, πιέστε απευθείας τον διακόπτη στην πόρτα του χώρου αποσκευών (A) για να ανοίξετε την πόρτα του χώρου αποσκευών.

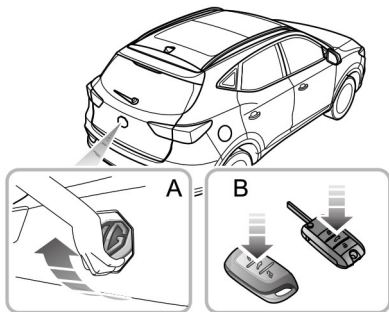

Άνοιγμα πόρτας χώρου αποσκευών έκτακτης ανάγκης

Η πρόσβαση απελευθέρωσης της πόρτας του χώρου αποσκευών έκτακτης ανάγκης βρίσκεται στο κέντρο της επένδυσης της πόρτας του χώρου αποσκευών.

Αναδιπλώστε τα πίσω καθίσματα, αφαιρέστε την τάπα προστασίας με ένα χέρι και εισαγάγετε ένα μικρό κατασαβίδι με επίπεδη λεπίδα στην υποδοχή κλειδώματος έκτακτης ανάγκης για να ανοίξετε την πόρτα του χώρου αποσκευών από το εσωτερικό, όπως φαίνεται στην εικόνα.

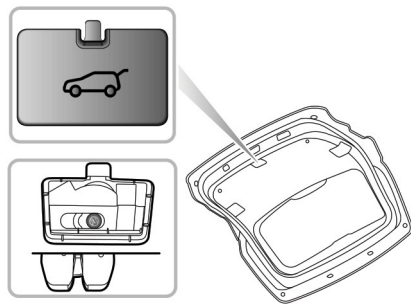

Εκκίνηση και οδήγηση

Εκκίνηση και διακοπή κινητήρα

Διακόπτης START / STOP (Εκκίνηση με κλειδί) *



Όταν το όχημα βρίσκεται σε κίνηση, ΜΗΝ απενεργοποιείτε την ανάφλεξη ή αφαιρέσετε το κλειδί, διαφορετικά το τιμόνι μπορεί να κλειδωθεί, καθιστώντας αδύνατη τη στροφή του οχήματος.



Όταν το όχημα βρίσκεται σε κίνηση, ΜΗΝ αγγίζετε το κλειδί για να αποφύγετε το σβήσιμο του κινητήρα!



Ο διακόπτης START / STOP βρίσκεται στη δεξιά πλευρά της κολώνας τιμονιού. Η λειτουργία κάθε θέσης έχει ως εξής:

Θέση **LOCK / OFF**

- Το κλειδί μπορεί να εισαχθεί ή να αφαιρεθεί.
- Αφού σβήσετε τον κινητήρα και αφαιρέσετε το κλειδί, γυρίστε το τιμόνι στη μία πλευρά για να κλειδώσετε το τιμόνι.

Θέση **ACC**

- Ο κινητήρας δεν έχει εκκινήσει και το κλειδί δεν μπορεί να αφαιρεθεί.

Εκκίνηση και οδήγηση

- Μπορούν να λειτουργήσουν ορισμένες μεμονωμένες ηλεκτρικές συσκευές και αξεσουάρ, όπως ηλεκτρικά παράθυρα.

Θέση ON / RUNNING

- Όλος ο ηλεκτρικός εξοπλισμός είναι σε λειτουργία.
- Μετά την εκκίνηση του οχήματος, ο κινητήρας λειτουργεί.

Θέση START

- Ο κινητήρας θα λειτουργήσει μετά την εκκίνηση.
- Αφήστε το κλειδί αμέσως μετά την εκκίνηση του κινητήρα, ο διακόπτης START / STOP θα επιστρέψει στη θέση ON / RUNNING.
- Κατά την εκκίνηση του κινητήρα, κάποιος ηλεκτρικός εξοπλισμός θα απομονωθεί κατά τη διάρκεια της περιστροφής του κινητήρα.

Σημείωση: Το κλειδί μπορεί να στραφεί από τη θέση ACC στη θέση LOCK/OFF μόνο όταν ο μοχλός αλλαγής σχέσεων βρίσκεται στη θέση P (στάθμευση).

Σημείωση: Όταν ο διακόπτης START / STOP βρίσκεται στη θέση OFF, εάν ανοίξει η πόρτα του οδηγού, ακούγεται μια ηχητική προειδοποίηση για να υποδείξει ότι το κλειδί δεν έχει αφαιρεθεί.

Σημείωση: Όταν το τιμόνι είναι κλειδωμένο και το κλειδί δεν μπορεί να γυρίσει από τη θέση OFF στη θέση ACC, περιστρέψτε ελαφρώς το τιμόνι ενώ γυρίζετε το κλειδί για να ξεκλειδώσετε το τιμόνι.

Διακόπτης START / STOP (Εκκίνηση χωρίς κλειδί) *



Ο διακόπτης START / STOP χωρίς κλειδί βρίσκεται στην αριστερή πλευρά της κολώνας τιμονιού. Είναι ένας διακόπτης στυλ κουμπού.

Σημείωση: Για τη λειτουργία του συστήματος, το τηλεχειριστήριο πρέπει να βρίσκεται στο αυτοκίνητο. Για να αφαιρέσετε το μοχλό ταχυτήτων από τη θέση στάθμευσης, ο διακόπτης START / STOP πρέπει να είναι στη θέση ON / RUNNING και το πεντάλ των φρένων πρέπει να πατηθεί.

Εκκίνηση και οδήγηση

Οι ενδείξεις λειτουργικής κατάστασης είναι οι εξής:

Ενδεικτική λυχνία απενεργοποιημένη (OFF)

- Ο κινητήρας σβήνει σε αυτή τη θέση.

Κίτρινο φως (ACC)

- Μπορεί να λειτουργήσει κάποιος ηλεκτρικός εξοπλισμός, όπως ηλεκτρικά παράθυρα.
- Εάν πατήσετε το διακόπτη START / STOP χωρίς να πατήσετε το πεντάλ του φρένου ή το πεντάλ του συμπλέκτη ενώ ο κινητήρας είναι απενεργοποιημένος, το σύστημα θα τεθεί σε κατάσταση ACC και θα ανάψει το κίτρινο ενδεικτικό στο κουμπί του διακόπτη.

Πράσινο φως (ON / RUNNING)

- Όλος ο ηλεκτρικός εξοπλισμός είναι σε λειτουργία.
- Οδηγήστε και εκκινήστε το όχημα.
- Ενώ βρίσκεστε στην κατάσταση ACC, το πάτημα του διακόπτη START / STOP χωρίς να χρησιμοποιηθεί το πεντάλ του φρένου ή το πεντάλ του συμπλέκτη, θέτει το σύστημα σε κατάσταση ON, θα ανάψει η πράσινη ενδεικτική λυχνία.

Σημείωση: Αφού γυρίσετε τον διακόπτη START / STOP στη θέση OFF και ανοίξετε την πόρτα, αν το κλειδί παραμένει στο όχημα, η ηχητική προειδοποίηση θα ηχήσει όταν κλείσετε την πόρτα, για να σας υπενθυμίσει ότι το κλειδί βρίσκεται ακόμα στο όχημα.

Εάν το αυτοκίνητό υπόκειται σε έντονα σήματα ραδιοφώνου, τα συστήματα εισόδου και εκκίνησης χωρίς κλειδί μπορεί να υποστούν παρεμβολές και να μην λειτουργούν σωστά. Ανατρέξτε στην «Εναλλακτική διαδικασία εκκίνησης».

Εκκίνηση και οδήγηση

Εκκίνηση του κινητήρα (εκκίνηση με κλειδί) *



Μην εκκινείτε ποτέ ή μην αφήνετε τον κινητήρα σε λειτουργία κτίριο χωρίς εξαερισμό. Τα καυσαέρια είναι δηλητηριώδη και περιέχουν μονοξείδιο του άνθρακα, το οποίο μπορεί να προκαλέσει απώλεια των αισθήσεων που μπορεί να αποβεί μοιραία.



Οι καταλυτικοί μετατροπείς και τα φίλτρα σωματιδίων μπορούν να υποστούν ζημιά σε περίπτωση χρήσης λανθασμένου καυσίμου ή σε περίπτωση σφάλματος κινητήρα. Πριν την εκκίνηση του κινητήρα, διαβάστε προσεκτικά το περιεχόμενο στην ενότητα «Καταλυτικός μετατροπέας και φίλτρο σωματιδίων».

Λειτουργία εκκίνησης του κινητήρα

- 1 Απενεργοποιήστε τον περιττό ηλεκτρικό εξοπλισμό (συμπεριλαμβανομένου του κλιματισμού).
- 2 Εφαρμόστε το χειρόφρενο (ανατρέξτε στο «Σύστημα πέδησης» αυτής της ενότητας).
- 3 Για τα οχήματα με αυτόματο κιβώτιο ταχυτήτων, βεβαιωθείτε ότι ο μοχλός αλλαγής σχέσεων βρίσκεται στη θέση P ή N.

Σημείωση: Όταν ο μοχλός αλλαγής σχέσεων βρίσκεται σε οποιαδήποτε άλλη θέση, ο κινητήρας δεν μπορεί να εκκινήσει.

- 4 Για το όχημα με μηχανικό κιβώτιο ταχυτήτων, βεβαιωθείτε ότι έχει επιλεγεί η νεκρά και ότι το πεντάλ του συμπλέκτη είναι πλήρως πατημένο.
- 5 Εισαγάγετε το κλειδί, περιστρέψτε το στη θέση START και αφήστε το κλειδί αμέσως μετά την εκκίνηση του κινητήρα.

Σημείωση: Μετά την εκκίνηση του κινητήρα, εάν το κλειδί δεν απελευθερωθεί αμέσως, η μίζα θα συνεχίσει να λειτουργεί, πράγμα που δεν εκφορτίζει μόνο την μπαταρία, αλλά θα προκαλέσει επίσης ζημιά στο μοτέρ της μίζας και τη μίζα, τον καταλυτικό μετατροπέα και το φίλτρο σωματιδίων.

Εκκίνηση και οδήγηση

Εκκίνηση του κινητήρα (εκκίνηση χωρίς κλειδί) *

Εκκίνηση του κινητήρα:

- 1 Απενεργοποιήστε τον περιττό ηλεκτρικό εξοπλισμό (συμπεριλαμβανομένου του κλιματισμού).
- 2 Εφαρμόστε το χειρόφρενο (ανατρέξτε στο «Σύστημα πέδησης» αυτής της ενότητας).
- 3 Για τα οχήματα με αυτόματο κιβώτιο ταχυτήτων, βεβαιωθείτε ότι έχει επιλεγεί το Ρ ή Ν και πατήστε το πεντάλ του φρένου.
- 4 Για το όχημα με μηχανικό κιβώτιο ταχυτήτων, βεβαιωθείτε ότι έχει επιλεγεί η νεκρά και ότι το πεντάλ του συμπλέκτη είναι πλήρως πατημένο.
- 5 Πατήστε τον διακόπτη START / STOP (μην κρατάτε πατημένο το κουμπί, αφήστε αμέσως).

Εναλλακτική διαδικασία εκκίνησης (Αυτόματη μετάδοση)

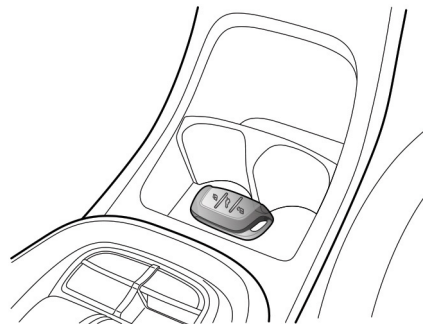

Εάν το αυτοκίνητο βρίσκεται σε μια περιοχή όπου υπάρχουν ισχυρά ραδιοφωνικά σήματα που προκαλούν παρεμβολές ή η στάθμη της μπαταρίας του έξυπνου κλειδιού είναι χαμηλή, χρησιμοποιήστε τα παρακάτω βήματα για να επιχειρήσετε να ξεκινήσετε το αυτοκίνητο:

- 1 Για τα οχήματα με ποτηροθήκη, αφαιρέστε την ποτηροθήκη.

Εκκίνηση και οδήγηση

- 2 Τοποθετήστε το έξυπνο κλειδί κεντρικά στο ντουλαπάκι της κεντρικής κονσόλας με τα κουμπιά στραμμένα προς τα πάνω (όπως φαίνεται στην εικόνα Α).
- 3 Βεβαιωθείτε ότι έχετε επιλέξει Ρ ή Ν, πιέστε το πεντάλ του φρένου και, στη συνέχεια, πατήστε το διακόπτη START / STOP για να εκκινήσετε το όχημα.

Εάν ο ακινητοποιητής δεν μπορεί να απελευθερωθεί αφού το αυτοκίνητο έχει φύγει από την περιοχή της έντονης ραδιοφωνικής παρεμβολής ή αν αντικαταστήσει την μπαταρία του έξυπνου κλειδιού, απευθυνθείτε σε ένα εξουσιοδοτημένο συνεργείο της MG.

Εναλλακτική διαδικασία εκκίνησης (Μηχανικό κιβώτιο ταχυτήτων)

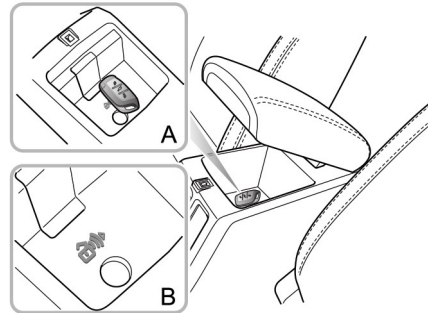

Εάν το αυτοκίνητο βρίσκεται σε μια περιοχή όπου υπάρχουν ισχυρά ραδιοφωνικά σήματα που προκαλούν παρεμβολές ή η στάθμη της μπαταρίας του έξυπνου κλειδιού είναι χαμηλή, χρησιμοποιήστε τα παρακάτω βήματα για να επιχειρήσετε να ξεκινήσετε το αυτοκίνητο:

- 1 Τοποθετήστε το έξυπνο κλειδί κεντρικά στο ντουλαπάκι της κεντρικής κονσόλας με τα κουμπιά στραμμένα προς τα πάνω (όπως φαίνεται στην εικόνα Α).

Εκκίνηση και οδήγηση

Σημείωση: Αφαιρέστε το προστατευτικό του ντουλαπιού συνοδηγού. Μπορείτε να δείτε το λογότυπο της εφεδρικής εκκίνησης στο κάτω μέρος του ντουλαπιού συνοδηγού (όπως φαίνεται στην εικόνα Β).

- 2 Πατήστε το πεντάλ του συμπλέκτη και πατήστε τον διακόπτη START / STOP για να εκκινήσετε το όχημα.

Εάν ο ακινητοποιητής δεν μπορεί να απελευθερωθεί αφού το αυτοκίνητο έχει φύγει από την περιοχή της έντονης ραδιοφωνικής παρεμβολής ή αν αντικαταστήσει την μπαταρία του έξυπνου κλειδιού, απευθυνθείτε σε ένα εξουσιοδοτημένο συνεργείο της MG.

Προφυλάξεις για την εκκίνηση του κινητήρα

Οι στροφές ρελαντί θα μειωθούν μετά την προθέρμανση του κινητήρα. Μην αυξάνετε την ταχύτητα του κινητήρα αμέσως μετά την εκκίνηση του κινητήρα. Χειριστείτε σταδιακά τον κινητήρα και το κιβώτιο ταχυτήτων έτσι ώστε το λάδι να μπορεί να προθερμανθεί και να λιπάνει όλα τα λειτουργικά εξαρτήματα.

MHN πατάτε το πεντάλ του γκαζιού κατά την εκκίνηση και MHN χρησιμοποιείτε τη μίζα για περισσότερο από 15 δευτερόλεπτα κάθε φορά.

Σε θερμοκρασίες -10°C και κάτω, οι χρόνοι περιστροφής του κινητήρα θα αυξηθούν. Είναι απαραίτητο να απενεργοποιείται όλος ο περιττός ηλεκτρικός εξοπλισμός κατά την περιστροφή της μίζας.

Εκκίνηση και οδήγηση

ΣΗΜΑΝΤΙΚΟ

- Εάν το όχημα δεν εισέλθει σε κατάσταση ON/RUNNING, ελέγξτε εάν εμφανίζονται ενδείξεις ή μηνύματα στο κέντρο μηνυμάτων του πίνακα οργάνων. Σε εξαιρετικά χαμηλές θερμοκρασίες, επιτρέψτε 5 λεπτά μεταξύ των προσπαθειών εκκίνησης, εάν μετά από 3 προσπάθειες το όχημα δεν ξεκινήσει, συμβουλευτείτε ένα εξουσιοδοτημένο συνεργείο της MG.
- ΜΗΝ αφήνετε το διακόπτη START / STOP στις θέσεις ACC, ON / RUNNING ή START για οποιοδήποτε χρονικό διάστημα όταν ο κινητήρας δεν λειτουργεί, διαφορετικά αυτό μπορεί να οδηγήσει σε αποφόρτιση της μπαταρίας λόγω της χρήσης ηλεκτρικού εξοπλισμού.
- Το όχημα είναι εξοπλισμένο με σύστημα ακινητοποίησης κινητήρα. Τυχόν κλειδιά που δημιουργήθηκαν ανεξάρτητα δεν μπορούν να εκκινήσουν τον κινητήρα.
- Το αυτοκίνητό σας ελέγχεται από ηλεκτρονικά συστήματα ελέγχου. Κατά την εκκίνηση του κινητήρα, βεβαιωθείτε ότι δεν υπάρχουν ηλεκτρονικές συσκευές που μπορούν να δημιουργήσουν ηλεκτρομαγνητικές παρεμβολές κοντά στο όχημα. Αυτό μπορεί να προκαλέσει προβλήματα με τα ηλεκτρονικά συστήματα ελέγχου στο όχημα.

Σβήσιμο του κινητήρα

Σβήστε τον κινητήρα ως εξής:

- 1 Μετά την ακινητοποίηση του αυτοκινήτου, συνεχίστε να εφαρμόζετε το πεντάλ του φρένου μέχρι να εφαρμόσετε το χειρόφρενο.
- 2 Εφαρμόστε το χειρόφρενο.
- 3 Για οχήματα με αυτόματο κιβώτιο ταχυτήτων, βεβαιωθείτε ότι ο μοχλός αλλαγής σχέσεων βρίσκεται στη θέση P.
- 4 Για οχήματα με μηχανικό κιβώτιο ταχυτήτων, βεβαιωθείτε ότι ο μοχλός αλλαγής ταχυτήτων βρίσκεται στη νεκρά.
- 5 Για οχήματα με κλειδί εκκίνησης, γυρίστε το κλειδί από τη θέση ON / RUNNING στη θέση LOCK / OFF, ο κινητήρας θα σβήσει και το κλειδί μπορεί να αφαιρεθεί.
- 6 Για οχήματα με εκκίνηση χωρίς κλειδί, πατήστε τον διακόπτη START / STOP για να απενεργοποιήσετε τον κινητήρα.

Σημείωση: *Μετά από έντονη ρυμούλκηση ή οδήγηση με υψηλή ταχύτητα (ιδιαίτερα σε θερμές καιρικές συνθήκες), συνιστάται να αφήσετε τον κινητήρα να λειτουργεί σε στροφές ρελαντί για μερικά λεπτά πριν την απενεργοποίηση, αυτό επιτρέπει στο σύστημα ψύξης να λειτουργεί συνεχώς για να μειώσει τη θερμοκρασία του κινητήρα.*

Εκκίνηση και οδήγηση

Οικονομική και περιβαλλοντική οδήγηση

Προσαρμογή (στρώσιμο)

Ο κινητήρας, το κιβώτιο ταχυτήτων, τα φρένα και τα ελαστικά χρειάζονται χρόνο για να «στρώσουν» και να προσαρμοστούν στις απαιτήσεις της καθημερινής οδήγησης. Κατά τη διάρκεια των πρώτων 1500 km, ακολουθήστε τις παρακάτω συμβουλές για να βελτιώσετε την μακροπρόθεσμη απόδοση λειτουργίας:

- Μην αφήνετε τον κινητήρα να υπερβαίνει τις 3000 σ.α.λ. σε οποιαδήποτε σχέση ταχύτητας ή η ταχύτητα του οχήματος να υπερβαίνει τα 120 χλμ / ώρα.
 - Μην λειτουργείτε με πλήρες γκάζι και μην αφήνετε τον κινητήρα να λειτουργήσει στο όριο οποιασδήποτε ταχύτητας.
 - Μην οδηγείτε με σταθερή ταχύτητα (υψηλή ή χαμηλή ταχύτητα).
 - Αποφύγετε την έντονη πέδηση, όπου αυτό είναι δυνατό.
- Μετά από 1500 km, οι στροφές του κινητήρα μπορούν να αυξηθούν σταδιακά.

Προστασία του περιβάλλοντος

Το όχημά σας έχει σχεδιαστεί με την τελευταία λέξη της τεχνολογίας, προκειμένου να ελαχιστοποιηθούν οι περιβαλλοντικές επιπτώσεις των καυσαερίων.

Οδήγηση σε βροχή ή χιόνι



Η πέδηση έκτακτης ανάγκης, η επιτάχυνση και η οδήγηση σε ολισθηρούς δρόμους μειώνουν την απόδοση του χειρισμού του οχήματος και την πρόσφυση.

Κατά τη διάρκεια βροχής, τα παράθυρα ενδέχεται να θαμπώσουν, μειώνοντας την ορατότητα (Χρησιμοποιήστε τη λειτουργία ξεθαμπώματος του κλιματισμού).

Η πρόσφυση θα μειωθεί, οδηγήστε προσεκτικά.

Μειώστε την ταχύτητα όταν βρέχει.

Αποφύγετε την υδρολίπωση (η επίδραση ενός φιλμ νερού μεταξύ των ελαστικών και του δρόμου) που επηρεάζει την απόδοση του συστήματος διεύθυνσης και πέδησης.

Το MG είναι εξοπλισμένο με καθαριστήρες δισκόφρενου, που ενεργοποιούνται από τους υαλοκαθαριστήρες ή τον αισθητήρα βροχής (όπου υπάρχει). Αυτό θα σας βοηθήσει να διατηρείτε τα τακάκια και τους δίσκους ελεύθερα από νερό και θα συμβάλλει στην αποκατάσταση της απόδοσης των φρένων.

Εκκίνηση και οδήγηση

Αποφύγετε την οδήγηση σε πλημμύρες μετά από έντονη βροχή, η οποία μπορεί να οδηγήσει σε σοβαρή βλάβη στο όχημα.

Οικονομική οδήγηση και συντήρηση

Παρακάτω ακολουθούν μερικές προτάσεις για την εξοικονόμηση καυσίμου και την παράταση της διάρκειας ζωής των οχημάτων.

- Διατηρήστε τη σωστή πίεση ελαστικών. η ανεπαρκής πίεση του αέρα θα επιταχύνει τη φθορά των ελαστικών και την κατανάλωση καυσίμου.
- Μην μεταφέρετε περιττό βάρος. Τα βαριά φορτία αυξάνουν το φορτίο του κινητήρα με αποτέλεσμα την αύξηση της κατανάλωσης καυσίμου.
- Αποφύγετε τη λειτουργία του κινητήρα σε στροφές ρελαντί για μεγάλο χρονικό διάστημα.
- Διατηρήστε την αργή και ομαλή επιτάχυνση και αποφύγετε την απότομη επιτάχυνση. Αλλάξτε σε υψηλότερη ταχύτητα το συντομότερο δυνατό.
- Αποφύγετε την καταπόνηση του κινητήρα ή την υπερβολική λειτουργία. Επιλέξτε κατάλληλη ταχύτητα σύμφωνα με τις συνθήκες του δρόμου.
- Αποφύγετε τη συνεχή επιτάχυνση ή επιβράδυνση. Ένα στυλ οδήγησης συχνών στάσεων καταναλώνει περισσότερο καύσιμο.
- Αποφύγετε την περιττή ακινητοποίηση και πέδηση, διατηρήστε σταθερή ταχύτητα και προσπαθήστε να προβλέψετε τα φανάρια οδικής κυκλοφορίας. Διατηρήστε την κατάλληλη απόσταση από άλλα οχήματα για να αποφύγετε την πέδηση και να μειώσετε τη φθορά των τακακιών.
- Αποφύγετε την κυκλοφοριακή συμφόρηση και τις περιοχές με συμφόρηση όσο το δυνατόν περισσότερο.
- Μην οδηγείτε πατώντας συνεχώς το πεντάλ του φρένου, αυτό μπορεί να προκαλέσει πρόωρη φθορά, υπερθέρμανση και αυξημένη κατανάλωση καυσίμου.
- Διατηρήστε την κατάλληλη ταχύτητα στον αυτοκινητόδρομο. Οι υψηλότερες ταχύτητες καταναλώνουν περισσότερο καύσιμο. Η κατάλληλη ταχύτητα μπορεί να εξοικονομήσει καύσιμο.
- Διατηρήστε τη σωστή ευθυγράμμιση των τροχών. Αποφύγετε τη σύγκρουση με κράσπεδα και μειώστε την ταχύτητα σε ανώμαλες επιφάνειες δρόμου. Η εκτός των προδιαγραφών ευθυγράμμιση των τροχών δεν οδηγεί μόνο σε υπερβολική φθορά των ελαστικών, αλλά αυξάνει επίσης το φορτίο του κινητήρα και την κατανάλωση καυσίμου.
- Αποφύγετε την οδήγηση σε λάσπη ή παραλίες. Αυτό θα αποτρέψει τη διάβρωση του κάτω μέρους του οχήματος.
- Συντηρείτε το όχημα σύμφωνα με τις συστάσεις MG. Τα βρώμικα φίλτρα αέρα, λαδιού κ.λπ. θα μειώσουν την

Εκκίνηση και οδήγηση

απόδοση του κινητήρα και θα αυξήσουν την κατανάλωση καυσίμου. Για να παρατείνετε τη διάρκεια ζωής όλων των εξαρτημάτων και να μειώσετε το κόστος λειτουργίας, απαιτείται τακτική συντήρηση εγκεκριμένη από την MG.

- Μην σβήνετε τον κινητήρα κατ'ευθείαν μετά από υψηλές στροφές ή μεγάλες αναβάσεις ή κατά τη ρυμούλκηση ρυμουλκούμενου. Αφήστε τον κινητήρα να λειτουργήσει σε στροφές ρελαντί για 20 έως 100 δευτερόλεπτα, ανάλογα με το φορτίο και τις συνθήκες. Αποφύγετε την απότομη επιτάχυνση με κρύο κινητήρα.

Συντήρηση

Το όχημα πρέπει να συντηρείται τακτικά

Η τακτική συντήρηση θα διασφαλίσει τη βέλτιστη κατανάλωση καυσίμου και την ελαχιστοποίηση των ρύπων καυσαερίων, καθώς και την παράταση της διάρκειας ζωής του αυτοκινήτου.

Ελέγχετε τακτικά τις πιέσεις των ελαστικών

Τα ελαστικά με χαμηλή πίεση αυξάνουν την αντίσταση κύλισης του αυτοκινήτου, η οποία, με τη σειρά της, αυξάνει την κατανάλωση καυσίμου. Τα υπερ-πληρωμένα ή υπο-πληρωμένα ελαστικά φθείρονται πιο γρήγορα και έχουν επίσης αρνητικές επιπτώσεις στα χαρακτηριστικά χειρισμού του αυτοκινήτου.

Μην μεταφέρετε περιττά φορτία

Το πρόσθετο βάρος των περιττών φορτίων σπαταλά τα καύσιμα, ειδικά σε συνθήκες στάσης / εκκίνησης, όπου το αυτοκίνητο απαιτείται συχνά να ξεκινήσει από θέση ακινητοποίησης.

Καταλυτικός μετατροπέας και φίλτρο σωματιδίων



Οι θερμοκρασίες των συστημάτων εξάτμισης που περιέχουν φίλτρα σωματιδίων και καταλυτικούς μετατροπείς μπορεί να είναι εξαιρετικά υψηλές. ΜΗΝ σταθμεύετε σε έδαφος όπου θα μπορούσαν να έρθουν σε επαφή με την εξάτμιση εύφλεκτα υλικά, όπως ξηρό γρασίδι ή φύλλα, σε συνθήκες ξηρασίας μπορεί να προκληθεί πυρκαγιά.

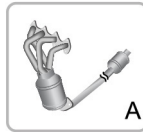
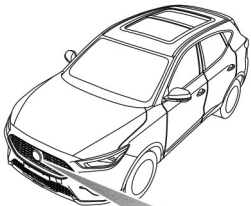

A

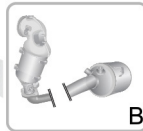

B

Το σύστημα εξάτμισης ενσωματώνει έναν καταλυτικό μετατροπέα και ένα φίλτρο σωματιδίων (ανάλογα με το μοντέλο), τα οποία μετατρέπουν πιθανές επιβλαβείς εκπομπές καυσαερίων από τον κινητήρα σε πιο φιλικά προς το περιβάλλον αέρια. Οι διατάξεις του συστήματος εξάτμισης διαφέρουν μεταξύ των παραγώγων του κινητήρα. Τα χαρακτηριστικά εξάτμισης 1,5L (A). Τα χαρακτηριστικά εξάτμισης 1.0T (B).

Οι καταλυτικοί μετατροπείς και τα φίλτρα σωματιδίων καταστρέφονται εύκολα λόγω ακατάλληλης χρήσης, ειδικά εάν χρησιμοποιείται λάθος καύσιμο ή λάδι με εσφαλμένη προδιαγραφή.

Καύσιμο

- Χρησιμοποιείτε μόνο καύσιμα που συνιστώνται για το αυτοκίνητό σας.
- Ποτέ μην επιτρέπετε την εξάντληση του καυσίμου - αυτό μπορεί να προκαλέσει σοβαρή βλάβη στον καταλυτικό μετατροπέα και το φίλτρο σωματιδίων.

Λάδι κινητήρα

- Συνιστάται να χρησιμοποιούνται μόνο λάδια που πληρούν τις προδιαγραφές του κατασκευαστή. Η χρήση λαδιών που δεν πληρούν τις προδιαγραφές του κατασκευαστή μπορεί να προκαλέσει βλάβη στο φίλτρο σωματιδίων, για παράδειγμα, τα λάδια με χαμηλό βαθμό SAPS μπορεί να επηρεάσουν τη χωρητικότητα του φίλτρου σωματιδίων.

Εκκίνηση και οδήγηση

Εκκίνηση

- Μη συνεχίσετε να χρησιμοποιείτε τη μίζα μετά από μερικές αποτυχημένες προσπάθειες. Αναζητήστε Εξουσιοδοτημένο συνεργείο της MG.
- Μην λειτουργείτε τη μίζα εάν υπάρχει υποψία βλάβης κινητήρα και μην επιχειρήσετε να διαγράψετε ένα σφάλμα πατώντας το πεντάλ του γκαζιού.
- Μην επιχειρείτε να σπρώξετε ή να ρυμουλκήσετε το όχημα για να το εκκινήσετε.

Αναγέννηση

- Κατά διαστήματα, το φίλτρο σωματιδίων μπορεί να απαιτεί αναγέννηση. Το όχημά σας θα εκτελεί αυτόματα τη διαδικασία αυτή όταν πληρούνται ορισμένες προϋποθέσεις. Κατά τη διάρκεια αυτής της διαδικασίας μπορεί να αντιμετωπίσετε μικρή απώλεια ισχύος και ανομοιόμορφη λειτουργία του κινητήρα.

Οδήγηση

Δώστε προσοχή στις ακόλουθες προϋποθέσεις:

- Μην υπερφορτώνετε ή «μαρσάρετε» υπερβολικά τον κινητήρα.
- Μην σβήνετε τον κινητήρα όταν το αυτοκίνητο βρίσκεται σε κίνηση με επιλεγμένη ταχύτητα.

- Αναζητήστε ένα εξουσιοδοτημένο συνεργείο της MG αν νομίζετε ότι η κατανάλωση λαδιού του αυτοκινήτου σας είναι μη φυσιολογική.
- Εάν υπάρχει υποψία αστοχίας κινητήρα ή εάν το αυτοκίνητο στερείται ισχύος κατά την οδήγηση, εφόσον ο κινητήρας έχει φτάσει στην κανονική θερμοκρασία λειτουργίας του, μπορείτε να το οδηγήσετε ΑΡΓΑ (κίνδυνος βλάβης του καταλύτη και του φίλτρου σωματιδίων) σε ένα εξουσιοδοτημένο συνεργείο της MG.
- Μην οδηγείτε σε έδαφος που ενδέχεται να υποβάλλει την κάτω πλευρά του αυτοκινήτου σε έντονες κρούσεις.

Σημείωση: *Οποιαδήποτε δυσλειτουργία του κινητήρα, απώλεια της απόδοσης του κινητήρα ή η καταπόνηση του κινητήρα, ενδέχεται να προκαλέσουν σοβαρή ζημιά στον καταλυτικό μετατροπέα και το φίλτρο σωματιδίων. Η τακτική συντήρηση πρέπει να εκτελείται σύμφωνα με το χρονοδιάγραμμα που ορίζεται στο «Χαρτοφυλάκιο σέρβις». Απαγορεύεται οποιαδήποτε τροποποίηση στον κινητήρα χωρίς έγκριση.*

Σύστημα καυσίμου

Απαιτήσεις καυσίμου



Χρησιμοποιείτε μόνο το συνιστώμενο καύσιμο που πληροί το εθνικό πρότυπο! Σοβαρή βλάβη στον καταλυτικό μετατροπέα, μείωση της ισχύος του κινητήρα και αύξηση της κατανάλωσης καυσίμου, εάν χρησιμοποιηθεί λάθος καύσιμο.

Χρησιμοποιήστε το καύσιμο που συνιστάται και πιστοποιείται από τον κατασκευαστή. Ανατρέξτε στην παράγραφο «Σημαντικές παράμετροι κινητήρα» στην ενότητα «Τεχνικά δεδομένα».

Εάν χρησιμοποιείται κατώτερο επίπεδο καυσίμου, ενδέχεται να προκληθεί θόρυβος χτυπήματος του κινητήρα, χρησιμοποιήστε το συνιστώμενο ή ανώτερο καύσιμο το συντομότερο δυνατό. Εάν ο θόρυβος χτυπήματος του κινητήρα εξακολουθεί να παρατηρείται μετά τη χρήση του συνιστώμενου ή ανώτερου καυσίμου, επικοινωνήστε αμέσως με εξουσιοδοτημένο συνεργείο της MG.

Προφυλάξεις ασφαλείας σε σταθμό ανεφοδιασμού καυσίμου



Τα αέρια καυσίμου του οχήματος είναι εξαιρετικά εύφλεκτα και, σε περιορισμένους χώρους είναι επίσης εξαιρετικά εκρηκτικά.

Κατά τον ανεφοδιασμό Πάντα προσέχετε τα εξής:

- Σβήστε τον κινητήρα.
- Μην καπνίζετε και μην χρησιμοποιείτε γυμνή φλόγα.
- Μη χρησιμοποιείτε κινητό τηλέφωνο.
- Αποφύγετε την διαρροή καυσίμου.
- Μην υπερπληρώνετε το ρεζερβουάρ.

Εκκίνηση και οδήγηση

Γέμισμα καυσίμου

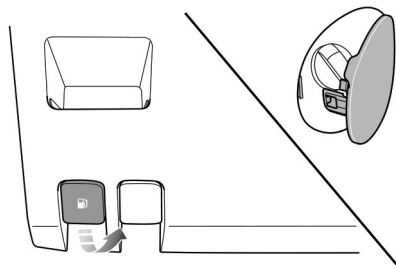

Θυρίδα πλήρωσης καυσίμου

Η θυρίδα πλήρωσης καυσίμου βρίσκεται στο πίσω δεξιό φτερό. Τραβήξτε τη λαβή απελευθέρωσης του καλύμματος πλήρωσης καυσίμου κάτω από τον πίνακα οργάνων πλευράς οδηγού για να ανοίξετε τη θυρίδα.

Τάπα πλήρωσης καυσίμου

Στρέψτε αργά την τάπα πλήρωσης αριστερόστροφα και αφήστε οποιαδήποτε πίεση στο εσωτερικό της δεξαμενής να ξεφύγει, πριν αφαιρέσετε το καπάκι.

Μετά τον ανεφοδιασμό, σφίξτε την τάπα πλήρωσης δεξιόστροφα μέχρι να ακούσετε ήχο «κλικ».

Ανεφοδιασμός καυσίμου

Μην γεμίζετε πλήρως το ρεζερβουάρ εάν το όχημα πρόκειται να σταθμεύσει σε άμεσο ηλιακό φως ή σε υψηλή θερμοκρασία περιβάλλοντος - η διαστολή του καυσίμου μπορεί να προκαλέσει διαρροή. Ο σωλήνας πλήρωσης καυσίμου έχει σχεδιαστεί για να δέχεται ένα στενό, μακρύ ακροφύσιο πλήρωσης. Υπάρχει ένα κάλυμμα στο λαιμό πλήρωσης, εισάγοντας το ακροφύσιο πλήρωσης σωστά πριν από την πλήρωση καυσίμου, το κάλυμμα μπορεί να ανοίξει πλήρως.

Εκκινήστε τον κινητήρα μετά την πλήρωση καυσίμου. Μετά τον ανεφοδιασμό, εάν ο κινητήρας λειτουργεί ανομοιόμορφα, σβήστε τον και αναζητήστε εξουσιοδοτημένο συνεργείο της MG πριν επιχειρήσετε να επανεκκινήσετε τον κινητήρα.

Αυτόματο κιβώτιο 6 σχέσεων *

Οδηγίες

Οι ακόλουθες πληροφορίες είναι πολύ σημαντικές. Διαβάστε προσεκτικά πριν από τη χρήση:

- Πριν από την εκκίνηση του κινητήρα, τοποθετήστε το μοχλό ταχυτήτων στη θέση P ή N, βεβαιωθείτε ότι το πεντάλ φρένου είναι πατημένο και έχει ενεργοποιηθεί το χειρόφρενο.
- Μετά την εκκίνηση του κινητήρα, βεβαιωθείτε ότι έχει εφαρμοστεί το ποδόφρενο και το χειρόφρενο, αλλάξτε το μοχλό στην απαιτούμενη σχέση.
- Απελευθερώστε το χειρόφρενο και κρατήστε το ποδόφρενο μέχρι να είστε έτοιμοι να κάνετε ελιγμούς στο όχημα. Μόλις απελευθερωθεί το ποδόφρενο, σε επίπεδο δρόμο, το όχημα θα ξεκινήσει αυτόματα με αργή ταχύτητα χωρίς την εφαρμογή του γκαζιού.
- ΜΗΝ μετακινήσετε το μοχλό αλλαγής ταχυτήτων σε P ή R από το D ενώ οδηγείτε, αυτό θα προκαλέσει σοβαρή βλάβη στο κιβώτιο.

Αλλαγή ταχυτήτων

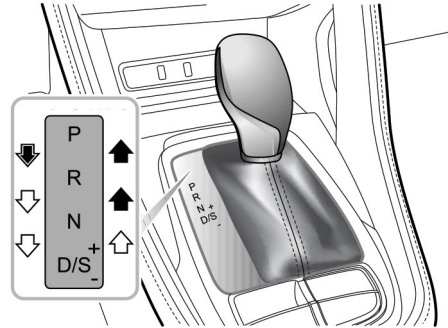

Το αυτόματο κιβώτιο ταχυτήτων είναι ένα κιβώτιο 6 ταχυτήτων.

Σημείωση: Τα επισημασμένα γράμματα ή αριθμοί στο κέντρο πληροφοριών υποδεικνύουν την επιλεγμένη ταχύτητα ή τη λειτουργία.

Χρησιμοποιείται ένα κουμπί κλειδώματος με ελατήριο, το οποίο βρίσκεται στο μοχλό ταχυτήτων, για την αποφυγή λανθασμένης επιλογής P (Στάθμευση) ή R (Όπισθεν), ενώ ο επιλογέας ταχυτήτων βρίσκεται σε άλλες θέσεις.

Εκκίνηση και οδήγηση

Λειτουργία μοχλού αλλαγής ταχυτήτων



Εκτός εάν είναι απαραίτητο, δεν συνιστάται να πατήσετε το κουμπί κλειδώματος κατά την αλλαγή ταχυτήτων.

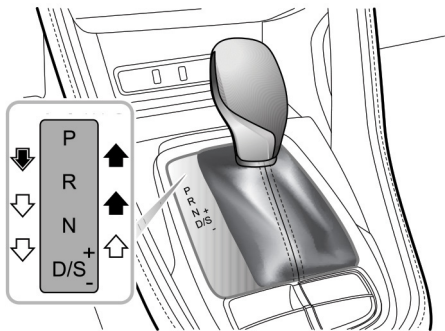

Κατά τη διάρκεια της αλλαγής ταχυτήτων, χρησιμοποιήστε τον μοχλό αλλαγής σχέσεων σύμφωνα με τις οδηγίες που υποδεικνύονται από τα ακόλουθα βέλη:



Ελεύθερη αλλαγή ταχυτήτων.



Πατήστε και κρατήστε πατημένο το κουμπί κλειδώματος για να αλλάξετε την ταχύτητα.



Πατήστε και κρατήστε πατημένο το κουμπί κλειδώματος και πατήστε το πεντάλ του φρένου για να αλλάξετε ταχύτητα.

Θέση μοχλού αλλαγής ταχυτήτων



Ο μοχλός αλλαγής ταχυτήτων πρέπει να τοποθετείται στη θέση P όταν το όχημα είναι σταθμευμένο.



ΜΗΝ μετακινήσετε το μοχλό αλλαγής ταχυτήτων σε P ή R από το D ενώ οδηγείτε, αυτό θα προκαλέσει σοβαρή βλάβη στο κιβώτιο.

- P. Στάθμευση.

Όταν ο μοχλός αλλαγής σχέσεων βρίσκεται σε αυτή τη θέση, το κιβώτιο ταχυτήτων θα κλειδώσει μηχανικά. Χρησιμοποιήστε αυτή την ταχύτητα μόνο όταν το όχημα είναι σταματημένο και έχει ενεργοποιηθεί το χειρόφρενο.

Σημείωση: Όταν το όχημα είναι σταθμευμένο σε κλίση, πατήστε το πεντάλ του φρένου και εφαρμόστε πρώτα το χειρόφρενο και στη συνέχεια επιλέξτε την ταχύτητα P.

Εκκίνηση και οδήγηση

- **R Όπισθεν**
Επιλέξτε αυτή την ταχύτητα μόνο όταν το όχημα είναι ακινητοποιημένο και ο κινητήρας λειτουργεί σε στροφές ρελαντί.
- **N Νεκρά**
Επιλέξτε αυτή τη σχέση όταν το όχημα είναι σταματημένο και ο κινητήρας λειτουργεί σε στροφές ρελαντί για μικρό χρονικό διάστημα (για παράδειγμα, σε αναμονή σε φανάρια).
- **Σχέση D**
Χρησιμοποιείται για την κανονική οδήγηση και επιτρέπει την αυτόματη επιλογή των 6 σχέσεων μετάδοσης ανάλογα με την ταχύτητα του οχήματος και τη θέση του επιταχυντή.
- **Λειτουργία S Sport**
Επιλέξτε αυτή τη λειτουργία όταν απαιτείται πιο σπορ απόδοση επιτάχυνσης.
- **Ανάβασμα ταχύτητας +**
Ενώ βρίσκεστε σε χειροκίνητη λειτουργία, μετακινήστε το κιβώτιο ταχυτήτων προς την επόμενη διαθέσιμη υψηλή ταχύτητα.
- **Κατέβασμα ταχύτητας -**

Ενώ βρίσκεται σε χειροκίνητη λειτουργία, μετακινήστε το κιβώτιο ταχυτήτων προς την επόμενη διαθέσιμη χαμηλή ταχύτητα.

Ταχύτητα αλλαγής ταχυτήτων

Η επιλογή D θα επιτρέψει στον ελεγκτή του κιβωτίου ταχυτήτων να πραγματοποιήσει αλλαγές ταχυτήτων λαμβάνοντας υπόψη έναν αριθμό παραγόντων, όπως η ταχύτητα του κινητήρα, η ταχύτητα του οχήματος και η θέση του γκαζιού. Η εφαρμογή του πεντάλ γκαζιού ελαφρά θα οδηγήσει σε αλλαγή ταχυτήτων σε χαμηλές ταχύτητες, ενώ μεγαλύτερες εφαρμογές πεντάλ θα οδηγήσουν σε ταχύτερες αλλαγές ταχυτήτων.

Kick-down



Οι τροχοί μετάδοσης κίνησης ενδέχεται να ολισθήσουν όταν εκτελείται ενέργεια kick-down σε επιφάνειες δρόμου με χαμηλή πρόσφυση, κάτι που μπορεί να οδηγήσει στην εκτός ελέγχου ολίσθηση του οχήματος.

Με επιλεγμένη ταχύτητα D, το πάτημα του πεντάλ του γκαζιού μέχρι το τέρμα σε μία κίνηση (γνωστό και ως Kick-down) θα παρέχει καλύτερη απόδοση επιτάχυνσης κατά την προσπέραση. Υπό ορισμένες συνθήκες, θα επιτρέψει στο κιβώτιο ταχυτήτων να μετακινηθεί αμέσως σε μια χαμηλότερη ταχύτητα

Εκκίνηση και οδήγηση

και να παρέχει γρήγορη επιτάχυνση. Μόλις απελευθερωθεί το πεντάλ του γκαζιού, θα εφαρμοστεί κατάλληλη κανονική υψηλή ταχύτητα (με βάση την ταχύτητα του οχήματος και τη θέση του πεντάλ γκαζιού).

Οδήγηση σε κλίση



Σε περιπτώσεις όπου απαιτείται σύντομη στάση σε λόφο, όπως μια κυκλοφοριακή συμφόρηση, ΜΗΝ εφαρμόζετε στιγμιαία το γκάζι για να αποτρέψετε την «ανατροπή». Αυτό μπορεί να προκαλέσει υπερθέρμανση του κιβωτίου ταχυτήτων και να προκαλέσει ζημιά.

Εκκίνηση σε κλίση

Σε περιπτώσεις εκκίνησης σε κλίση, όπου το όχημα έχει ακινητοποιηθεί για κάποιο χρονικό διάστημα, το πεντάλ του φρένου έχει απελευθερωθεί και εφαρμόζεται το ηλεκτρονικό χειρόφρενο, η λειτουργία υποβοήθησης εκκίνησης του ηλεκτρονικού χειρόφρενου (EPB) μπορεί να χρησιμοποιηθεί για την αποτροπή κύλισης προς τα πίσω. Με τη ζώνη ασφαλείας ασφαλισμένη, πατήστε το χειρόφρενο, εφαρμόστε το ηλεκτρονικό σύστημα χειρόφρενου και επιλέξτε την επιθυμητή ταχύτητα (D/R/S) και, στη συνέχεια, αφήστε το ποδόφρενο. Πατήστε το πεντάλ του γκαζιού για να ενεργοποιήσετε την οδήγηση του οχήματος. Το ηλεκτρονικό σύστημα του χειρόφρενου απενεργοποιείται αυτόματα.

Τα μοντέλα που είναι εξοπλισμένα με Hill Hold Control (Έλεγχος κατάβασης) μπορούν να χρησιμοποιήσουν αυτή τη λειτουργία για την υποβοήθηση εκκίνησης. Για λεπτομέρειες

Εκκίνηση και οδήγηση

σχετικά με το σύστημα ελέγχου κατάβασης, ανατρέξτε στην παράγραφο «Έλεγχος συγκράτησης οχήματος σε ανηφόρα (HHC)» της ενότητας «Σύστημα πέδησης».

Σημείωση: Η υποβοήθηση αυτών των λειτουργιών δεν αφήνά τους νόμους της φυσικής. ΜΗΝ οδηγείτε το όχημα πέρα από τους φυσικούς περιορισμούς του, εξακολουθεί να υπάρχει απώλεια ελέγχου.

Οδήγηση σε κατηφόρα



Η επαναλαμβανόμενη εφαρμογή του χειρόφρενου μπορεί να προκαλέσει υπερθέρμανση των φρένων. Αυτό θα προκαλέσει μείωση της απόδοσης πέδησης και μπορεί να οδηγήσει σε αστοχία του φρένου.

Εάν οδηγείτε σε κατηφόρα για μεγάλες αποστάσεις, συνιστάται να μετακινήσετε το μοχλό αλλαγής ταχυτήτων προς τα δεξιά και να επιλέξετε τη χειροκίνητη λειτουργία. Αυτό επιτρέπει την χειροκίνητη επιλογή ταχύτητας. Χρησιμοποιήστε μια χαμηλότερη επιλογή ταχύτητας για να βοηθήσετε την επιβράδυνση του οχήματος και έτσι να αποφύγετε την υπερβολική χρήση των φρένων. Εάν επιτευχθεί ένα όριο, το όχημα θα αλλάξει αυτόματα, σε αυτές τις περιπτώσεις είναι απαραίτητη η χρήση των φρένων για να επιβραδύνει το όχημα, ταυτόχρονα επιλέξτε ξανά τη χαμηλότερη ταχύτητα.

Λειτουργία ελέγχου

Λειτουργία εξοικονόμησης

Η επιλογή D θέτει αυτόματα το όχημα στον τρόπο λειτουργίας εξοικονόμησης. Στην οθόνη του κέντρου πληροφοριών εμφανίζεται η ένδειξη «D». Η λειτουργία εξοικονόμησης παρέχει βέλτιστη κατανάλωση καυσίμου και εκπομπές.

Λειτουργία Sport

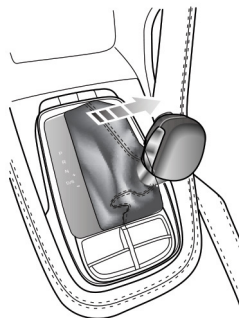

Εκκίνηση και οδήγηση

Μόλις επιλέξετε D, μετακινήστε το μοχλό αλλαγής σχέσεων προς τα δεξιά για να επιλέξετε S και ενεργοποιήστε τη λειτουργία Sport (η ταχύτητα που εμφανίζεται στο κέντρο πληροφοριών αλλάζει σε «S»). Κατά τη λειτουργία Sport, το κιβώτιο ταχυτήτων ανεβάζει ταχύτητα σε αργότερα στάδια, ώστε να αξιοποιεί πλήρως τα αποθέματα ισχύος του κινητήρα.

Όταν απαιτείται καλύτερη επιτάχυνση, επιλέξτε τη λειτουργία Sport, αλλά σημειώστε ότι η κατανάλωση καυσίμου θα αυξηθεί κατά την οδήγηση σε τρόπο λειτουργίας Sport.

Για έξοδο από τον τρόπο λειτουργίας Sport, μετακινήστε το μοχλό αλλαγής σχέσεων στην αριστερή πλευρά στη θέση D.

Λειτουργία ελέγχου πορείας

Με τη λειτουργία ελέγχου πορείας ενεργοποιημένη, το κιβώτιο ταχυτήτων θα αλλάξει αυτόματα στην αντίστοιχη ταχύτητα του οχήματος, αποφεύγοντας έτσι τις συχνές αλλαγές ταχυτήτων όταν το σύστημα πρέπει να διατηρήσει μια σταθερή ταχύτητα.

Χειροκίνητη λειτουργία

Με επιλεγμένη τη λειτουργία Sport, μετακινήστε το μοχλό αλλαγής σχέσεων προς τα «+» ή «-», αυτό θα ενεργοποιήσει τη χειροκίνητη λειτουργία. Η ταχύτητα που εμφανίζεται στο κέντρο πληροφοριών θα υποδείξει την τρέχουσα ταχύτητα με έναν μόνο αριθμό (1 ~ 6).

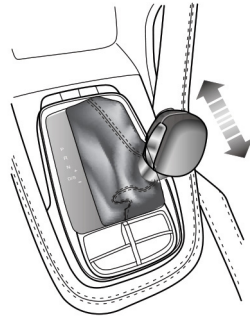

Μετακινήστε τον μοχλό αλλαγής σχέσεων προς την κατεύθυνση «+» για να ανεβάσετε στην επόμενη διαθέσιμη υψηλή ταχύτητα, μετακινήστε προς την κατεύθυνση «-» για να κατεβείτε στην επόμενη διαθέσιμη χαμηλή ταχύτητα.

Με επιλεγμένη τη Χειροκίνητη λειτουργία, εάν ο οδηγός επιλέξει μη δικαιολογημένη ταχύτητα, ζητήσει ανέγασμα ταχύτητας σε χαμηλές στροφές του κινητήρα ή ζητήσει χαμηλότερη ταχύτητα σε υψηλές στροφές του κινητήρα, το κιβώτιο ταχυτήτων δεν θα ανταποκριθεί και θα παραμείνει στην τρέ-

Εκκίνηση και οδήγηση

χουσα σχέση. Εάν το όχημα κινείται και η ταχύτητα του κινητήρα μειωθεί κάτω από ένα προκαθορισμένο όριο ταχύτητας, το κιβώτιο ταχυτήτων θα αλλάξει αυτόματα στην επόμενη ταχύτητα για να αποφευχθεί η επιβράδυνση του κινητήρα. Όταν το όχημα επιταχύνει, εάν η ταχύτητα του κινητήρα υπερβεί ένα προκαθορισμένο όριο, το κιβώτιο ταχυτήτων θα αλλάξει αυτόματα στην επόμενη ταχύτητα για την προστασία του κινητήρα.

Με την επιλεγμένη λειτουργία χειροκίνητης λειτουργίας, το κέντρο πληροφοριών θα παρέχει ενδείξεις αλλαγής ταχυτήτων, το βέλος UP ή DOWN εμφανίζεται στη δεξιά πλευρά του αριθμού θέσης επιλογής ταχυτήτων, υποδεικνύοντας στον οδηγό να ανεβάσει ή να κατεβάσει ταχύτητα όταν επιτρέπουν οι συνθήκες.

Σημείωση: Η λειτουργία αλλαγής ταχυτήτων θα πρέπει να εκτελείται υπό την προϋπόθεση ότι θα διασφαλίσετε τη δική σας ασφάλεια και την τήρηση των κανόνων κυκλοφορίας.

Για να επιστρέψετε στον τρόπο λειτουργίας Sport ή σε οποιονδήποτε άλλο τρόπο λειτουργίας, μετακινήστε τον μοχλό προς τα αριστερά και επιλέξτε D.

Αυτόματο κιβώτιο ταχυτήτων

Εάν το αυτόματο κιβώτιο ταχυτήτων παρουσιάζει πρόβλημα, η ενδεικτική λυχνία δυσλειτουργίας εκπομπών κινητήρα στον

πίνακα οργάνων θα ανάψει ή το κέντρο μηνυμάτων θα εμφανίσει «EP».

Ορισμένοι «τρόποι λειτουργίας βλάβης» θα προκαλέσουν την είσοδο του κιβωτίου ταχυτήτων σε «Λειτουργία αργής κίνησης, Limp». Κατά τη διάρκεια αυτού του χρόνου μπορούν να επιλεγούν ή / και να λειτουργήσουν μόνο ορισμένες θέσεις ταχυτήτων, για παράδειγμα, η ταχύτητα R μπορεί να μην μπορεί να επιλεγεί. Εάν παρουσιαστεί σοβαρή λειτουργική βλάβη, το όχημα δεν μπορεί να οδηγηθεί, συμβουλευτείτε αμέσως ένα εξουσιοδοτημένο συνεργείο της MG.

Σημείωση: Όταν το όχημα βρίσκεται σε «Λειτουργία αργής κίνησης Limp», οι λειτουργίες χειροκίνητης επιλογής ταχυτήτων είναι απενεργοποιημένες και ως εκ τούτου δεν είναι διαθέσιμες.

Εκκίνηση και οδήγηση

Μηχανικό κιβώτιο ταχυτήτων*

Μηχανικό κιβώτιο 5 ταχυτήτων*

Μοχλός αλλαγής ταχυτήτων

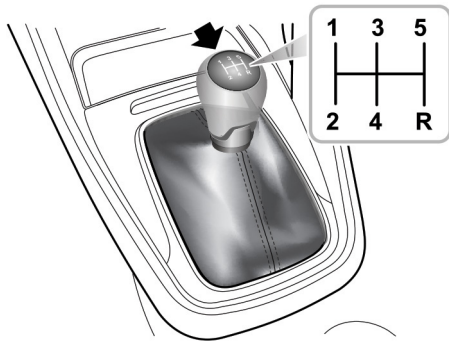

Το μηχανικό κιβώτιο ταχυτήτων είναι ένα κιβώτιο ταχυτήτων 5 ταχυτήτων με 6 σχέσεις, οι οποίες είναι: 1η, 2η, 3η, 4η, 5η, R (Όπισθεν) αντίστοιχα.

Προφυλάξεις κατά την οδήγηση:

1 Κατά την επιλογή της ταχύτητας R, πρέπει να βεβαιωθείτε ότι το όχημα είναι εντελώς ακινητοποιημένο, περιμένετε για μια στιγμή και στη συνέχεια πατήστε πλήρως το πεντάλ του συμπλέκτη για να ολοκληρώσετε την αλλαγή σχέσης.

Περιμένετε για 2 ~ 3 δευτερόλεπτα πριν αλλάξετε τη σχέση R, διαφορετικά μπορεί να προκληθεί ζημιά στην όπισθεν.

Περιμένετε για 1 ~ 3 δευτερόλεπτα πριν αλλάξετε ταχύτητα προς τα εμπρός, διαφορετικά μπορεί να προκληθεί υπερβολική φθορά στο συγχρονιζέ.

2 Μην ακουμπάτε το χέρι σας στο μοχλό αλλαγής σχέσεων κατά την οδήγηση - η πίεση από το χέρι σας μπορεί να προκαλέσει πρόωρη φθορά στον μηχανισμό αλλαγής ταχυτήτων.

3 Μην ακουμπάτε το πόδι σας στο πεντάλ του συμπλέκτη κατά την οδήγηση - μπορεί να παρουσιαστεί υπερβολική φθορά στον συμπλέκτη.

4 Μην κρατάτε το όχημα ακινητοποιημένο σε λόφο πατώντας τον συμπλέκτη. Αυτό θα φθείρει τον συμπλέκτη.

Εκκίνηση και οδήγηση

Ενδείξεις αλλαγής ταχυτήτων

Όταν το όχημα βρίσκεται σε κίνηση και το πεντάλ του συμπλέκτη είναι πλήρως απελευθερωμένο, αν πληρούνται όλα τα προεπιλεγμένα κριτήρια για αλλαγή ταχυτήτων, το κέντρο πληροφοριών θα εμφανίσει την τρέχουσα ταχύτητα και ένα βέλος επάνω/κάτω για να υπενθυμίσει στον οδηγό να ανεβάσει ή να κατεβάσει ταχύτητα όταν το επιτρέπουν οι συνθήκες οδήγησης.

Σημείωση: Η λειτουργία αλλαγής ταχυτήτων θα πρέπει να εκτελείται υπό την προϋπόθεση ότι θα διασφαλίσετε τη δική σας ασφάλεια και την τήρηση των κανόνων κυκλοφορίας.

Μηχανικό κιβώτιο 6 ταχυτήτων*

Μοχλός αλλαγής ταχυτήτων

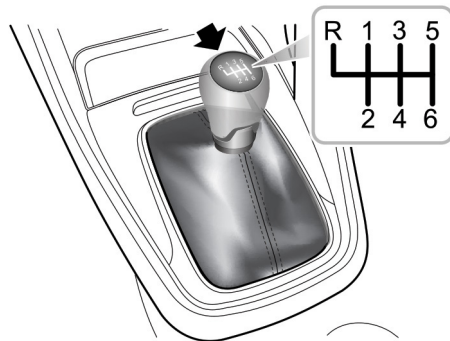

Το μηχανικό κιβώτιο ταχυτήτων είναι ένα κιβώτιο ταχυτήτων 6 ταχυτήτων με 7 σχέσεις, οι οποίες είναι: 1η, 2η, 3η, 4η, 5η, 6η, R (Όπισθεν) αντίστοιχα.

Εκκίνηση και οδήγηση

Προφυλάξεις κατά την οδήγηση:

- 1 Όταν επιλέγετε την όπισθεν R, πρέπει να βεβαιωθείτε ότι το όχημα είναι εντελώς ακινητοποιημένο, περιμένετε για μια στιγμή και στη συνέχεια πατήστε πλήρως το πεντάλ του συμπλέκτη, από τη θέση N, ωθήστε τον μοχλό προς τα κάτω και πιέστε τον προς τα αριστερά, στη συνέχεια ωθήστε προς τα εμπρός στη θέση R, αφήστε αργά το πεντάλ του συμπλέκτη για να ολοκληρώσετε την αλλαγή ταχυτήτων.

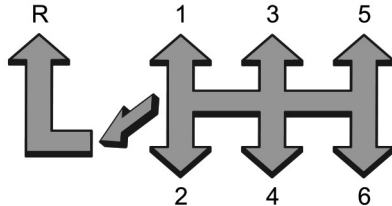

Περιμένετε για 2 ~ 3 δευτερόλεπτα πριν αλλάξετε τη σχέση R, διαφορετικά μπορεί να προκληθεί ζημιά στην όπισθεν.

Περιμένετε για 1 ~ 3 δευτερόλεπτα πριν αλλάξετε ταχύτητα προς τα εμπρός, διαφορετικά μπορεί να προκληθεί υπερβολική φθορά στο συγχρονιζέ.

- 2 Μην ακουμπάτε το χέρι σας στο μοχλό αλλαγής σχέσεων κατά την οδήγηση - η πίεση από το χέρι σας μπορεί να προκαλέσει πρόωρη φθορά στον μηχανισμό αλλαγής ταχυτήτων.
- 3 Μην ακουμπάτε το πόδι σας στο πεντάλ του συμπλέκτη κατά την οδήγηση - μπορεί να παρουσιαστεί υπερβολική φθορά στον συμπλέκτη.
- 4 Μην κρατάτε το αυτοκίνητο ακινητοποιημένο σε κλίση, ολισθαίνοντας τον συμπλέκτη. Αυτό θα φθείρει τον συμπλέκτη.

Ενδείξεις αλλαγής ταχυτήτων

Όταν το όχημα βρίσκεται σε κίνηση και το πεντάλ του συμπλέκτη είναι πλήρως απελευθερωμένο, αν πληρούνται όλα τα προεπιλεγμένα κριτήρια για αλλαγή ταχυτήτων, το κέντρο πληροφοριών θα εμφανίσει την συνιστώμενη ταχύτητα και ένα βέλος για να υπενθυμίσει στον οδηγό να αλλάξει στην εμφανιζόμενη ταχύτητα όταν το επιτρέπουν οι συνθήκες οδήγησης.

Σημείωση: Η λειτουργία αλλαγής ταχυτήτων θα πρέπει να εκτελείται υπό την προϋπόθεση ότι θα διασφαλίσετε τη δική σας ασφάλεια και την τήρηση των κανόνων κυκλοφορίας.

Σύστημα πέδησης

Η ελεύθερη διαδρομή του πεντάλ φρένου είναι 0-30 mm.

Η οδήγηση μέσα από νερό ή έντονη βροχή μπορεί να επηρεάσει αρνητικά την απόδοση πέδησης. Το SCS (Σύστημα ελέγχου ευστάθειας) περιλαμβάνει μια λειτουργία καθαρισμού δισκόφρενου που ενεργοποιείται όταν χρησιμοποιούνται οι υαλοκαθαριστήρες. Ωστόσο, πάντα να διατηρείτε μια ασφαλή απόσταση από άλλα οχήματα και να εφαρμόζετε διακοπτόμενα το πεντάλ φρένου σε συνθήκες όπου δεν χρησιμοποιούνται οι υαλοκαθαριστήρες.

Το σύστημα πέδησης υποστηρίζεται από σερβόφρενο. Κατά τη διάρκεια της λειτουργίας έχετε πάντα υπόψη τα εξής:

- Η λειτουργία υποβοήθησης σερβόφρενου εξαρτάται από την υποπίεση, αυτή παράγεται μόνο όταν ο κινητήρας είναι σε λειτουργία. Ποτέ μην αφήνετε το αυτοκίνητο να εκτελεί ελεύθερη κίνηση με τον κινητήρα σβηστό.
- Εάν ο κινητήρας σταματήσει απροσδόκητα κατά την οδήγηση, αφήστε το αυτοκίνητο να σταματήσει, στα πλαίσια της ασφάλειας των συνθηκών κυκλοφορίας και μην πατάτε επαναλαμβανόμενα το πεντάλ του φρένου, καθώς το σύστημα πέδησης θα χάσει την υπολειπόμενη υποβοήθηση. Μόλις εξαντληθεί η υπολειπόμενη υποβοήθηση σερβόφρενου, χρησιμοποιήστε την κατάλληλη δύναμη για να εφαρμόσετε το πεντάλ του φρένου για να σταματήσετε

με ασφάλεια το αυτοκίνητο σύμφωνα με τις τρέχουσες συνθήκες κυκλοφορίας.

- Η απόδοση του σερβόφρενου μπορεί να επηρεαστεί από πολυάριθμες συνθήκες, όπως απώλεια ταχύτητας κινητήρα, αλλαγή ατμοσφαιρικής πίεσης λόγω διαφορών υψομέτρου. Αυτές οι συνθήκες μπορεί να οδηγήσουν σε καταστάσεις όπου απαιτείται επιπλέον δύναμη για τη λειτουργία του πεντάλ των φρένων για να σταματήσει το αυτοκίνητο.
- Εάν η απόδοση πέδησης μειωθεί λόγω βλάβης του οχήματος, επικοινωνήστε με ένα εξουσιοδοτημένο συνεργείο της MG για συντήρηση το συντομότερο δυνατό.

Ηλεκτρονικό σύστημα κατανομής δύναμης πέδησης (EBD)

Το αυτοκίνητό σας είναι εξοπλισμένο με ηλεκτρονική κατανομή δύναμης πέδησης, η οποία, για να διατηρήσει την απόδοση πέδησης, κατανέμει τις δυνάμεις πέδησης μεταξύ των μπροστινών και των πίσω τροχών, υπό όλες τις συνθήκες φορτίου.

Ηλεκτρονικό σύστημα υποβοήθησης πέδησης (EBA)

Το αυτοκίνητό σας είναι εξοπλισμένο με ηλεκτρονική υποβοήθηση πέδησης, η οποία αντιδρά στην ταχύτητα με την

Εκκίνηση και οδήγηση

οποία εφαρμόζεται το πεντάλ του φρένου. Εάν, σε περίπτωση έκτακτης ανάγκης, τα φρένα εφαρμόζονται γρηγορότερα από τα όρια που έχουν οριστεί στο σύστημα, τότε εφαρμόζεται πλήρης εφαρμογή ABS για να σταματήσει το αυτοκίνητο στη μικρότερη δυνατή απόσταση.

Σύστημα αντιμπλοκαρίσματος τροχών (ABS)



Κατά την οδήγηση με υψηλή ταχύτητα ή με κίνδυνο υδρολίσθησης, δηλαδή όταν ένα στρώμα νερού αποτρέπει την επαρκή επαφή μεταξύ των ελαστικών και της επιφάνειας του δρόμου, το ABS δεν μπορεί να ξεπεράσει τους φυσικούς περιορισμούς της ακινητοποίησης του αυτοκινήτου σε πολύ μικρή απόσταση. Σε αυτές τις περιπτώσεις, είναι ευθύνη του οδηγού να διατηρεί μια ασφαλή απόσταση από άλλα οχήματα.



ΜΗΝ εφαρμόζεται διακοπτόμενα το πεντάλ του φρένου σε καμία περίπτωση. Αυτό θα διακόψει τη λειτουργία του ABS και ενδέχεται να αυξήσει την απόσταση πέδησης.

Το ABS μπορεί να αποτρέψει το κλείδωμα των τροχών κατά την πέδηση, επιτρέποντας έτσι στον οδηγό να διατηρήσει τον έλεγχο του αυτοκινήτου.

Υπό κανονικές συνθήκες πέδησης, το ABS δεν θα ενεργοποιηθεί. Ωστόσο, όταν η δύναμη πέδησης υπερβεί τη διαθέσιμη πρόσφυση μεταξύ των ελαστικών και της επιφάνειας του δρόμου, προκαλώντας έτσι το κλείδωμα των τροχών, αυτόματα θα τεθεί σε λειτουργία το ABS. Αυτό θα είναι αναγνωρίσιμο από αίσθηση γρήγορου παλμού μέσω του πεντάλ του φρένου.

Εάν παρουσιαστεί κατάσταση έκτακτης ανάγκης, ο οδηγός θα πρέπει να καταβάλει πλήρη προσπάθεια πέδησης για να ενεργοποιήσει το ABS ακόμη και όταν η επιφάνεια του δρόμου είναι ολισθηρή.

Σημείωση: Σε μαλακές επιφάνειες, όπως αφράτο χιόνι, άμμος ή χαλίκι, τα οχήματα που είναι εξοπλισμένα με ABS μπορεί να έχουν απόσταση πέδησης μεγαλύτερη από εκείνα που δεν έχουν ABS. Αυτό οφείλεται στο γεγονός ότι η φυσική δράση των κλειδωμένων τροχών σε μαλακές επιφάνειες είναι η δημιουργία σφήνας υλικού μπροστά (ή στο πλάι, κατά τη στρέψη) από την επιφάνεια επαφής των ελαστικών. Αυτό το φαινόμενο βοηθά το αυτοκίνητο να σταματήσει κατά την πέδηση ή να αλλάξει την κατεύθυνση κατά τον χειρισμό διεύθυνσης.

ΣΗΜΑΝΤΙΚΟ

Το ABS δεν μπορεί να αντισταθμίσει αξιόπιστα τον εσφαλμένο χειρισμό του οδηγού ή την έλλειψη εμπειρίας.

Έλεγχος συγκράτησης οχήματος σε ανηφόρα (ΗHC)



Η λειτουργία ΗHC έχει περιορισμούς όταν υπόκειται σε δυσμενείς συνθήκες, όπως υγρές ή παγωμένες επιφάνειες και απότομες κλίσεις.



ΜΗΝ βγείτε από το όχημα έχοντας εφαρμόσει μόνο τη λειτουργία ΗHC, αυτό μπορεί να οδηγήσει σε σοβαρό ατύχημα κατά την απελευθέρωση της λειτουργίας ΗHC.



Η λειτουργία ΗHC απαιτεί σταθερή εφαρμογή του πεντάλ του φρένου όταν απαιτείται ακινητοποίηση, ούτως ώστε να δημιουργηθεί επαρκής πίεση φρένων για τη διατήρηση της συγκράτησης.

Η λειτουργία ΗHC βοηθά τον οδηγό «κρατώντας» το όχημα κατά την εκκίνηση σε λόφο. Εάν ο οδηγός αφήσει το πεντάλ του φρένου, το ΗHC θα κρατήσει το όχημα ακινητοποιημένο για ένα σύντομο χρονικό διάστημα.

Οι ακόλουθες προϋποθέσεις πρέπει να πληρούνται για την ενεργοποίηση της λειτουργίας ΗHC:

- Η πόρτα του οδηγού πρέπει να είναι κλειστή και η ζώνη ασφαλείας του οδηγού δεμένη.
- Το όχημα σταματά σε κλίση για περισσότερο από 2 δευτερόλεπτα.

- Το SCS είναι ενεργό και χωρίς σφάλματα.
- Το χειρόφρενο είναι απαλλαγμένο από το σφάλμα.
- Ο κινητήρας είναι σε λειτουργία,
- Για τα μοντέλα με μηχανικό κιβώτιο, πατήστε το πεντάλ του συμπλέκτη και επιλέξτε είτε ταχύτητα εμπροσθοπορείας είτε ταχύτητα οπισθοπορείας. Για τα μοντέλα με αυτόματο κιβώτιο, επιλέγεται η ταχύτητα D ή R.
- Εφαρμόστηκε επαρκής δύναμη στο πεντάλ φρένου.

Σημείωση: Η λειτουργία ΗHC είναι διαθέσιμη τόσο προς τα εμπρός όσο και προς τα πίσω κατά την έναρξη κίνησης σε ανηφόρες.

Σύστημα ελέγχου κατάβασης (HDC)



Το σύστημα HDC είναι μόνο βοηθητική λειτουργία. Η λειτουργία έχει περιορισμούς όταν υπόκειται σε δυσμενείς συνθήκες, όπως υγρές ή παγωμένες επιφάνειες και απότομες κλίσεις.



Ακόμα και όταν είναι ενεργοποιημένο το σύστημα HDC, ο οδηγός πρέπει πάντα να δίνει ιδιαίτερη προσοχή στην κατάσταση οδήγησης του οχήματος και να αναλαμβάνει ενεργό έλεγχο όταν είναι απαραίτητο. Σε ορισμένες περιπτώσεις, το σύστημα HDC μπορεί να ανασταλεί ή να απενεργοποιηθεί προσωρινά.



Κατά τη διάρκεια ορισμένων συνθηκών οδήγησης σε κατηφορικές επιφάνειες (π.χ. οδήγηση σε κατωφέρεια με υψηλή ταχύτητα, η μικρή κλίση), το σύστημα HDC είναι μη λειτουργικό, ο οδηγός πρέπει να διατηρεί τον έλεγχο του οχήματος ανά πάσα στιγμή και να χρησιμοποιεί εφαρμογές πέδησης για να διασφαλίσει την ασφάλεια.

Το σύστημα HDC είναι μια βοηθητική λειτουργία ειδικά σχεδιασμένη για οδήγηση σε απότομες κλίσεις. Το σύστημα μειώνει την ταχύτητα εφαρμόζοντας δύναμη πέδησης, βοηθώντας έτσι τον οδηγό να οδηγήσει σε απότομες κατωφέρειες με χαμηλές ταχύτητες.

Σημείωση: Όταν το σύστημα HDC λειτουργεί, το σύστημα πέδησης θα προκαλέσει μικρή δόνηση ή θόρυβο λειτουργίας, κάτι το οποίο είναι φυσιολογικό.

Σημείωση: Κατά τη λειτουργία του συστήματος HDC, για τα μοντέλα MT, ενεργοποιήστε χαμηλότερη ταχύτητα για να αποτρέψετε την επιβράδυνση του κινητήρα. Για τα μοντέλα με αυτόματο κιβώτιο, μην μετακινείτε το μοχλό αλλαγής σχέσεων στη θέση «N». Αυτή η ενέργεια μπορεί να απενεργοποιήσει τη λειτουργία HDC.

Εκκίνηση και οδήγηση

Ενεργοποίηση/Απενεργοποίηση του συστήματος HDC

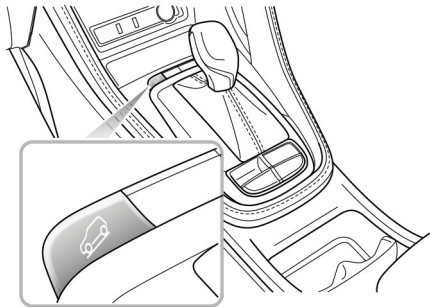

Όταν ο διακόπτης START/STOP τοποθετείται στη θέση ON / RUNNING, το σύστημα HDC απενεργοποιείται ως προεπιλογή. Χρησιμοποιήστε τον διακόπτη για να ενεργοποιήσετε / απενεργοποιήσετε το σύστημα HDC.

Το σύστημα HDC έχει τέσσερις καταστάσεις:

1 Αναμονή: Πατήστε τον διακόπτη HDC για να ρυθμίσετε το σύστημα σε κατάσταση αναμονής, η πράσινη ενδεικτική λυχνία HDC στον πίνακα οργάνων θα ανάψει.

- 2 Λειτουργία σε κατάσταση αναμονής: Όταν το όχημα κινείται σε απότομη κλίση με χαμηλή ταχύτητα και ο οδηγός δεν πατά το πεντάλ του φρένου και του γκαζιού, το σύστημα θα εισέλθει αυτόματα στην κατάσταση λειτουργίας. Σε αυτή την περίπτωση, η προειδοποιητική λυχνία HDC στον πίνακα οργάνων αναβοσβήνει με πράσινο χρώμα. Αυτό μπορεί να συνοδεύεται από το θόρυβο λειτουργίας του συστήματος πέδησης. Το σύστημα HDC θα προσπαθήσει να ελέγξει ομαλά την οδήγηση του οχήματος στην απότομη κλίση.
- 3 Προσωρινή απενεργοποίηση: Πατώντας το πεντάλ του γκαζιού ή εάν το πεντάλ του φρένου είναι πατημένο πέρα από ένα ορισμένο όριο, ενώ το σύστημα βρίσκεται σε λειτουργία, το HDC θα αναστέλλει προσωρινά τη λειτουργία του.
- 4 Απενεργοποίηση: Πατήστε ξανά τον διακόπτη HDC για να απενεργοποιήσετε το σύστημα, η πράσινη ενδεικτική λυχνία HDC στον πίνακα οργάνων θα σβήσει.

Σημείωση: Εάν το όχημα εκτελεί απότομους ελιγμούς σε συγκεκριμένες κλίσεις, το σύστημα HDC μπορεί να αλλάξει από την κατάσταση αναμονής σε κατάσταση λειτουργίας.

Σημείωση: Κατά τη λειτουργία του συστήματος HDC, το σύστημα πέδησης θα συμπεστεί αυτόματα και θα διατηρήσει την πίεση. Η λειτουργία του πεντάλ φρένου κατά τη

Εκκίνηση και οδήγηση

διάρκεια αυτής της φάσης μπορεί να οδηγήσει σε αίσθηση «κλωστήματος» μέσω του πεντάλ. Αυτό είναι ένα φυσιολογικό φαινόμενο.

Αυτόματη συγκράτηση οχήματος*



Η λειτουργία αυτόματης συγκράτησης δεν μπορεί να εγγυηθεί την ευστάθεια του οχήματος κατά την εκκίνηση ή την πέδηση σε λόφους, ιδιαίτερα σε ολισθηρές ή παγωμένες επιφάνειες.



Όταν η αυτόματη συγκράτηση σταματά το όχημα για λόγους όπως η διακοπή του κινητήρα, η απελευθέρωση της ζώνης ασφαλείας ή το πάτημα του διακόπτη αυτόματης συγκράτησης, εφαρμόζεται το ηλεκτρονικό χειρόφρενο. Δεν μπορεί να διασφαλιστεί ότι το όχημα θα σταθεροποιηθεί σε όλες τις περιπτώσεις. Για παράδειγμα, οι πίσω τροχοί βρίσκονται σε ολισθηρό οδόστρωμα ή η κλίση του οχήματος είναι πολύ μεγάλη. Βεβαιωθείτε ότι το όχημα είναι σταθερά σταθεροποιημένο πριν από την έξοδο.



Ο οδηγός θα πρέπει να δίνει πλήρη προσοχή και να παρατηρεί τον περιβάλλοντα χώρο, ακόμη και αν το όχημα είναι εξοπλισμένο με αυτόματο σύστημα συγκράτησης.

Εκκίνηση και οδήγηση



Η αυτόματη συγκράτηση δεν μπορεί να εγγυηθεί τη λειτουργία του ηλεκτρονικού χειρόφρενου σε όλες τις περιπτώσεις όπου ο κινητήρας είναι σβηστός. Βεβαιωθείτε ότι έχει ενεργοποιηθεί το ηλεκτρονικό χειρόφreno και ότι το όχημα έχει σταθεροποιηθεί πριν την έξοδο από το όχημα.



Η λειτουργία αυτόματης συγκράτησης θα πρέπει να απενεργοποιηθεί κατά τη χρήση αυτόματων πλυντηρίων αυτοκινήτων, διαφορετικά ενδέχεται να ενεργοποιηθεί ξαφνικά το ηλεκτρονικό χειρόφreno και να προκληθεί ζημιά στο όχημα.

Εάν το όχημα απαιτείται να σταματά συχνά για μεγάλο χρονικό διάστημα (όπως φανάρια, ουρές κυκλοφορίας ή οδήγηση stop / start) και ο κινητήρας είναι σε λειτουργία, το σύστημα αυτόματης συγκράτησης βοηθά στη σταθεροποίηση του οχήματος, επιτρέποντάς σας να αφαιρέσετε το πόδι σας από το πεντάλ του φρένου όταν το όχημα είναι σταματημένο και η Αυτόματη συγκράτηση είναι ενεργή.

Η αυτόματη συγκράτηση έχει 3 κύριες καταστάσεις:

1 Αναμονή:

Με τη ζώνη ασφαλείας του οδηγού ασφαλισμένη, την πόρτα κλειστή και τον κινητήρα σε λειτουργία, πατήστε τον διακόπτη αυτόματης συγκράτησης για να αλλάξετε τη λειτουργία από την κατάσταση απενεργοποίησης στην

κατάσταση αναμονής. Ανάβει η ενδεικτική λυχνία διακόπτη αυτόματης συγκράτησης.

2 Στάθμευση:

Με το πεντάλ φρένου σταθερά πατημένο και το όχημα τελείως σταματημένο, η λειτουργία αυτόματης συγκράτησης θα αλλάξει από την κατάσταση αναμονής στην κατάσταση στάθμευσης. Σε αυτή την κατάσταση η πράσινη ένδειξη (P) στον πίνακα οργάνων.

Όταν η αυτόματη συγκράτηση βρίσκεται σε κατάσταση στάθμευσης, η επιλογή ταχύτητας εμπροσθοπορείας ή της όπισθεν και το πάτημα του πεντάλ γκαζιού θα απελευθερώσει αυτόματα τη λειτουργία αυτόματης συγκράτησης.

3 Απενεργοποίηση:

Πατήστε ξανά το διακόπτη αυτόματης συγκράτησης για να απενεργοποιήσετε τη λειτουργία.

Εκκίνηση και οδήγηση

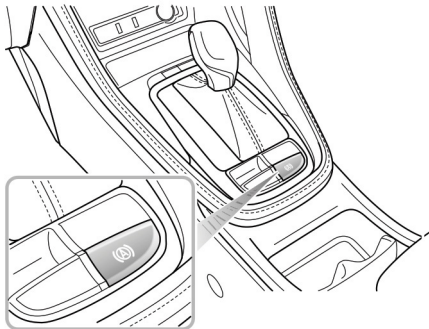

Σημείωση: Συνιστάται να απενεργοποιήσετε τη λειτουργία αυτόματης συγκράτησης κατά την οπισθοπορεία σε γκαράζ.

Σε ορισμένες περιπτώσεις, όπως η απελευθέρωση της ζώνης ασφαλείας, η απενεργοποίηση του κινητήρα ή η παραμονή σε στάσιμη θέση για μεγάλο χρονικό διάστημα, θα οδηγήσει σε έξοδο του οχήματος από την κατάσταση αυτόματης συγκράτησης. Αυτή τη στιγμή θα ενεργοποιηθεί το ηλεκτρονικό χειρόφρενο.

Σημείωση: Το χειρόφρενο DEN θα εφαρμοστεί κατά τον χειρισμό του διακόπτη για απενεργοποίηση της αυτόματης συγκράτησης με το πεντάλ του φρένου.

Εκκίνηση και οδήγηση

Σύστημα ελέγχου φώτων αλάρμ πέδησης έκτακτης ανάγκης (HAZ)

Όταν το όχημα κινείται με υψηλή ταχύτητα, εάν ο οδηγός κάνει έναν ελιγμό πέδησης έκτακτης ανάγκης, τα φώτα φρένων θα αναβοσβήσουν αυτόματα για να ειδοποιήσουν τους οδηγούς.

Σημείωση: Εάν τα φώτα αλάρμ λειτουργούν χειροκίνητα, αυτό αναστέλλει τη λειτουργία HAZ.

Κατά την έξοδο από τον ελιγμό πέδησης έκτακτης ανάγκης (δεν ανιχνεύεται σοβαρή επιβράδυνση) τότε η λειτουργία θα απενεργοποιηθεί μετά από μερικά δευτερόλεπτα.

Σημείωση: Καθώς η ταχύτητα του αυτοκινήτου μειώνεται κάτω από τα 10km/h και δεν αναβοσβήνουν πλέον τα φώτα φρένων, τα φώτα αλάρμ θα ανάψουν αυτόματα. Πατήστε σύντομα τον διακόπτη φώτων αλάρμ ή αυξήστε την ταχύτητά σας πάνω από 20km/h για 5 δευτερόλεπτα για να απενεργοποιήσετε τα φώτα αλάρμ.

Ενεργή προστασία από ανατροπή (ARP)

Το σύστημα ARP δεν μπορεί να ξεπεράσει τους νόμους της φυσικής. Είναι ένα βοήθημα για τον οδηγό που συμβάλει στη σταθερότητα του οχήματος και εφαρμόζεται υπό ακραίες συνθήκες. Δεν αποτελεί εγγύηση ότι το αυτοκίνητο δεν θα ανατραπεί.

Σε περιπτώσεις όπου το όχημα έχει υψηλό κέντρο μάζας, η ταχεία ή υπερβολική διπλή αλλαγή λωρίδας κατεύθυνσης μπορεί να δημιουργήσει μια κατάσταση κύλισης. Το ARP μπορεί να χρησιμοποιήσει το σύστημα πέδησης για να εφαρμόσει ορισμένα φρένα για να προσπαθήσει να διορθώσει την κατάσταση και να βοηθήσει στην πρόληψη της ανατροπής.

Σημείωση: Κατά τη διάρκεια της εφαρμογής ARP, τα χαρακτηριστικά του συστήματος διεύθυνσης του οχήματος μπορεί να διαφέρουν σημαντικά από το κανονικό.

Εκκίνηση και οδήγηση

Χειρόφρενο*



ΜΗΝ οδηγείτε με το χειρόφρενο και μην εφαρμόσετε το χειρόφρενο ενώ το αυτοκίνητο βρίσκεται σε κίνηση. Αυτό μπορεί να οδηγήσει σε απώλεια ελέγχου, να αποτρέψει τη σωστή λειτουργία του ABS και ακόμη και να προκαλέσει ζημιά στα πίσω φρένα.

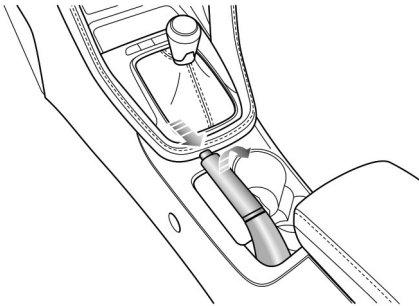

Το χειρόφρενο ενεργεί μόνο στους πίσω τροχούς. Για να εφαρμόσετε το χειρόφρενο, τραβήξτε τον μοχλό προς τα πάνω. Πάντοτε να εφαρμόζετε πλήρως το χειρόφρενο όταν σταθμεύετε το αυτοκίνητο.

Για απελευθέρωση, τραβήξτε ελαφρώς τον μοχλό προς τα πάνω, πατήστε το κουμπί (βέλος στην εικόνα) και κατεβάστε πλήρως το μοχλό.

Όταν σταθμεύετε σε απότομη κλίση, μην βασίζεστε μόνο στο χειρόφρενο για να συγκρατήσετε το αυτοκίνητο.

Εκκίνηση και οδήγηση

Ηλεκτρονικό χειρόφρενο (EPB)*



Σε περίπτωση δυσλειτουργίας του EPB, όπου η απελευθέρωση του EPB δεν είναι δυνατή, συμβουλευτείτε ένα εξουσιοδοτημένο συνεργείο της MG για να εκτελέσετε χειροκίνητη απελευθέρωση του χειρόφρενου.

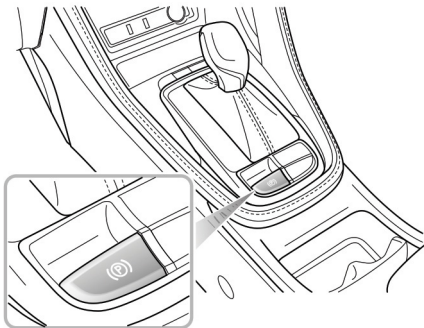

Εφαρμογή EPB

- Ενώ το όχημα είναι σταματημένο, τραβήξτε τον διακόπτη EPB προς τα πάνω μέχρι να ανάψει η ενδεικτική λυχνία του διακόπτη EPB.
- Εάν η ενδεικτική λυχνία του διακόπτη EPB και η ένδειξη (P) στον πίνακα οργάνων ανάβει, εφαρμόζεται το EPB.

Σημείωση: Βεβαιωθείτε ότι το EPB εφαρμόζεται κάθε φορά που βγαίνετε από το όχημα ή σταθμεύετε.

Σημείωση: Μπορεί να ακουστεί θόρυβος κινητήρα κατά την εφαρμογή ή την απελευθέρωση του EPB.

ΣΗΜΑΝΤΙΚΟ

Σε περίπτωση άδειας μπαταρίας ή διακοπής τροφοδοσίας, δεν είναι δυνατή η εφαρμογή ή απελευθέρωση του EPB. Εάν χρησιμοποιείτε «καλώδια γεφύρωσης» για την προσωρινή παροχή ρεύματος, ανατρέξτε στην ενότητα «Εκκίνηση έκτακτης ανάγκης» στις Πληροφορίες έκτακτης ανάγκης.

Απελευθέρωση EPB

- Πατήστε τον διακόπτη START / STOP στη θέση ON / RUNNING, πατήστε το πεντάλ του φρένου και πατήστε τον διακόπτη EPB.

Εκκίνηση και οδήγηση

- Αν η ενδεικτική λυχνία του διακόπτη EPB και η ενδεικτική λυχνία στη συσκευή οργάνων (P) είναι σβηστές, το EPB είναι απελευθερωμένο.
- Τραβήξτε τον διακόπτη EPB προς τα πάνω και κρατήστε τον για να πραγματοποιήσετε την πέδηση έκτακτης ανάγκης. Κατά τη διαδικασία πέδησης έκτακτης ανάγκης, θα ηχησει ταυτόχρονα ηχητική προειδοποίηση.
- Για να ακυρώσετε τη διαδικασία πέδησης έκτακτης ανάγκης, απελευθερώστε τον διακόπτη EPB.

Σύστημα υποβοήθησης εκκίνησης

Το EPB μπορεί να προβλέψει την πρόθεση του οδηγού και να απελευθερωθεί αυτόματα.

Εάν η ζώνη ασφαλείας του οδηγού είναι συνδεδεμένη, ο κινητήρας ενεργοποιημένος, έχει επιλεχθεί η ταχύτητα D ή R και το πεντάλ του γκαζιού πατηθεί για εκκίνηση, το EPB θα απελευθερωθεί αυτόματα.

Λειτουργία πέδησης έκτακτης ανάγκης



Η ακατάλληλη χρήση του EPB μπορεί να οδηγήσει σε ατυχήματα και τραυματισμούς. Μη χρησιμοποιείτε το EPB για την πέδηση του οχήματος, εκτός εάν υπάρχει επείγουσα ανάγκη.



Κατά τη διάρκεια της πέδησης έκτακτης ανάγκης χρησιμοποιώντας το EPB, ΜΗΝ απενεργοποιείτε τον διακόπτη START/STOP, κάτι τέτοιο μπορεί να οδηγήσει σε σοβαρό τραυματισμό.

Σε περίπτωση φυσιολογικής βλάβης πέδησης, η πέδηση έκτακτης ανάγκης με το EPB μπορεί να ξεκινήσει, τραβώντας και κρατώντας το διακόπτη EPB προς τα πάνω.

Αυτοματοποιημένο σύστημα Stop / Start - Έξυπνο σύστημα εξοικονόμησης καυσίμου

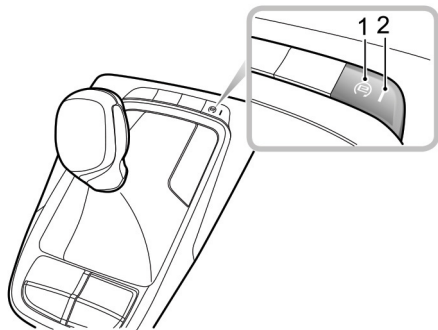

- 1 Κύριος διακόπτης
- 2 Λυχνία κεντρικού διακόπτη

Το σύστημα Stop / Start του κινητήρα έχει ενσωματωθεί στα οχήματα με στόχο τη μείωση των εκπομπών. Όπως υποδηλώνει το όνομα, το σύστημα θα επιτρέψει στον κινητήρα να απενεργοποιηθεί όταν δεν απαιτείται ισχύς του κινητήρα και, στη συνέχεια, να επανεκκινηθεί αυτόματα όταν απαιτείται ισχύς.

Αυτό το σύστημα ως προεπιλογή είναι «ενεργοποιημένο» με τον διακόπτη START / STOP στη θέση ON / RUNNING, η κεντρική ενδεικτική λυχνία διακόπτη είναι αναμμένη (2 φαίνεται στην εικόνα) και μπορεί να απενεργοποιηθεί πατώντας τον κύριο διακόπτη (1 στην εικόνα). Η λυχνία του διακόπτη θα σβήσει.

Σημείωση: Εάν το όχημα κινείται μέσα από βαθύ νερό, χρησιμοποιήστε τον Κύριο διακόπτη (1 στο σχήμα) για να απενεργοποιήσετε το σύστημα Stop / Start του έξυπνου συστήματος εξοικονόμησης καυσίμου.

Εκκίνηση και οδήγηση

Αυτόματη απενεργοποίηση κινητήρα



Αν και ο κινητήρας δεν λειτουργεί μετά από αυτόματη διακοπή λειτουργίας, το σύστημα είναι έτοιμο για αυτόματη εκκίνηση, επομένως οι ακόλουθες ενέργειες μπορεί να είναι επικίνδυνες:

- 1 Έξοδος από το όχημα ενώ η ζώνη ασφαλείας εξακολουθεί να είναι ασφαλισμένη ή έχει τοποθετηθεί υποκατάστατο ζώνης ασφαλείας.*
- 2 Εκτέλεση εργασιών ή ελέγχων στον χώρο του κινητήρα.*
- 3 Κατά τον ανεφοδιασμό καυσίμου του οχήματος, ο διακόπτης START / STOP πρέπει να είναι απενεργοποιημένος ή να αφαιρεθεί το κλειδί από το διακόπτη.*
- 4 Οχήματα με αυτόματο κιβώτιο ταχυτήτων: Έξοδος από το όχημα ενώ ο επιλογέας ταχυτήτων εξακολουθεί να βρίσκεται στη θέση οδήγησης (R / D / S).*

Συνθήκες αυτόματης διακοπής κινητήρα

Συνθήκες αυτόματης διακοπής κινητήρα (υπό τον έλεγχο της λειτουργίας Start Stop, Ενδεικτική λυχνία πίνακα οργάνων  ενεργοποιημένη)

- Το όχημα είναι σταματημένο, δηλαδή ταχύτητα = 0 mph ή km / h.
- Η ταχύτητα του οχήματος πριν τη στάση υπερβαίνει τα 6 mph (10 km/h).
- Οχήματα με μηχανικό κιβώτιο ταχυτήτων: Το κιβώτιο ταχυτήτων πρέπει να είναι στη νεκρά και το πεντάλ του συμπλέκτη απελευθερωμένο.
- Στις αυτόματες εκδόσεις εάν έχει επιλεγεί η σχέση D και πατηθεί το πεντάλ του φρένου, ο κινητήρας θα σβήσει αυτόματα. Η αλλαγή του επιλογέα ταχυτήτων στη θέση P / N και η απελευθέρωση του πεντάλ του φρένου διατηρεί την κατάσταση απενεργοποίησης του κινητήρα.
- Η πόρτα του οδηγού είναι κλειστή και η ζώνη ασφαλείας είναι ασφαλισμένη.
- Το καπό είναι κλειστό.
- Το κιβώτιο ταχυτήτων είναι στη θέση οδήγησης με το πεντάλ φρένου πατημένο (αυτόματο κιβώτιο μόνο).
- Δεν υπάρχουν απαιτήσεις για το σύστημα διεύθυνσης, (μόνο για αυτόματα)

Απαγορεύεται η λειτουργία Stop / Start

Η λειτουργία Start Stop δεν θα λειτουργήσει εάν:

- Η θερμοκρασία του ψυκτικού υγρού είναι κάτω από ένα προκαθορισμένο όριο.
- Το μπροστινό ξεπάγωμα είναι ενεργοποιημένο.

Εκκίνηση και οδήγηση

- Η ισχύς της μπαταρίας είναι κάτω από ένα προκαθορισμένο όριο.
- Το κενό στο σύστημα πέδησης είναι κάτω από ένα προκαθορισμένο όριο.
- Η θερμοκρασία του μοτέρ της μίζας είναι πάνω από ένα προκαθορισμένο όριο.
- Επιλέχθηκε ή έχει επιλεγεί η όπισθεν πριν από τη στάθμευση.
- Η ζήτηση θέρμανσης ή ψύξης είναι πολύ μεγάλη.
- Το όχημα βρίσκεται σε υπερβολικές γωνίες, (αυτόματο κιβώτιο μόνο)

Αυτόματη εκκίνηση κινητήρα

Με τον κινητήρα σβηστό στην κατάσταση αυτόματης διακοπής / εκκίνησης, οι ακόλουθες ενέργειες του οδηγού θα προκαλέσουν αυτόματη επανεκκίνηση, αυτή τη στιγμή η ενδεικτική λυχνία του πίνακα οργάνων  είναι απενεργοποιημένο.

- Μοντέλα με αυτόματο κιβώτιο ταχυτήτων και στη θέση D: απελευθερώστε το πεντάλ του φρένου ή βγείτε από τη θέση μετάδοσης κίνησης.
- Μοντέλα με μηχανικό κιβώτιο ταχυτήτων: Μετάδοση στη θέση νεκράς: πατήστε το πεντάλ του συμπλέκτη ή το πεντάλ του γκαζιού.
- Οχήματα με αυτόματο κιβώτιο ταχυτήτων: Απελευθερώστε το πεντάλ του φρένου με τον μοχλό αλλαγής ταχυτή-

των στη θέση D, ή πατήστε το πεντάλ του φρένου / του γκαζιού με τον μοχλό αλλαγής ταχυτήτων στη θέση P / N, ή μετακινήστε τον μοχλό στη θέση οδήγησης (R / D / S).

Με τον κινητήρα σβηστό στην κατάσταση αυτόματης διακοπής-εκκίνησης, οι ακόλουθες ενέργειες θα προκαλέσουν αυτόματη επανεκκίνηση:

- Η ισχύς της μπαταρίας πέφτει κάτω από ένα προκαθορισμένο όριο.
- Το κενό στο σύστημα πέδησης μειώνεται κάτω από ένα προκαθορισμένο όριο.
- Το όχημα ξεκινά να κινείται.
- Πατήστε τον κύριο διακόπτη (1 στο σχήμα).

Αυτή τη στιγμή η ενδεικτική λυχνία του πίνακα οργάνων  θα σβήσει για να υποδείξει τη φάση εκκίνησης του κινητήρα.

Αναστολή εκκίνησης

Σημείωση: Όταν ένα όχημα εξοπλισμένο με μηχανικό κιβώτιο ταχυτήτων βρίσκεται υπό αυτόματο έλεγχο Stop/Start και απαιτείται επανεκκίνηση του κινητήρα, αλλά δεν επιλέγεται η νεκρά, ο κινητήρας θα επανεκκινήσει όταν επιλεγεί η νεκρά.

Εάν παρουσιαστεί κάποια από τις παρακάτω συνθήκες κατά τη διάρκεια της αυτόματης διακοπής λειτουργίας του κινητήρα, ο κινητήρας μπορεί να επανεκκινήσει μόνο με το κλειδί.

Εκκίνηση και οδήγηση

Σε αυτή τη φάση η ενδεικτική λυχνία του πίνακα οργάνων  θα σβήσει.

- Όταν δεν είναι ασφαλισμένη η ζώνη ασφαλείας του οδηγού.
- Η πόρτα του οδηγού είναι ανοιχτή.
- Το καπό είναι ανοιχτό.

Αυτή τη στιγμή η ενδεικτική λυχνία του πίνακα οργάνων  θα σβήσει για να υποδείξει τη φάση εκκίνησης του κινητήρα.

Υποβοήθηση για το σβήσιμο του κινητήρα

Αυτή η λειτουργία είναι διαθέσιμη μόλις ενεργοποιηθεί το σύστημα έξυπνης εξοικονόμησης καυσίμου Stop / Start χωρίς συνθήκες αναστολής.

Εάν ο κινητήρας σβήσει ή έχει σβήσει, ενώ είναι ενεργοποιημένη η λειτουργία Stop / Start, η επιλογή νεκράς και το πάτημα του συμπλέκτη θα επανεκκινήσει αυτόματα τον κινητήρα.

Σημείωση: Η εξαιρετικά χαμηλή ισχύς της μπαταρίας μπορεί να οδηγήσει σε μη αυτόματη επανεκκίνηση του κινητήρα ή ακόμη και σε χρήση του κλειδιού. Σε αυτή την περίπτωση, απαιτείται εξωτερική τροφοδοσία για την εκκίνηση του κινητήρα ή η μπαταρία απαιτεί επαναφόρτιση. Ανατρέξτε στην παράγραφο «Εκκίνηση έκτακτης ανάγκης» στο κεφάλαιο «Πληροφορίες έκτακτης ανάγκης».

Μπαταρία



Κατά τη φόρτιση της μπαταρίας, την εκκίνηση του αυτοκινήτου με εξωτερική πηγή τροφοδοσίας ή την τροφοδοσία ρεύματος από το όχημα, το αρνητικό καλώδιο πρέπει να συνδέεται σε κατάλληλη θέση του αμαξώματος του οχήματος. Σε αντίθετη περίπτωση, αυτό θα οδηγήσει σε ανακριβή υπολογισμό της ισχύος της μπαταρίας πράγμα που θα επηρεάσει τον αυτόματο έλεγχο Stop/Start.



ΜΗΝ αποσυνδέετε τον αισθητήρα μπαταρίας, εκτός εάν είναι απολύτως απαραίτητο. Η αφαίρεση θα οδηγήσει σε ανακριβή υπολογισμό της ισχύος της μπαταρίας πράγμα που θα επηρεάσει τον αυτόματο έλεγχο Stop/Start.

Σημείωση: Η μη τήρηση των παρακάτω οδηγιών κατά τον χειρισμό θα επηρεάσει την απόδοση της μπαταρίας και τον αυτόματο έλεγχο Stop/Start:

- 1 Μετά τη διακοπή της τροφοδοσίας (αποσύνδεση της μπαταρίας), η αυτόματη λειτουργία Stop/Start θα ανασταλεί μέχρι το αυτοκίνητο να παραμείνει σε κλειδωμένη κατάσταση για τουλάχιστον 4 ώρες, ενώ το σύστημα «μαθαίνει» εκ νέου την κατάσταση της μπαταρίας.
- 2 Εάν το όχημα λειτουργεί συνεχώς για περισσότερες από 100 ώρες αδιάλειπτα, η λειτουργία Stop/Start θα

ανασταλεί μέχρι το όχημα να παραμείνει σε κλειδωμένη κατάσταση για τουλάχιστον 4 ώρες, ενώ το σύστημα εκτελεί νέα εκμάθηση της κατάστασης της μπαταρίας.

- 3** *Εάν η μπαταρία απαιτεί αντικατάσταση, ΠΑΝΤΑ χρησιμοποιείτε ένα γνήσιο ανταλλακτικό σύμφωνα με τις προδιαγραφές των κατασκευαστών.*

Η μη τήρηση του παραπάνω μπορεί να επηρεάσει το αυτόματο σύστημα Stop/Start.

Βλάβη αυτοματοποιημένου συστήματος Stop/Start - Έξυπνου συστήματος εξοικονόμησης καυσίμου

Σε περίπτωση βλάβης του έξυπνου συστήματος εξοικονόμησης καυσίμου Stop/Start, επικοινωνήστε με ένα εξουσιοδοτημένο συνεργείο της MG.

Το έξυπνο σύστημα εξοικονόμησης καυσίμου Stop/Start μπορεί να επηρεαστεί από βλάβες σε άλλα συστήματα του οχήματος - σε περίπτωση βλάβης, επικοινωνήστε με ένα εξουσιοδοτημένο συνεργείο της MG.

Μη λειτουργία μίζας, Σοβαρή απώλεια χωρητικότητας μπαταρίας

Σε περίπτωση σοβαρής απώλειας ισχύος της μπαταρίας, ενδέχεται να μην είναι δυνατή η αυτόματη λειτουργία Stop/Start του συστήματος με το πλήκτρο εκκίνησης. Σε αυτή την περίπτωση, ανατρέξτε στην παράγραφο «Εκκίνηση έκτακτης ανάγκης» στο κεφάλαιο «Πληροφορίες έκτακτης ανάγκης».

Εκκίνηση και οδήγηση

Σύστημα ελέγχου ευστάθειας και σύστημα ελέγχου πρόσφυσης

Σύστημα ελέγχου ευστάθειας (SCS)

Το SCS έχει σχεδιαστεί ώστε να βοηθά τον οδηγό στον έλεγχο της κατεύθυνσης.

Όταν το SCS ανιχνεύσει ότι το όχημα δεν κινείται προς την επιθυμητή κατεύθυνση, παρεμβαίνει εφαρμόζοντας δύναμη πέδησης σε επιλεγμένους τροχούς ή μέσω του συστήματος διαχείρισης του κινητήρα για να αποφευχθεί η ολίσθηση και η υποβολή της επαναφοράς του αυτοκινήτου προς τη σωστή κατεύθυνση.

Σύστημα ελέγχου πρόσφυσης (TCS)

Ο σκοπός του TCS είναι να βοηθήσει την πρόσφυση, βοηθώντας έτσι τον οδηγό να διατηρήσει τον έλεγχο του αυτοκινήτου σε περιπτώσεις όπου ένας ή και οι δύο τροχοί κίνησης εμφανίζουν υπερστροφή (σπινάρισμα) (για παράδειγμα, αν ένας τροχός βρίσκεται επάνω σε πάγο και ο άλλος σε άσφαλτο).

Το TCS παρακολουθεί την ταχύτητα οδήγησης κάθε τροχού ξεχωριστά. Εάν ανιχνευτεί υπερστροφή (σπινάρισμα) σε έναν τροχό, το σύστημα φρενάρει αυτόματα τον τροχό, μεταφέροντας τη ροπή στον αντίθετο τροχό που δεν εκτελεί

υπερστροφή. Εάν και οι δύο τροχοί εκτελούν υπερστροφή, το σύστημα θα μειώσει τις στροφές του κινητήρα, προκειμένου να ρυθμίσει την περιστροφή των τροχών μέχρι να ανακτηθεί η πρόσφυση.

Ενεργοποίηση του στοιχείου

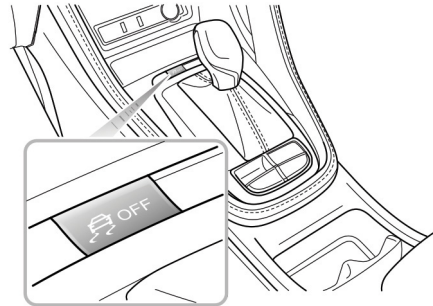

Τα SCS και TCS εναλλάσσονται αυτόματα σε κατάσταση αναμονής, με το διακόπτη START / STOP και το ON / RUNNING. Και μπορούν να απενεργοποιηθούν μετά την εκκίνηση του κινητήρα.

Εκκίνηση και οδήγηση

- Πατήστε σύντομα τον διακόπτη SCS (λιγότερο από 2 δευτερόλεπτα) για να απενεργοποιήσετε το TCS.
- Πατήστε παρατεταμένα τον διακόπτη SCS (περισσότερο από 2 δευτερόλεπτα) για να απενεργοποιήσετε το SCS και το TCS.

Σημείωση: Πατήστε παρατεταμένα τον διακόπτη SCS για περισσότερα από 10 δευτερόλεπτα, ενώ το σύστημα θεωρεί ότι είναι λανθασμένο.

- Πατήστε ξανά τον διακόπτη SCS για να ανακτήσετε τη λειτουργία του SCS και του TCS.

Σημείωση: Η απενεργοποίηση του SCS και του TCS δεν θα επηρεάσει τη λειτουργία του ABS. Απενεργοποιείτε πάντα το TCS όταν οδηγείτε με αλυσίδες χιονιού.

Εκκίνηση και οδήγηση

Σύστημα ελέγχου πορείας

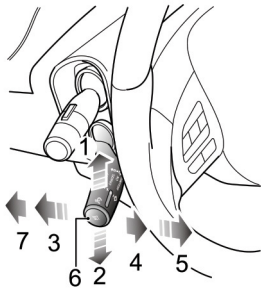

- Επιτάχυνση (1)
- Επιβράδυνση (2)
- Ακύρωση ελέγχου πορείας (3)
- Αναμονή λειτουργίας ελέγχου πορείας (4)
- Συνέχεια ελέγχου πορείας (5)
- Ρύθμιση ελέγχου ταχύτητας (6)
- Αναμονή ASL (7)

Το σύστημα ελέγχου πορείας παρέχει στον οδηγό τη δυνατότητα να διατηρεί σταθερή ταχύτητα χωρίς να χρησιμοποιεί

το πεντάλ του γκαζιού. Αυτό είναι ιδιαίτερα χρήσιμο για την οδήγηση σε αυτοκινητόδρομο ή για οποιοδήποτε ταξίδι όπου μπορεί να διατηρηθεί μια σταθερή ταχύτητα για μεγάλο χρονικό διάστημα.

Ενεργοποίηση συστήματος ελέγχου πορείας

Το σύστημα ελέγχου πορείας λειτουργεί με έναν μοχλό στην αριστερή πλευρά του τιμονιού κάτω από τον διακόπτη του φωτισμού.

Με τον διακόπτη START / STOP στη θέση ON / RUNNING, εάν ο διακόπτης μοχλού βρίσκεται στη θέση «ASL Standby» (Αναμονή ASL) (7 στην εικόνα), τότε ο διακόπτης ελέγχου πορείας είναι απενεργοποιημένος. Για να ρυθμίσετε το σύστημα ελέγχου πορείας στη θέση «Standby» (Αναμονή), τραβήξτε τον διακόπτη μοχλού στη θέση «Cruise Standby» (Αναμονή ελέγχου πορείας) (4 στην εικόνα), το κίτρινο φως (ASL) στον πίνακα οργάνων θα ανάψει, υποδεικνύοντας ότι το σύστημα βρίσκεται σε κατάσταση αναμονής.

Με το σύστημα σε «Standby» (Αναμονή) όταν η τρέχουσα ταχύτητα του οχήματος είναι πάνω από 40 km / h, πατήστε το κουμπί «Cruise Set» (Ρύθμιση ελέγχου πορείας) (6 στο σχήμα). Η ένδειξη (ASL) στον πίνακα οργάνων θα αλλάξει σε πράσινο και το σύστημα ελέγχου πορείας θα εισέλθει σε ενεργή κατάσταση. Το εύρος λειτουργίας είναι 40 -200 km / h.

Εκκίνηση και οδήγηση

Η ταχύτητα-στόχος του συστήματος ελέγχου πορείας θα οριστεί στην τρέχουσα ταχύτητα και το σύστημα ελέγχου πορείας θα τεθεί σε ισχύ. Τη στιγμή αυτή, το σύστημα ελέγχου πορείας θα διατηρήσει την καθορισμένη ταχύτητα χωρίς να πατήσετε το πεντάλ του γκαζιού.

Σημείωση: Η καθορισμένη ταχύτητα που διατηρείται στη μνήμη του συστήματος ελέγχου πορείας θα ακυρωθεί όταν ο μοχλός του συστήματος ελέγχου πορείας αλλάξει στη θέση «ASL Standby» (Αναμονή ASL) (εικόνα 7) ή απενεργοποιηθεί ο διακόπτης START / STOP.

Ρύθμιση ταχύτητας στόχου ελέγχου πορείας

Όταν το σύστημα ελέγχου πορείας είναι ενεργό, η «ταχύτητα στόχος» μπορεί να αυξηθεί ή να μειωθεί:

Πιέστε τον διακόπτη μοχλού προς τα πάνω (1 στο σχήμα), αυτό θα αυξήσει την ταχύτητα.

Πιέστε τον διακόπτη του μοχλού προς τα κάτω (2 στο σχήμα), αυτό θα μειώσει την ταχύτητα.

Απελευθερώστε τον διακόπτη μοχλού όταν επιτευχθεί η επιθυμητή ταχύτητα.

Πιέστε το διακόπτη του μοχλού προς τα πάνω ή προς τα κάτω για λίγο για να αυξήσετε / μειώσετε την ταχύτητα στόχο του οχήματος σε προσαυξήσεις των 1 km / h και, στη συνέχεια, το όχημα θα επιταχύνει / επιβραδύνει στη νέα ταχύτητα-στόχο.

Το πάτημα του πεντάλ του γκαζιού ανά πάσα στιγμή θα παρακάμψει το σύστημα ελέγχου πορείας και θα επιτρέψει την επιτάχυνση για την εκτέλεση ελιγμών, όπως η προσπέραση. Η απελευθέρωση του γκαζιού θα επιστρέψει το όχημα στην καθορισμένη ταχύτητα-στόχο.

Παύση / Αναμονή

Το σύστημα ελέγχου πορείας θα απενεργοποιηθεί και θα οριστεί σε «Αναμονή», εάν:

- Ο διακόπτης του μοχλού μετακινηθεί στη θέση «Cruise Cancel» (Ακύρωση ελέγχου πορείας) (3 στο σχήμα).
- Πατηθεί το πεντάλ φρένου.
- Ο μοχλός αυτόματης αλλαγής ταχυτήτων έχει μετακινηθεί στα P, R ή N.
- Εκτελέστηκε χειροκίνητη αλλαγή ταχυτήτων.
- Πατηθεί το πεντάλ του συμπλέκτη.
- Οι συνθήκες ξεκινούν την παρέμβαση SCS.
- Η κλίση προκαλεί υπερβολική μείωση ταχύτητας.

Συνέχεια

Εάν το σύστημα ελέγχου πορείας παραμένει ενεργοποιημένο μετά την απενεργοποίηση, η μετακίνηση του διακόπτη του

Εκκίνηση και οδήγηση

μοχλού στη θέση «Cruise Resume» (Συνέχεια ελέγχου πορείας) (5 στην εικόνα) θα επαναφέρει την ταχύτητα-στόχο στη ρύθμιση πριν από την απενεργοποίηση.

Σημείωση:

- *Ποτέ μην χρησιμοποιείτε το σύστημα ελέγχου πορείας με την όπισθεν.*
- *ΜΗΝ χρησιμοποιείτε το σύστημα ελέγχου πορείας σε ακατάλληλες συνθήκες, όπως σε ολισθηρές επιφάνειες, υπερβολικά έντονη βροχή ή σε συνθήκες κυκλοφορίας που δεν συνάδουν με τη διατήρηση σταθερών ταχυτήτων.*
- *Όταν δεν χρησιμοποιείται, βεβαιωθείτε ότι ο διακόπτης του μοχλού βρίσκεται στη θέση «ASL Standby» (Αναμονή ASL) (7 στην εικόνα).*
- *Όταν το αυτόματο κιβώτιο είναι σε λειτουργία «Sport», δεν συνιστάται η χρήση του συστήματος ελέγχου πορείας.*
- *Κατά τη λειτουργία του συστήματος ελέγχου πορείας, η πραγματική ταχύτητα μπορεί να αποκλίνει από την ταχύτητα πορείας σε κάποιο βαθμό λόγω των συνθηκών του δρόμου (όπως ανηφόρα, κατηφόρα, κ.λπ.).*
- *Εάν η πραγματική ταχύτητα είναι υπερβολικά χαμηλότερη από την ταχύτητα-στόχο ή το SCS είναι ενεργοποιημένο λόγω της επιφάνειας κλίσης ή του δρόμου, το σύ-*

στημα ελέγχου πορείας μπορεί να επανέλθει αυτόματα σε κατάσταση αναμονής.

- *ΜΗΝ χειρίζεστε το διακόπτη για υπερβολικά μεγάλες περιόδους ή πατάτε ταυτόχρονα πολλούς διακόπτες. Αυτό μπορεί να προκαλέσει βλάβη στο σύστημα. Εάν παρουσιαστεί αυτή η κατάσταση, όταν είναι ασφαλές να το κάνετε, περιστρέψτε τον διακόπτη ανάφλεξης.*

Σύστημα ενεργού περιορισμού ταχύτητας (ASL)

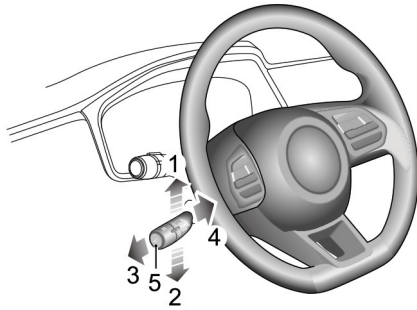

1. Αύξηση ορίου ταχύτητας
2. Μείωση ορίου ταχύτητας
3. Αναμονή ASL
4. Αναμονή ελέγχου πορείας
5. Ρύθμιση (Ενεργοποίηση)

Το σύστημα ενεργού περιορισμού ταχύτητας (ASL) έχει σχεδιαστεί για να ελέγχει την ταχύτητα του οχήματος, διατηρώντας τη χαμηλότερη από την ταχύτητα που ορίζεται από τον οδηγό.

Το σύστημα ASL μοιράζεται τον ίδιο διακόπτη μοχλού με το σύστημα ελέγχου πορείας, που βρίσκεται στα αριστερά του τιμονιού, κάτω από το μοχλό-διακόπτη φλας. Ο διακόπτης μπορεί να εναλλαχθεί μεταξύ των δύο λειτουργιών, ωστόσο μόνο μία λειτουργία μπορεί να λειτουργήσει κάθε στιγμή.

Ενεργοποίηση

Στην επιθυμητή ταχύτητα του συστήματος ASL εμφανίζεται ο πίνακας πληροφοριών οργάνων, ανατρέξτε στην παράγραφο «Κέντρο πληροφοριών» στην ενότητα «Όργανα και έλεγχοι». Με τον διακόπτη START / STOP στη θέση ON / RUNNING και τον διακόπτη μοχλού στη θέση «ASL Standby» (Αναμονή ASL) (3 στην εικόνα), η λειτουργία ASL βρίσκεται σε κατάσταση αναμονής ως προεπιλογή, η σύντομη μετακίνηση του διακόπτη μοχλού προς τα επάνω/κάτω (1,2) ρυθμίζει την ταχύτητα-στόχο του ASL. Το εύρος της ρύθμισης της ταχύτητας-στόχου είναι 30 - 200 km / h και η ταχύτητα-στόχος πρέπει να είναι σε πολλαπλάσια του 5.

Η οριακή τιμή ταχύτητας-στόχου αυξάνεται ή μειώνεται κατά 5 km / h κάθε φορά που ο διακόπτης του μοχλού μετακινείται για λίγο προς τα πάνω ή προς τα κάτω.

Εκκίνηση και οδήγηση

Πατώντας το κουμπί «Set» (Ρύθμιση) (Εικόνα 5) ενεργοποιείται το σύστημα ASL και ορίζεται το όριο ταχύτητας. Η ενδεικτική λυχνία ASL στον πίνακα οργάνων θα ανάψει.

Όταν ενεργοποιείται εάν η ταχύτητα του οχήματος είναι μεγαλύτερη από την ταχύτητα στόχο που καταχωρήθηκε από τον χρήστη, το σύστημα θα αρχίσει αμέσως να επιβραδύνει το όχημα προς τον καταχωρημένο στόχο.

Kick Down

Με το σύστημα ενεργό εάν είναι απαραίτητο να επιταχύνετε το όχημα, π.χ. ελιγμός προσπέρασης, το σύστημα μπορεί να παρακαμφθεί πατώντας το πεντάλ του γκαζιού στη θέση τέρμα κάτω (kick down). Η θέση kick down είναι περίπου στο τέλος της συνολικής διαδρομής του πεντάλ γκαζιού. Μόλις επιτευχθεί η θέση kick down, το σύστημα ASL μπαίνει σε κατάσταση αναμονής και επιστρέφει τη λειτουργία του οχήματος στον χρήστη, επιταχύνοντας σύμφωνα με τη ζήτηση από το πεντάλ του γκαζιού.

Μετά από ένα συμβάν kick down, όταν η ταχύτητα του οχήματος μειωθεί κάτω από την αρχικά ελεγχόμενη ταχύτητα-στόχο, το σύστημα ASL θα συνεχίσει αυτόματα και θα ελέγχει το όχημα μέχρι την ταχύτητα που ορίστηκε στο σύστημα.

Αναστολή ASL

Όταν είναι ενεργοποιημένο το σύστημα ASL, πατήστε το κουμπί «Cruise Standby» (Αναμονή ελέγχου πορείας) (4) και το σύστημα ASL θα εξέλθει στην κατάσταση αναμονής επιστρέφοντας τον έλεγχο στο πεντάλ του γκαζιού.

Σημείωση: Όταν αναστέλλεται μέσω του κουμπιού «Cruise Standby» (Αναμονή ελέγχου πορείας) (4) η ταχύτητα στόχευσης που έχει εισαχθεί προηγουμένως θα διατηρηθεί εντός της μνήμης του συστήματος σε περίπτωση νέας ενεργοποίησης του συστήματος.

Συνέχεια ASL

Εάν το σύστημα έχει τεθεί σε κατάσταση αναμονής με διατηρημένη ταχύτητα στόχο, το σύστημα μπορεί να ενεργοποιηθεί ξανά με την προηγούμενη αποθηκευμένη ταχύτητα στόχου πατώντας το κουμπί «Set» (Ρύθμιση).

Σημείωση: Μετά την απενεργοποίηση της ανάφλεξης, η ταχύτητα στόχος που είχε αποθηκευτεί προηγουμένως θα διαγραφεί. Για λόγους οικονομίας και ασφάλειας, συνιστάται η επιλογή διαφορετικών ταχυτήτων στόχων ανάλογα με τις διαφορετικές συνθήκες οδήγησης και δρόμου.

Υπέρβαση ταχύτητας στόχου και προειδοποίηση

Το σύστημα έχει σχεδιαστεί για να ελέγχει την ταχύτητα του οχήματος εντός +/- 2 km / h από την καταχωρημένη ταχύτητα-στόχο. Ωστόσο, το χαρακτηριστικό δεν ενσωματώνει το σύστημα υποβοήθησης πέδησης του οχήματος, επομένως εάν το σύστημα ASL επιχειρεί να ελέγξει την ταχύτητα του οχήματος σε απότομη κατηφόρα, η αδράνεια του οχήματος μπορεί να αναγκάσει την ταχύτητα του οχήματος να υπερβεί την προβλεπόμενη ταχύτητα.

Εάν οποιαδήποτε στιγμή η ταχύτητα του οχήματος αυξηθεί κατά 3 km / h περισσότερο από την επιθυμητή ταχύτητα στόχο, το σύστημα θα ενημερώσει τον χρήστη με συνεχείς οπτικές και περιοδικές ακουστικές προειδοποιήσεις. Μόλις διατηρηθεί η επιθυμητή ταχύτητα στόχευσης, οι προειδοποιήσεις καταργούνται.

Σημείωση: *Αν η ταχύτητα-στόχος έχει ξεπεραστεί σκόπιμα, π.χ. Kick Down, εμφανίζεται μόνο μια οπτική προειδοποίηση.*

Εκκίνηση και οδήγηση

Σύστημα υποβοήθησης στάθμευσης

Υποβοήθηση στάθμευσης αισθητήρα υπερήχων



Ο σκοπός της υποβοήθησης στάθμευσης είναι να βοηθήσει τον οδηγό κατά την οπισθοπορεία! Οι αισθητήρες μπορεί να μην είναι σε θέση να ανιχνεύουν εμπόδια συγκεκριμένου τύπου, π.χ. στενά σημεία ή μικρά αντικείμενα πλάτους λίγων ιντσών, μικρά αντικείμενα κοντά στο έδαφος, αντικείμενα πάνω από την πόρτα του χώρου αποσκευών και ορισμένα αντικείμενα με μη ανακλαστικές επιφάνειες.



Κρατήστε τους αισθητήρες απαλλαγμένους από ρύπους, πάγο και χιόνι. Εάν συσσωρευτούν επικαθήσεις στην επιφάνεια των αισθητήρων, η απόδοσή τους μπορεί να μειωθεί. Κατά το πλύσιμο του αυτοκινήτου, αποφύγετε τον ψεκασμό με πίδακες νερού υψηλής πίεσης απευθείας στους αισθητήρες από μικρή απόσταση.

Πίσω υποβοήθηση στάθμευσης

Οι αισθητήρες υπερήχων στον πίσω προφυλακτήρα παρακολουθούν την περιοχή πίσω από το όχημα για να αναζητήσουν εμπόδια. Εάν ανιχνευθεί κάποιο εμπόδιο, το σύστημα υπολογίζει την απόσταση από το πίσω μέρος του αυτοκινήτου και επικοινωνεί αυτό το μήνυμα στον οδηγό με προειδοποιητικά ηχητικά σήματα.

Υποβοήθηση στάθμευσης σε λειτουργία

Όταν ο διακόπτης START / STOP βρίσκεται στη θέση ON / RUNNING, το πίσω σύστημα υποβοήθησης στάθμευσης ενεργοποιείται αυτόματα όταν επιλέγεται η όπισθεν, απενεργοποιείται μόλις απελευθερωθεί η όπισθεν. Το σύστημα υποβοήθησης στάθμευσης παρέχει σε ένα σύντομο ηχητικό σήμα, εντός 1 δευτερολέπτου μετά την επιλογή της όπισθεν, ώστε να υποδεικνύεται ότι το σύστημα λειτουργεί κανονικά.

Στην οθόνη του συστήματος ψυχαγωγίας εμφανίζεται μια εικόνα σιλουέτας του αυτοκινήτου που δείχνει τις τιμές απόστασης αντικειμένων για τον αισθητήρα.

Σημείωση: Εάν εκπέμπεται ένας ήχος με υψηλότερη συχνότητα για 3 δευτερόλεπτα όταν επιλέγεται η όπισθεν, αυτό υποδεικνύει σφάλμα στο σύστημα. Σε αυτή την περίπτωση, ζητήστε βοήθεια από Εξουσιοδοτημένο συνεργείο της MG.

Εκκίνηση και οδήγηση

Με το σύστημα υποβοήθησης στάθμευσης ενεργοποιημένο, όταν ανιχνεύονται εμπόδια, το σύστημα ενεργοποιεί ήχους σε διαφορετικές συχνότητες (ενδέχεται να υπάρχουν τυφλά σημεία).

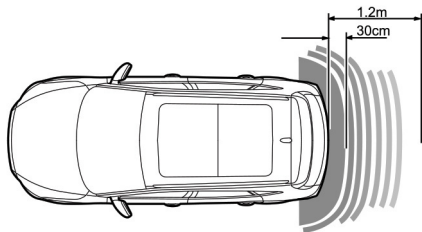

- Εάν υπάρχει εμπόδιο εντός απόστασης 1,2m από τους πίσω αισθητήρες, το σύστημα αρχίζει να εκπέμπει ένα ηχητικό σήμα. Καθώς το όχημα κινείται πιο κοντά στο εμπόδιο, τα ηχητικά σήματα μεταδίδονται πιο γρήγορα.
- Μόλις το εμπόδιο βρίσκεται εντός απόστασης 30 cm από τον πίσω προφυλακτήρα, τα ηχητικά σήματα θα συγχωρευτούν σε μια συνεχή προειδοποίηση.

Σύστημα περιμετρικής προβολής 360 *



Ο σκοπός του συστήματος περιμετρικής προβολής 360 είναι να βοηθήσει τον οδηγό κατά τη στάθμευση. Οι κάμερες έχουν περιορισμένο οπτικό πεδίο και δεν μπορούν να ανιχνεύσουν εμπόδια εκτός του οπτικού πεδίου.



Παρά το γεγονός ότι η οθόνη ψυχαγωγίας μπορεί να παρέχει εικόνες γύρω από το όχημα, θα πρέπει να συνεχίσετε να δίνετε προσοχή στις τρέχουσες πραγματικές συνθήκες για την οδηγική σας ασφάλεια.



Βεβαιωθείτε ότι οι εξωτερικοί καθρέφτες είναι ανεπτυγμένοι αναπτύσσονται όταν χρησιμοποιείτε το σύστημα περιμετρικής προβολής 360.

Με το σύστημα περιμετρικής προβολής 360 ενεργοποιημένο, η οθόνη ψυχαγωγίας θα εμφανίσει την πανοραμική εικόνα 360 μοιρών του οχήματος για να διευκολύνει την παρατήρηση του περιβάλλοντος, προκειμένου να βοηθήσει στην ασφαλέστερη οδήγηση. Μπορείτε να αγγίξετε τα κουμπιά στην οθόνη ψυχαγωγίας για να δείτε τις εικόνες από διαφορετικές γωνίες γύρω από το όχημα.

Το σύστημα περιμετρικής προβολής 360 μπορεί να ενεργοποιηθεί χρησιμοποιώντας τις ακόλουθες μεθόδους:

Εκκίνηση και οδήγηση

- Επιλογή όπισθεν.
- Χειρισμός του κουμπιού 360.
- Χρησιμοποιώντας τη διεπαφή ρύθμισης για την επιλογή χαμηλής ταχύτητας εναλλαγής των φώτων / των φλας, αυτό θα ανοίξει αυτόματα το σύστημα περιμετρικής προβολής 360, όταν οι ενδεικτικές λυχνίες χρησιμοποιούνται σε χαμηλές ταχύτητες και εξέρχονται όταν ακυρωθούν οι ενδεικτικές λυχνίες.

Στο περιβάλλον προβολής του συστήματος περιμετρικής προβολής 360, επιλέξτε το εικονίδιο ρυθμίσεων για να ενεργοποιήσετε τις προσωπικές ρυθμίσεις για τις λειτουργίες του συστήματος.

Σημείωση: Όταν ο μοχλός αλλαγής ταχυτήτων τοποθετείται σε μια θέση εμπροσθοπορείας, το σύστημα περιμετρικής προβολής 360 αναστέλλεται σε ταχύτητες υψηλότερες ή ίσες με 15km/h.

Πίσω σύστημα υποβοήθησης οδηγού *

Επισκόπηση συστήματος



Οι αποτελεσματικές δυνατότητες αναγνώρισης των πίσω αισθητήρων μπορούν να περιοριστούν από αντικείμενα όπως κτίρια παραπλεύρως του δρόμου, προστατευτικά κιγκλιδώματα, αλλαγές στη γωνία κλίσης του αυτοκινήτου λόγω έντονης φόρτωσης, συνθήκες δρόμου, όπως στροφές ή σαμαράκια ή καιρικές συνθήκες, όπως χιόνι και πάγος κ.λπ. Οποιοδήποτε από τα παραπάνω μπορεί να προκαλέσει ψευδή συναγερμό.



Το πίσω σύστημα υποβοήθησης του οδηγού μπορεί να μην παρέχει επαρκή προειδοποίηση για τα οχήματα που προσεγγίζουν πολύ γρήγορα ή να μην λειτουργεί σωστά σε κλειστές στροφές ακτίνας 500m ή λιγότερο.



Το πίσω σύστημα υποβοήθησης του οδηγού δεν θα λειτουργήσει σωστά κατά τη ρυμούλκηση τρέιλερ ή τροχόσπιτου.



Το σύστημα έχει περιορισμούς και ενδέχεται να μην μπορεί να προειδοποιεί για οχήματα που πλησιάζουν σε υψηλές ταχύτητες.



Η λειτουργία πίσω υποβοήθησης οδηγού είναι απλά βοήθημα, ΔΕΝ είναι υποκατάστατο της προσοχής του οδηγού. Ο οδηγός πρέπει πάντα να διατηρεί τον έλεγχο, να παρακολουθεί τον περιβάλλοντα χώρο και να οδηγεί με ασφάλεια.



Η σωστή λειτουργία των πίσω αισθητήρων θα υποβαθμιστεί σε περίπτωση εσφαλμένης ευθυγράμμισης λόγω ζημιάς από ατύχημα. Αυτό μπορεί να προκαλέσει την απενεργοποίηση του συστήματος.



Για να διασφαλιστεί ότι οι αισθητήρες ραντάρ λειτουργούν σωστά, ο πίσω προφυλακτήρας πρέπει να διατηρείται χωρίς χιόνι και πάγο και δεν πρέπει να καλύπτεται.



Η χρήση μη συνιστώμενων υλικών ή βαφής στις επισκευές του πίσω προφυλακτήρα μπορεί να έχει αρνητικές επιπτώσεις στη λειτουργία των πίσω αισθητήρων. Χρησιμοποιείτε μόνο τα συνιστώμενα υλικά.

Το πίσω σύστημα υποβοήθησης οδηγού περιλαμβάνει λειτουργίες ανίχνευσης τυφλών σημείων (BSD), υποβοήθησης αλλαγής λωρίδας (LCA) και προειδοποίησης πίσω διασταύρωσης (RCTA).

Οι πίσω μονάδες υποβοήθησης οδηγού είναι τοποθετημένες στο πίσω μέρος του οχήματος σε κάθε πλευρά, μπορούν να

Εκκίνηση και οδήγηση

βοηθήσουν στην ανίχνευση οχημάτων πίσω ή προς το πλάι του οχήματός σας.

Οι προειδοποιητικές λυχνίες που υποστηρίζουν αυτό το σύστημα βρίσκονται στα κρύσταλλα εξωτερικού καθρέπτη στην αριστερή και δεξιά πλευρά, και ανάβουν ή αναβοσβήνουν για να προειδοποιήσουν για την προσέγγιση αντικειμένου ή οχήματος ώστε να σας βοηθήσουν να πραγματοποιήσετε ελιγμούς στο αυτοκίνητο.

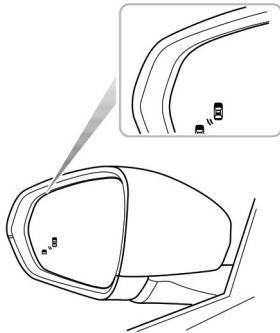

Σημείωση: Το ραντάρ απαιτεί βαθμονόμηση σε νέα οχήματα ή σε οχήματα όπου έχει αντικατασταθεί ένας αισθητήρας ραντάρ ανίχνευσης πίσω χώρου. Οι αισθητήρες ραντάρ ανίχνευσης πίσω χώρου διαθέτουν μια λειτουργία αυτόματης βαθμονόμησης για να αντισταθμίσουν τα σφάλματα εγκατάστασης σε ένα συγκεκριμένο εύρος. Όταν το όχημα είναι σε λειτουργία, το ραντάρ θα εισέλθει αυτόματα στην κατάσταση βαθμονόμησης. Κατά τη διαδικασία βαθμονόμησης, το σύστημα παρέχει περιορισμένες λειτουργίες και ο συναγερμός μπορεί να είναι ανακριβής. Με την ολοκλήρωση της βαθμονόμησης, το σύστημα θα συνεχίσει όλες τις λειτουργίες.

Ενεργοποίηση / Απενεργοποίηση των λειτουργιών του συστήματος

Μπορείτε να αποκτήσετε πρόσβαση στους διακόπτες λειτουργίας του πίσω συστήματος και υποσυστήματος υποβοήθησης οδηγού μέσω της οθόνης ενημέρωσης και ψυχαγωγίας.

Επιλέξτε ON / OFF για να ενεργοποιήσετε / απενεργοποιήσετε το σύστημα.

Λειτουργίες συστήματος

Σημείωση: Η περιοχή ανίχνευσης, η τιμή ορίου του χρόνου σύγκρουσης και η ταχύτητα του οχήματος που παρέχονται στην περιγραφή της λειτουργίας του συστήματος παρέχονται μόνο ως αναφορά.

Ανίχνευση τυφλών σημείων

Όταν το όχημα κινείται προς τα εμπρός, το σύστημα θα παρακολουθεί για μηχανοκίνητα οχήματα που βρίσκονται στις τυφλές ζώνες του αριστερού και του δεξιού εξωτερικού καθρέφτη. Όταν πληρούνται οι συνθήκες ενεργοποίησης της λειτουργίας ανίχνευσης τυφλών σημείων, ανάβουν οι προειδοποιητικές λυχνίες στον αντίστοιχο καθρέφτη. Η επακόλουθη λειτουργία του σχετικού ενδεικτικού θα προκαλέσει την αναλαμπή της προειδοποιητικής λυχνίας στον καθρέφτη για να υποδείξει στον οδηγό ένα όχημα που πλησιάζει.

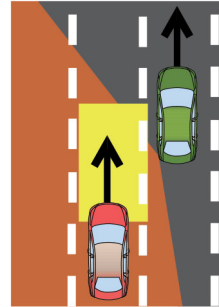

Οι συνθήκες ενεργοποίησης της λειτουργίας ανίχνευσης τυφλών σημείων περιλαμβάνουν:

- 1 Το πίσω σύστημα υποβοήθησης οδηγού βρίσκεται σε κατάσταση ON και δεν υπάρχουν σφάλματα στο σύστημα.
- 2 Η λειτουργία ανίχνευσης τυφλών σημείων (BSD) είναι ενεργοποιημένη.
- 3 Η ταχύτητα του οχήματος είναι πάνω από 30km / h.
- 4 Υπάρχουν μηχανοκίνητα οχήματα στην τυφλή ζώνη του οχήματος. Το σύστημα παρακολουθεί αριστερά και δεξιά

Εκκίνηση και οδήγηση

του οχήματος, ενώ οι περιοχές που παρακολουθούνται είναι 2 μέτρα μπροστά, 7 μέτρα πίσω από το πίσω μέρος του οχήματος και 4,7 μέτρα από την πλευρά του οχήματος.

Σημείωση: Οι προειδοποιητικές λυχνίες δεν ανάβουν, ενώ προσπερνάτε ένα άλλο όχημα και η ταχύτητά σας είναι μεγαλύτερη από εκείνη του οχήματος που περνάτε, ακόμη και αν βρίσκεται στην τυφλή ζώνη.

Σύστημα υποβοήθησης αλλαγής λωρίδας (LCA)

Όταν το όχημα κινείται προς τα εμπρός, το σύστημα θα παρακολουθεί τα μηχανοκίνητα οχήματα που πλησιάζουν γρήγορα στις παρακείμενες λωρίδες. Όταν ενεργοποιηθούν οι ενδεικτικές λυχνίες και πληρούνται οι προϋποθέσεις για την ενεργοποίηση της λειτουργίας υποβοήθησης αλλαγής λωρίδας, το σύστημα θα αναβοσβήσει την προειδοποιητική λυχνία στον αντίστοιχο καθρέφτη για να προειδοποιήσει τον οδηγό για ένα όχημα που πλησιάζει. Αυτό στοχεύει στην αποφυγή συγκρούσεων κατά την αλλαγή λωρίδας.

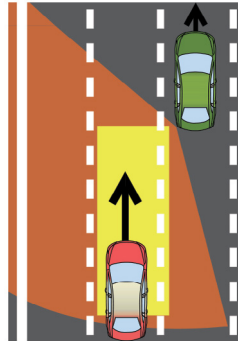

Εκκίνηση και οδήγηση

Οι συνθήκες για την ενεργοποίηση της λειτουργίας υποβοήθησης αλλαγής λωρίδας περιλαμβάνουν:

- 1 Το πίσω σύστημα υποβοήθησης οδηγού βρίσκεται σε κατάσταση ON και δεν υπάρχουν σφάλματα στο σύστημα.
- 2 Η λειτουργία υποβοήθησης αλλαγής λωρίδας (LCA) είναι ενεργοποιημένη.
- 3 Η ταχύτητα του οχήματος είναι πάνω από 30km / h.
- 4 Η ταχύτητα του πλησιέστερου οχήματος είναι υψηλότερη από την ταχύτητα του οχήματός σας.
- 5 Το πλησιέστερο όχημα εισέρχεται στην περιοχή ανίχνευσης του LCA, οι περιοχές που παρακολουθούνται είναι 7 - 70m πίσω από το όχημά σας και 4,7 m στην πλευρά του οχήματός σας.
- 6 Το πλησιέστερο όχημα είναι πιθανό να συγκρουστεί με το όχημά σας μέσα σε 3,5 δευτερόλεπτα.

Ειδοποίηση πίσω διερχόμενων οχημάτων (RCTA)

Όταν το όχημα κινείται με την όπισθεν, το σύστημα θα παρακολουθεί τα οχήματα που πλησιάζουν από την αριστερή και τη δεξιά πλευρά. Όταν πληρούνται οι προϋποθέσεις για την ενεργοποίηση της λειτουργίας RCTA, θα ανάψουν οι προειδοποιητικές λυχνίες στους καθρέφτες στην αντίστοιχη πλευρά, ενώ ταυτόχρονα θα εμφανιστεί ένα εικονίδιο τριγώνου προειδοποίησης για την αντίστοιχη πλευρά για να ειδοποιήσει τον οδηγό για την κατάσταση.

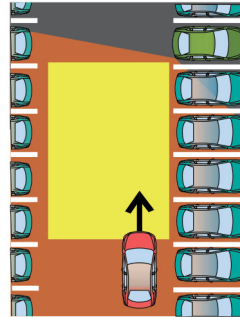

Εκκίνηση και οδήγηση

Οι συνθήκες για την ενεργοποίηση της λειτουργίας συναγερμού πίσω διασταύρωσης περιλαμβάνουν:

- 1 Το πίσω σύστημα υποβοήθησης οδηγού βρίσκεται σε κατάσταση ON και δεν υπάρχουν σφάλματα στο σύστημα.
- 2 Η λειτουργία προειδοποίησης πίσω διασταυρούμενης κυκλοφορίας (RCTA) είναι ενεργοποιημένη.
- 3 Το όχημα βρίσκεται σε όπισθεν.
- 4 Η ταχύτητα του οχήματος είναι μικρότερη από 9km / h.
- 5 Η ταχύτητα του οχήματος που παρακολουθείται είναι πάνω από 9 km / h.
- 6 Το μηχανοκίνητο όχημα κινείται στις περιοχές ανίχνευσης του συστήματος. Οι περιοχές που παρακολουθούνται αριστερά και δεξιά του οχήματος βρίσκονται 5 μέτρα πίσω από το πίσω μέρος του οχήματος, και 25m από την πλευρά.
- 7 Το πλησιέστερο όχημα είναι πιθανό να συγκρουστεί με το όχημά σας μέσα σε 2,5 δευτερόλεπτα.

Σύστημα παρακολούθησης πίεσης ελαστικών (TPMS)



Το TPMS δεν μπορεί να αντικαταστήσει τη συνήθη συντήρηση και τον έλεγχο της κατάστασης των ελαστικών.



Η χρήση εξοπλισμού που μεταδίδει σε συχνότητα παρόμοια με εκείνη του TPMS μπορεί να παρεμποδίζει τη λειτουργία του συστήματος παρακολούθησης πίεσης ελαστικών, αυτό μπορεί να ανάψει μια προειδοποίηση ή να καταγράψει προσωρινό σφάλμα.

Σημείωση: Το TPMS δίνει στον οδηγό μια προειδοποίηση μόνο όταν η πίεση των ελαστικών είναι χαμηλή, δεν θα φουσκώσει το ελαστικό.

Το TPMS χρησιμοποιεί αισθητήρες πίεσης που είναι ενσωματωμένοι στις βαλβίδες των ελαστικών για να παρακολουθεί συνεχώς την πίεση και να μεταδίδει σήμα στην ECU μέσα στο όχημα με τη χρήση σημάτων RF. Εάν ανιχνεύσει ότι η πίεση αυτού του ελαστικού έχει πέσει κάτω από το προκαθορισμένο όριο του συστήματος, η προειδοποιητική λυχνία στον πίνακα οργάνων θα ανάψει (πάντα κίτρινη). Για περισσότερες πληροφορίες, ανατρέξτε στην παράγραφο «Πίνακας οργάνων» στην ενότητα «Όργανα και έλεγχοι». Ελέγξτε τα ελαστικά σας το συντομότερο δυνατό και επαληθεύστε στη σωστή πίεση.

Ανατρέξτε στην παράγραφο «Πίεση ελαστικών (Κρύα ελαστικά)» στην ενότητα «Τεχνικά δεδομένα».

Δυσλειτουργία συστήματος



Αυτό το σύστημα παρακολουθείται αυτόματα. Εάν ανιχνευθεί κάποια δυσλειτουργία, η προειδοποιητική λυχνία TPMS στον πίνακα οργάνων θα αναβοσβήσει για 90 δευτερόλεπτα και στη συνέχεια θα ανάψει.

Σημείωση: Όταν ανιχνεύεται μια διάτρηση, το σύστημα θα χρειαστεί κάποιο χρονικό διάστημα για την ανάλυση πληροφοριών πριν από το φωτισμό της προειδοποιητικής λυχνίας.

Υπό ορισμένες συνθήκες, η προειδοποιητική λυχνία μπορεί να ανάψει όταν δεν υπάρχει κάποιο σφάλμα, οι συνθήκες αυτές περιλαμβάνουν:

- Τοποθετήθηκε μη συνιστώμενο ελαστικό (συμπεριλαμβανομένης της ρεζέρβας).
- Οδήγηση σε ανώμαλο έδαφος για υπερβολικά μεγάλο διάστημα.
- Κλίση ή ορεινό έδαφος για υπερβολικές περιόδους.
- Το TPMS δεν θα ανταποκριθεί αμέσως αν ένα ελαστικό «σκάσει».

Εκκίνηση και οδήγηση

Σημείωση: Μετά την αλλαγή της θέσης του ελαστικού ή την αντικατάσταση ενός αισθητήρα TPMS και ενός δέκτη, ορισμένα οχήματα πρέπει να οδηγηθούν με ταχύτητα 40 km / h για περίπου 10 λεπτά για να υποδείξουν σωστά την τιμή πίεσης ελαστικών στην αντίστοιχη θέση.

Αυτο-εκμάθηση TPMS

Το σύστημα TPMS είναι ένα σύστημα «αυτο-εκμάθησης», μετά την επαναφορά των πιέσεων των ελαστικών, ορισμένα οχήματα θα χρειαστεί να επιτρέψουν στο σύστημα να περάσει μια διαδικασία αυτο-εκμάθησης. Αυτό γίνεται με την οδήγηση του αυτοκινήτου, κατά τη διάρκεια αυτής της διαδικασίας το σύστημα αναστέλλεται και τα δεδομένα που εμφανίζονται ενδέχεται να μην είναι σωστά. Αν οι αισθητήρες ή η μονάδα δέκτη αντικατασταθούν, το σύστημα απαιτεί προγραμματισμό, συμβουλευτείτε ένα εξουσιοδοτημένο συνεργείο της MG. Εάν οι τροχοί αλλάξουν ή εναλλαχθούν, το σύστημα απαιτεί επαναπρογραμματισμό για να μάθει τις νέες θέσεις του πομπού, συμβουλευτείτε ένα εξουσιοδοτημένο συνεργείο της MG.

Εκκίνηση και οδήγηση

Μεταφορά φορτίου



ΜΗΝ υπερβαίνετε το μεικτό βάρος του οχήματος ή τα επιτρεπόμενα φορτία εμπρός και πίσω άξονα. Η αστοχία μπορεί να οδηγήσει σε βλάβη του οχήματος ή σοβαρό τραυματισμό.

Χώρος φόρτωσης



Βεβαιωθείτε ότι οι πλάτες των πίσω καθισμάτων είναι καλά ασφαλισμένες στην όρθια θέση όταν τα φορτία μεταφέρονται στο χώρο φόρτωσης πίσω από τα καθίσματα.



Εάν το κάλυμμα (ή η πόρτα) χώρου αποσκευών δεν μπορεί να κλείσει λόγω του τύπου φορτίου που φορτώσατε, βεβαιωθείτε ότι κλείνετε όλα τα παράθυρα κατά τη διάρκεια της οδήγησης, επιλέξετε τη λειτουργία κατανομής της επιφάνειας του αέρα και ρυθμίστε τον ανεμιστήρα στη μέγιστη ταχύτητα μείωση των καυσαερίων που εισέρχονται στο όχημα.

Κατά τη μεταφορά αποσκευών στον χώρο αποσκευών, πάντα να βεβαιώνετε ότι τα βαριά αντικείμενα τοποθετούνται όσο το δυνατόν χαμηλότερα και όσο το δυνατόν πιο μακριά, έτσι ώστε να αποφεύγεται η μετατόπιση του φορτίου σε περίπτωση ατυχήματος ή απότομης ακινητοποίησης.

Οδηγήστε προσεκτικά και αποφύγετε την πέδηση έκτακτης ανάγκης ή τους ελιγμούς όταν μεταφέρονται μεγάλα ή βαριά αντικείμενα.

Η οδήγηση με το κάλυμμα του χώρου αποσκευών ανοικτό (ή την πόρτα του χώρου αποσκευών ανοιχτή) είναι πολύ επικίνδυνη. Εάν το φορτίο που μεταφέρεται απαιτεί ανοικτό το καπό του χώρου αποσκευών (ή την πόρτα του χώρου αποσκευών), βεβαιωθείτε ότι το φορτίο και το καπό του χώρου αποσκευών (ή η πόρτα του χώρου αποσκευών) είναι κατάλληλα ασφαλισμένα και λαμβάνεται κάθε μέτρο για την αποτροπή της εισόδου καυσαερίων στο όχημα.

ΣΗΜΑΝΤΙΚΟ

Πρέπει να τηρούνται οι κανονισμοί κυκλοφορίας κατά τη φόρτωση του φορτίου, εάν το φορτίο προεξέχει από τον χώρο φόρτωσης, πρέπει να λαμβάνονται τα κατάλληλα μέτρα προειδοποίησης για την προειδοποίηση άλλων χρηστών του δρόμου.

Εσωτερική φόρτωση



ΜΗΝ μεταφέρετε μη ασφαλισμένο εξοπλισμό, εργαλεία ή αποσκευές που θα μπορούσαν να μετακινηθούν, προκαλώντας τραυματισμό σε περίπτωση ατυχήματος, πέδησης έκτακτης ανάγκης ή απότομης επιτάχυνσης.

Εκκίνηση και οδήγηση



ΜΗΝ εμποδίσετε τον οδηγό και τους επιβάτες από το να διατηρούν σωστή θέση και οπτική επαφή με τα φορτία.

Η αναδίπλωση των πίσω καθισμάτων μπορεί να αυξήσει το χώρο αποσκευών, ανατρέξτε στην παράγραφο «Πίσω καθίσματα» στο κεφάλαιο «Καθίσματα και συγκράτηση».

Όταν το φορτίο είναι φορτωμένο στο όχημα, τοποθετήστε το σε μια όσο το δυνατόν χαμηλότερη θέση και βεβαιωθείτε ότι είναι στερεωμένο, έτσι ώστε να αποφευχθεί ο τραυματισμός που προκαλείται από την κίνηση του φορτίου όταν προκύπτουν τροχαία ατυχήματα ή πέδηση έκτακτης ανάγκης. Εάν το φορτίο πρέπει να τοποθετηθεί σε κάθισμα, κανείς δεν μπορεί να καθίσει σε αυτό το κάθισμα.

Γενική ασφάλεια ρυμούλκησης

Το όχημά σας μπορεί να ρυμουλκήσει ένα ρυμουλκούμενο αν τηρείτε προσεκτικά τα όρια φορτίου, χρησιμοποιήσετε εγκριμένο εξοπλισμό και ακολουθήσετε τις οδηγίες ρυμούλκησης. Ελέγχετε πάντα τα όρια φορτίου πριν τη ρυμούλκηση.

Τα φορτία ρυμούλκησης που υπερβαίνουν το μέγιστο βάρος ρυμούλκησης μπορεί να επηρεάσουν σοβαρά τον χειρισμό και την απόδοση του οχήματος και ενδέχεται να προκαλέσουν βλάβη στα μοτέρ και το σύστημα μετάδοσης κίνησης.

Σημείωση: Η υπέρβαση οποιουδήποτε ορίου φορτίου που συνιστά η MG Motor είναι επικίνδυνη. Συμβουλευτείτε τα συνιστώμενα όρια φορτίου και τη φόρτωση πριν από κάθε διαδρομή.

Ελέγξτε προσεκτικά τη φόρτωση του οχήματος και του ρυμουλκούμενου πριν ξεκινήσετε την οδήγηση.

Το φορτίο του κοτσαδόρου του τρέιλερ δεν πρέπει ποτέ να υπερβαίνει το όριο που συνιστά η MG Motor.

Σημείωση: Το υπερβολικό φορτίο ρυμούλκησης μειώνει την πρόσφυση των ελαστικών και τον έλεγχο του συστήματος διεύθυνσης. Το πολύ μικρό φορτίο στο άκρο του ρυμουλκούμενου μπορεί να κάνει το ρυμουλκούμενο ασταθές και να προκαλέσει αιώρηση.

Κοτσαδόροι: Στο όχημά σας πρέπει να τοποθετούνται μόνο γνήσιοι κοτσαδόροι εγκεκριμένοι από την MG. Χρησιμοποιείτε μόνο τη μέθοδο προσάρτησης που καθορίζεται από τον κατασκευαστή του οχήματος για την ασφάλιση του κοτσαδόρου ρυμούλκησης. Επικοινωνήστε με τον εξουσιοδοτημένο αντιπρόσωπο της MG για περισσότερες πληροφορίες.

Αλυσίδες ασφαλείας: Οι αλυσίδες ασφαλείας πρέπει να χρησιμοποιούνται ως προληπτικό μέτρο εάν το ρυμουλκούμενο αποσυνδεθεί εκ παραδρομής. Βεβαιωθείτε ότι η αλυσίδα ασφαλείας είναι συνδεδεμένη με ασφάλεια τόσο στο τρέιλερ όσο και στο όχημα πριν από την αναχώρηση.

Υψόμετρο: Ο κινητήρας σας προσφέρει λιγότερη ισχύ σε υψηλότερο υψόμετρο. Εάν ρυμουλκείτε ένα τρέιλερ σε ορεινή περιοχή, θα πρέπει να μειώσετε το συνδυασμένο βάρος του οχήματος και του ρυμουλκούμενου κατά 10% για κάθε 1000 μέτρα ύψος.

Κλίσεις: Όπου είναι δυνατόν, κατά τη ρυμούλκηση, θα πρέπει να σχεδιάσετε το ταξίδι σας για να αποφύγετε τις απότομες κλίσεις. Η συνιστώμενη μάζα ρυμούλκησης πέδησης που αναφέρεται, εκλαμβάνει μέγιστη ικανότητα κλίσης 12%. Όπου είναι δυνατόν, συνιστάται να οδηγείτε σε κλίσεις λιγότερο από 12%. Ακολουθήστε τις συστάσεις των ενώσεων ρυμουλκούμενων για κατάλληλους δρόμους.

Διάστημα προσαρμογής (στρώσιμο): Αποφύγετε τη ρυμούλκηση ρυμουλκούμενου κατά τη διάρκεια των πρώτων 1000 km του οχήματος.

Λειτουργία Stop / Start: Σε οχήματα εξοπλισμένα με λειτουργία Stop / Start, απενεργοποιήστε χειροκίνητα τη λειτουργία αυτόματης διακοπής / εκκίνησης κατά τη ρυμούλκηση. Το βάρος του ρυμουλκούμενου μπορεί να επηρεάσει την απόδοση πέδησης του οχήματός σας εάν ενεργοποιηθεί το Automated Stop / Start (Αυτόματη διακοπή/εκκίνηση) σε λόφο ενώ ρυμουλκείτε ρυμουλκούμενο.

Πληροφορίες έκτακτης ανάγκης

224 Συσκευές προειδοποίησης κινδύνου

225 Εκκίνηση έκτακτης ανάγκης

227 Ανάκτηση οχήματος

232 Επισκευή ελαστικών

239 Αντικατάσταση ασφαλειών

247 Αντικατάσταση λαμπτήρων

Πληροφορίες έκτακτης ανάγκης

Συσκευές προειδοποίησης κινδύνου

Προειδοποιητικά φώτα

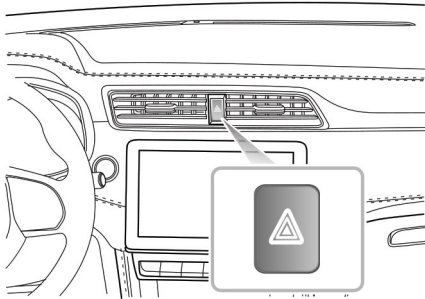

Σημείωση: *Προτού σταματήσετε ή επιβραδύνετε το αυτοκίνητο σε περίπτωση έκτακτης ανάγκης, πάντα να πατάτε τον διακόπτη φώτων αλάρμ. Όλα τα φλας θα αναβοσβήσουν για να προειδοποιήσουν άλλους χρήστες του δρόμου όταν το αυτοκίνητό σας αποτελεί εμπόδιο ή βρίσκεται σε επικίνδυνη κατάσταση. Μην ξεχνάτε να τα απενεργοποιείτε πριν ξεκινήσετε.*

Προειδοποιητικό τρίγωνο

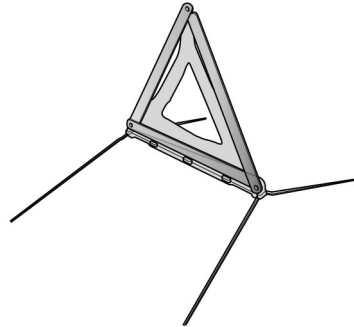

Το προειδοποιητικό τρίγωνο που παρέχεται με το αυτοκίνητό σας είναι αποθηκευμένο στον χώρο φόρτωσης.

Εάν πρέπει να σταματήσετε το αυτοκίνητό σας στον δρόμο σε περίπτωση έκτακτης ανάγκης, πρέπει να τοποθετήσετε ένα προειδοποιητικό τρίγωνο περίπου 50 - 150 μέτρα πίσω από το αυτοκίνητο, αν είναι δυνατόν, για να προειδοποιήσετε άλλους χρήστες του δρόμου για τη θέση σας.

Πληροφορίες έκτακτης ανάγκης

Εκκίνηση έκτακτης ανάγκης

Χρήση καλωδίων ενισχυτή



ΜΗΝ εκκινείτε ποτέ τον κινητήρα με ώθηση ή ρυμούλκηση του οχήματος.



Βεβαιωθείτε ότι **ΚΑΙ ΟΙ ΔΥΟ** μπαταρίες είναι της ίδιας τάσης (12 Volts) και ότι τα καλώδια ενισχυτή έχουν εγκριθεί για χρήση με μπαταρίες αυτοκινήτου 12 Volt.



Βεβαιωθείτε ότι οι σπινθήρες και τα γυμνά φώτα διατηρούνται πολύ μακριά από το διαμέρισμα του κινητήρα.

Η χρήση των ενισχυτικών καλωδίων (καλώδια εκκίνησης) από μια μπαταρία που παρέχει τροφοδοσία ή μια μπαταρία τοποθετημένη σε ένα όχημα που παρέχει τροφοδοσία, είναι η μόνη εγκεκριμένη μέθοδος εκκίνησης ενός αυτοκινήτου με άδεια μπαταρία.

Εάν πρόκειται να χρησιμοποιηθεί η μπαταρία από ένα όχημα που παρέχει τροφοδοσία, τα οχήματα θα πρέπει να σταθμεύουν με τις μπαταρίες σε κοντινή θέση μεταξύ τους. Βεβαιωθείτε ότι τα δύο αυτοκίνητα δεν έρχονται σε επαφή.

Εκκίνηση του οχήματος



Βεβαιωθείτε ότι έχει πραγματοποιηθεί με ασφάλεια κάθε σύνδεση καλωδίου εκκίνησης. Δεν πρέπει να υπάρχει κίνδυνος τυχαίας ολίσθησης των κλιπ από τους ακροδέκτες της μπαταρίας (για παράδειγμα λόγω κραδασμών του κινητήρα), κάτι που θα μπορούσε να προκαλέσει σπινθήρες και θα μπορούσε να οδηγήσει σε πυρκαγιά ή έκρηξη.

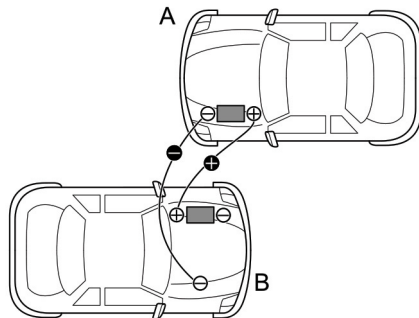

Πληροφορίες έκτακτης ανάγκης

Βεβαιωθείτε ότι ο διακόπτης START / STOP είναι απενεργοποιημένος και απενεργοποιήστε ΟΛΟ τον ηλεκτρικό εξοπλισμό ΚΑΙ ΣΤΑ ΔΥΟ οχήματα, και στη συνέχεια ακολουθήστε τις παρακάτω οδηγίες:

- 1 Συνδέστε το ΚΟΚΚΙΝΟ καλώδιο του ενισχυτή μεταξύ των θετικών ακροδεκτών και των δύο μπαταριών. Συνδέστε το ΜΑΥΡΟ καλώδιο ενισχυτή από τον αρνητικό (-) ακροδέκτη της μπαταρίας τροφοδοσίας (Α) σε ένα καλό σημείο γείωσης (για παράδειγμα, στήριγμα κινητήρα ή άλλη μη βαμμένη επιφάνεια), μακριά από την μπαταρία όσο το δυνατόν περισσότερο και πολύ μακριά από τις γραμμές καυσίμου και φρένων στο απενεργοποιημένο όχημα (Β).
- 2 Βεβαιωθείτε ότι τα καλώδια απέχουν από τα κινούμενα μέρη και των δύο κινητήρων, στη συνέχεια, εκκινήστε τον κινητήρα του οχήματος που παρέχει τροφοδοσία και αφήστε τον να λειτουργεί σε στροφές ρελαντί για μερικά λεπτά.
- 3 Ακολούθως εκκινήστε τον κινητήρα του οχήματος με την αποφορτισμένη μπαταρία (ΜΗΝ περιστρέψετε τον κινητήρα για περισσότερο από 10 δευτερόλεπτα). Εάν το ακινητοποιημένο όχημα δεν ξεκινήσει μετά από πολλές προσπάθειες, μπορεί να χρειαστεί να επισκευαστεί. Επικοινωνήστε με το Εξουσιοδοτημένο συνεργείο της MG.
- 4 Μετά την κανονική εκκίνηση και των δύο οχημάτων, αφή-

στε τους κινητήρες να λειτουργούν σε στροφές ρελαντί για περισσότερο από 2 λεπτά, πριν απενεργοποιήσετε τον κινητήρα του οχήματος που παρέχει τροφοδοσία και αποσυνδέστε τα καλώδια.

- 5 Η αποσύνδεση των καλωδίων του σερβόφρενου πρέπει να είναι μια ακριβής αντιστροφή της διαδικασίας που χρησιμοποιείται για τη σύνδεσή τους, δηλαδή αποσυνδέστε ΠΡΩΤΑ το ΜΑΥΡΟ καλώδιο από το σημείο γείωσης του ακινητοποιημένου οχήματος.

ΣΗΜΑΝΤΙΚΟ

ΠΟΤΕ μην ενεργοποιείτε οποιονδήποτε ηλεκτρικό εξοπλισμό στο αυτοκίνητο που έχει εκκινήσει πριν αφαιρέσετε τα καλώδια.

Σημείωση: Συνιστάται να βεβαιωθείτε ότι το ακινητοποιημένο όχημα λειτουργεί για περισσότερο από 1 ώρα μετά την εκκίνηση, για την ανάκτηση της ισχύος της μπαταρίας.

Πληροφορίες έκτακτης ανάγκης

Ανάκτηση οχήματος

Ρυμούλκηση για ανάκτηση

Άγκιστρο ρυμούλκησης



ΜΗΝ χρησιμοποιείτε σχοινί ρυμούλκησης που είναι συνεστραμμένο - οποιαδήποτε δύναμη επαναφοράς της συστοφής μπορεί να ξεβιδώσει το άγκιστρο ρυμούλκησης.

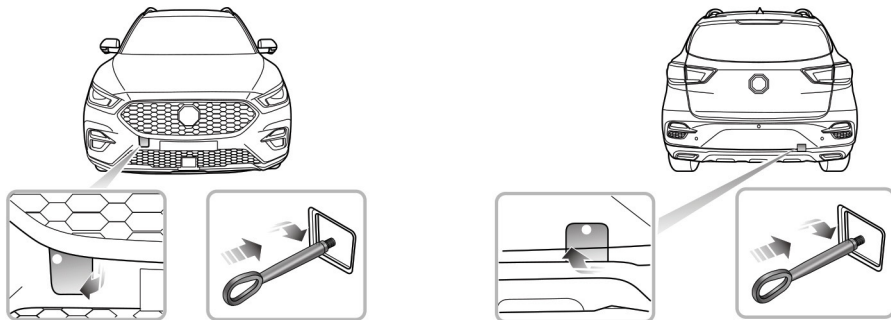

Πληροφορίες έκτακτης ανάγκης

Το αυτοκίνητό σας είναι εξοπλισμένο με ένα αφαιρούμενο άγκιστρο ρυμούλκησης, το οποίο μπορεί να χρησιμοποιηθεί στο εμπρός ή πίσω μέρος του οχήματός σας. Το άγκιστρο ρυμούλκησης αποθηκεύεται στην εργαλειοθήκη κάτω από το δάπεδο του χώρου φόρτωσης όταν δεν χρησιμοποιείται.

Για να τοποθετήσετε το άγκιστρο ρυμούλκησης, πιέστε πρώτα το ένα άκρο της μικρής πλάκας του καλύμματος (η λευκή κουκκίδα στο παραπάνω σχήμα) και, στη συνέχεια, ανοίξτε το μικρό κάλυμμα μετά την ανύψωση του άλλου άκρου, στη συνέχεια βιδώστε το άγκιστρο ρυμούλκησης μέσα από τη μικρή οπή στο σώμα του προφυλακτήρα (όπως φαίνεται στην εικόνα). Βεβαιωθείτε ότι ο κρίκος ρυμούλκησης είναι πλήρως σφιγμένος.

Σημείωση: Το κάλυμμα των κρίκων ρυμούλκησης μπορεί να ασφαλιστεί στον προφυλακτήρα μέσω ενός πλαστικού καλωδίου.

Και τα δύο σημεία ρυμούλκησης προορίζονται για χρήση από ειδικευμένους ειδικούς ανάκτησης για να βοηθήσουν στην ανάκτηση του αυτοκινήτου σας σε περίπτωση βλάβης ή ατυχήματος, όπως η ρυμούλκηση του οχήματός σας πάνω σε τρέιλερ, κ.λπ. Δεν έχουν σχεδιαστεί για ρυμούλκηση άλλων οχημάτων και ΔΕΝ πρέπει να χρησιμοποιούνται ΠΟΤΕ για τη ρυμούλκηση ρυμουλκούμενου ή τροχόσπιτου. Το αυτοκίνητο μπορεί να ρυμουλκηθεί χρησιμοποιώντας ένα μαλακό σχοινί, αλλά προτιμάται μια σκληρή ράβδος.

Ρυμούλκηση για ανάκτηση



Κατά τη ρυμούλκηση, ΜΗΝ επιταχύνετε ξαφνικά ή φρενάρτε ξαφνικά, αυτό μπορεί να προκαλέσει ατυχήματα.

Αναρτημένη ρυμούλκηση

Εάν το όχημά σας χρειάζεται ρυμούλκηση, οι περισσότεροι ειδικοί ανάκτησης θα χρησιμοποιούν εξοπλισμό ανύψωσης τροχών για την ανάρτηση του οχήματος. Διατηρήστε τους τροχούς οδήγησης μακριά από το έδαφος. Εάν οι πίσω τροχοί παραμείνουν στο έδαφος, βεβαιωθείτε ότι το χειρόφρενο είναι απελευθερωμένο, τα φώτα αλάρμ είναι ενεργοποιημένα και δεν υπάρχουν επιβάτες στο όχημα.

Πληροφορίες έκτακτης ανάγκης

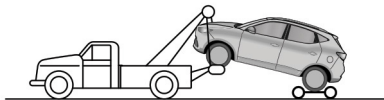
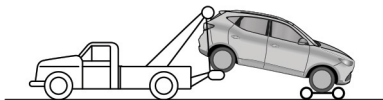
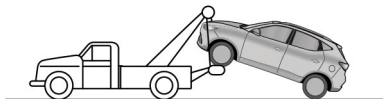

Ρυμούλκηση και με τους τέσσερις τροχούς στο έδαφος



Εάν, λόγω ηλεκτρικής βλάβης, ενδέχεται να υπάρχουν κίνδυνοι για την ασφάλεια, δεν επιτρέπεται να θέσετε το διακόπτη START / STOP στη θέση ON.



Η ταχύτητα ρυμούλκησης ενός οχήματος δεν πρέπει να υπερβαίνει τα 30 km / h, η απόσταση ρυμούλκησης δεν πρέπει να υπερβαίνει τα 50 km.

Εάν το όχημα ρυμουλκείται και με τους τέσσερις τροχούς στο έδαφος, τηρήστε τις ακόλουθες προφυλάξεις:

- 1 Ενεργοποιήστε τον διακόπτη START / STOP στη θέση ON για να ενεργοποιήσετε τα φώτα φρένων, τους υαλοκαθαριστήρες και τα φλας. Εάν, λόγω ηλεκτρικής βλάβης, δεν θεωρείται ασφαλής η ενεργοποίηση του διακόπτη START / STOP, το αυτοκίνητο θα πρέπει να ανακτηθεί σε ρυμουλκό.
- 2 Εάν η ισχύς της μπαταρίας είναι χαμηλή, σταματήστε την ρυμούλκηση και με τους τέσσερις τροχούς στο έδαφος και χρησιμοποιήστε άλλες μεθόδους ρυμούλκησης.
- 3 Τοποθετήστε τον μοχλό αλλαγής σχέσεων στη θέση N (μηχανικό κιβώτιο ταχυτήτων) ή στη θέση N (αυτόματο κιβώτιο ταχυτήτων).
- 4 Απελευθερώστε το χειρόφρενο.
- 5 Ενεργοποιήστε τα αλάρμ.
- 6 Εάν το κιβώτιο ταχυτήτων έχει υποστεί ζημιά ή έχει έλλειψη λαδιού λίπανσης, ΜΗΝ ρυμουλκείτε το όχημα με τους τέσσερις τροχούς στο έδαφος.

Πληροφορίες έκτακτης ανάγκης

- 7 ΜΗΝ ρυμουλκείτε προς τα πίσω με τους μπροστινούς τροχούς (τροχούς μετάδοσης κίνησης) στο έδαφος.

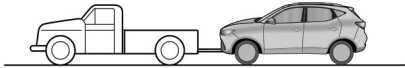

Χωρίς τον κινητήρα σε λειτουργία, απαιτείται μεγαλύτερη προσπάθεια για τη λειτουργία του πεντάλ των φρένων και την περιστροφή του τιμονιού. Θα βιώσετε επίσης μεγαλύτερες αποστάσεις ακινητοποίησης.

Μεταφοράς ή Ρυμουλκούμενο με σχοινί

Εάν το αυτοκίνητό σας πρόκειται να μεταφερθεί στο πίσω μέρος ρυμουλκού ή μεταφοράς, πρέπει να ασφαλιζεται όπως απεικονίζεται:

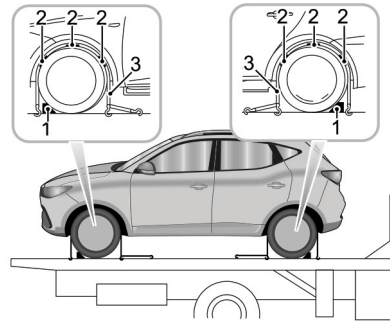

- 1 Τοποθετήστε το αυτοκίνητο στο τρέιλερ, εφαρμόστε το χειρόφρενο και τοποθετήστε τον μοχλό αλλαγής σχέσεων στη θέση N (μηχανικό κιβώτιο ταχυτήτων) ή στη θέση P (αυτόματο κιβώτιο ταχυτήτων).

Πληροφορίες έκτακτης ανάγκης

- 2 Τοποθετήστε τη σφήνα τροχού (1) όπως φαίνεται στην εικόνα και, στη συνέχεια, τοποθετήστε το αντιολισθητικό προστατευτικό (2) γύρω από την περιφέρεια του ελαστικού.
- 3 Τοποθετήστε τους ιμάντες πρόσδεσης (3) γύρω από τους τροχούς και ασφαλίστε στο τρέιλερ. Σφίξτε τους ιμάντες μέχρι να ασφαλίσει το αυτοκίνητο.

Πληροφορίες έκτακτης ανάγκης

Επισκευή ελαστικών

Αναγνώριση εργαλείων

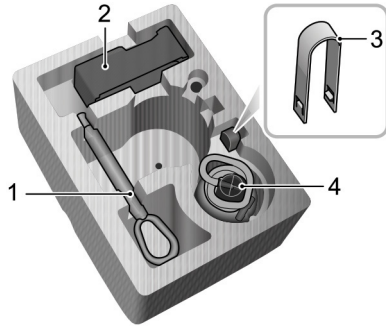

- 1 Άγκιστρο ρυμούλκησης
- 2 Ηλεκτρική αντλία αέρα
- 3 Εργαλείο αφαίρεσης τάπας μπουλονιού τροχού
- 4 Επισκευή ρεζερβουάρ υγρού

Επισκευή ελαστικών

- 1 Αφαιρέστε την ετικέτα στο κάτω μέρος του δοχείου υγρού επισκευής και συνδέστε την στο τιμόνι για να υπενθυμίσετε στον οδηγό να μην υπερβαίνει τα 80 km / h.

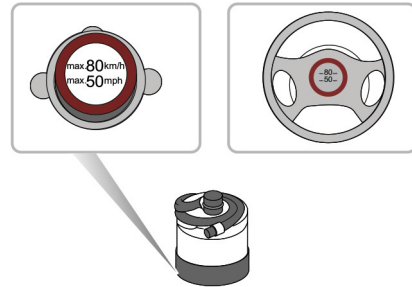

- 2 Συνδέστε τον εύκαμπο σωλήνα αέρα της ηλεκτρικής αντλίας αέρα στο δοχείο υγρού επισκευής και τοποθετήστε τη φιάλη στεγανοποίησης των ελαστικών (όρθια) στην υποδοχή του συμπιεστή. Αφαιρέστε το κάλυμμα σκόνης της βαλβίδας του άδειου ελαστικού και συνδέστε τον ελαστικό σωλήνα πλήρωσης από τη φιάλη στεγανο-

Πληροφορίες έκτακτης ανάγκης

ποίησης του ελαστικού στη βαλβίδα του ελαστικού. Βεβαιωθείτε ότι ο διακόπτης τροφοδοσίας του ηλεκτρικού συμπιεστή είναι απενεργοποιημένος (δηλαδή, πατήστε Ο.) Και, στη συνέχεια, εισάγετε το βύσμα από τον συμπιεστή στην υποδοχή τροφοδοσίας της κεντρικής κονσόλας και γυρίστε το διακόπτη START / STOP στη θέση «ON / RUNNING».



Σημείωση: Για να αποφύγετε την αποφόρτιση της μπαταρίας, συνιστάται να διατηρείτε τον κινητήρα σε λειτουργία.

- 3 Ενεργοποιήστε το διακόπτη τροφοδοσίας του ηλεκτρικού συμπιεστή (δηλαδή, πατήστε «-») για να ξεκινήσετε την άντληση στεγανοποιητικού μέσα στο ελαστικό. Η φιάλη στεγανοποίησης των ελαστικών θα αδειάσει μετά από περίπου 30 δευτερόλεπτα. Το ελαστικό πρέπει να φτάσει στην καθορισμένη πίεση εντός 5 ή 10 λεπτών.

Σημείωση: Το μανόμετρο μπορεί να φτάσει για λίγο τα 6 bar (87 psi) και, στη συνέχεια, η πίεση αρχίζει να πέφτει στην κανονική.

- 4 Όταν επιτευχθεί η απαιτούμενη πίεση, απενεργοποιήστε τον διακόπτη τροφοδοσίας του ηλεκτρικού συμπιεστή (δηλαδή, πατήστε «Ο»).

Σημείωση: Εάν δεν είναι δυνατή η επίτευξη της απαιτούμενης πίεσης εντός 10 λεπτών, αποσυνδέστε τον συμπιεστή, οδηγήστε το όχημα 10 μέτρα (33 πόδια) περίπου προς τα εμπρός ή προς τα πίσω για να επιτρέψετε τη διάχυση του υλικού στεγανοποίησης μέσα στο ελαστικό. Εάν εξακολουθεί να μην μπορεί να επιτευχθεί η απαιτούμενη πίεση, το ελαστικό έχει υποστεί σοβαρή ζημιά και θα πρέπει να ζητήσετε βοήθεια από το εξουσιοδοτημένο συνεργείο της MG.

Σημείωση: Η συνεχής λειτουργία του ηλεκτρικού συμπιεστή αέρα για περισσότερο από 10 λεπτά μπορεί να προκαλέσει βλάβη στον συμπιεστή.

Πληροφορίες έκτακτης ανάγκης

Σημείωση: Σε καμία περίπτωση δεν θα πρέπει να συνεχίσετε το ταξίδι σας με ξεφουσκωμένο ελαστικό. Η οδήγηση ενός οχήματος με ξεφουσκωμένο ελαστικό είναι εξαιρετικά επικίνδυνη.

- 5 Αφαιρέστε τη φιάλη στεγανοποιητικού του ελαστικού από την υποδοχή του συμπιεστή, αποσυνδέστε τον εύκαμπτο σωλήνα από τη βαλβίδα του ελαστικού, αφαιρέστε το βύσμα του συμπιεστή από την πρίζα της κεντρικής κονσόλας και επιστρέψτε το κιτ επισκευής του ελαστικού στη θέση αποθήκευσης.
- 6 Μετά την επιτυχή προσθήκη στεγανοποιητικού στο ελαστικό, οδηγήστε αμέσως για ένα μικρό χρονικό διάστημα (περίπου ένα λεπτό), κάτι που θα επιτρέψει στο υλικό στεγανοποίησης να κατανεμηθεί ομοιόμορφα μέσα στο ελαστικό. Συνεχίστε να οδηγείτε και μην υπερβαίνετε τα 80 km / h. Μετά από επιπλέον 10 λεπτά, βρείτε ένα ασφαλές μέρος για να σταματήσετε και ελέγξτε ξανά την πίεση των ελαστικών.

Λάβετε διαφορετικά μέτρα βάσει της μετρηθείσας πίεσης ελαστικών:

- Εάν η πίεση των ελαστικών έχει μειωθεί σε λιγότερο από 0,8 bar (11,6 psi), μην συνεχίσετε την οδήγηση, ζητήστε βοήθεια.
- Εάν η πίεση των ελαστικών είναι μεταξύ 0,8 bar (11,6 psi)

και της καθορισμένης πίεσης, συνδέστε τον εύκαμπτο σωλήνα της ηλεκτρικής αντλίας αέρα στη βαλβίδα του ελαστικού και συνδέστε το βύσμα της ηλεκτρικής αντλίας αέρα στην πρίζα και, στη συνέχεια, ενεργοποιήστε την ηλεκτρική αντλία φουσκώστε το ελαστικό μέχρι να φτάσει στην καθορισμένη πίεση. Επαναλάβετε τις εργασίες του βήματος 6 μετά την οδήγηση με μέγιστη απόσταση 5 km.



- Εάν η πίεση των ελαστικών δεν έχει μειωθεί, μπορείτε να συνεχίσετε την οδήγηση, αλλά η ταχύτητα του οχήματος δεν πρέπει να υπερβαίνει τα 80 km / h και η οδήγηση σε χιλιόμετρα δεν πρέπει να υπερβαίνει τα 200 km.

Πληροφορίες έκτακτης ανάγκης

Σημείωση: Ελέγχετε τακτικά το στεγανοποιητικό ελαστικών ως προς την ημερομηνία «χρήση έως» και αντικαταστήστε όπως απαιτείται.

Σημείωση: Μην αφαιρείτε ξένα αντικείμενα (π.χ. βίδες και καρφιά) από το ελαστικό. Το σύστημα επισκευής ελαστικών πρέπει να χρησιμοποιείται μόνο όταν το ξένο αντικείμενο βρίσκεται στο μοτίβο πέλματος (A). ΜΗΝ επιχειρήσετε να επισκευάσετε όταν η ζημιά βρίσκεται στο πλευρικό τοίχωμα του ελαστικού (B).

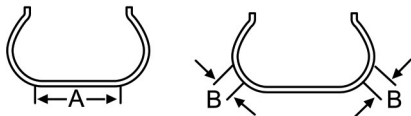

Αλλαγή τροχού *

Εάν πρέπει να αλλάξετε τον τροχό κατά τη διάρκεια της διαδρομής, επιλέξτε ένα ασφαλές μέρος για να σταματήσετε μακριά από τον κεντρικό δρόμο, αν είναι δυνατόν. Πάντα να ζητάτε από τους επιβάτες σας να βγουν από το αυτοκίνητο και να περιμένουν σε ένα ασφαλές χώρο μακριά από άλλη κίνηση.

Ενεργοποιήστε τα φώτα αλάρμ. Εάν είναι διαθέσιμο, τοποθετήστε ένα προειδοποιητικό τρίγωνο περίπου 50 έως 150 μέτρα πίσω από το όχημά σας για να προειδοποιήσετε την κίνηση.

Πριν από την αλλαγή ενός τροχού, βεβαιωθείτε ότι οι μπροστινοί τροχοί βρίσκονται σε ευθεία θέση. Εφαρμόστε το χειρόφρενο και τοποθετήστε το μοχλό αλλαγής ταχυτήτων στη θέση N.

Τηρήστε τις ακόλουθες προφυλάξεις:

- Βεβαιωθείτε ότι ο γρύλος είναι τοποθετημένος σε σταθερή, επίπεδη θέση.
- Εάν το όχημα πρέπει να σταθμεύσει σε κλίση, τοποθετήστε τάκους μπροστά και πίσω από τους άλλους 3 τροχούς για να αποτρέψετε την κίνηση του οχήματος.

Πληροφορίες έκτακτης ανάγκης

Τοποθέτηση του γρύλου



ΠΟΤΕ μην εργάζεστε κάτω από το αυτοκίνητο με τον γρύλο ως το μοναδικό μέσο υποστήριξης. Ο γρύλος είναι σχεδιασμένος μόνο για αλλαγή τροχών!



ΠΟΤΕ μην ανυψώνετε το αυτοκίνητο χρησιμοποιώντας σημεία ανύψωσης διαφορετικά από τα σημεία τοποθέτησης γρύλου. Μπορεί να προκληθεί σοβαρή ζημιά στο αυτοκίνητο.

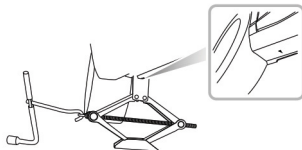
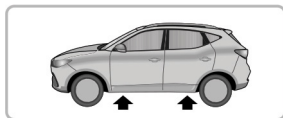

Αποφύγετε την τυχαία επαφή με οποιοδήποτε εξάρτημα κάτω από το αμάξωμα, ειδικά τα εξαρτήματα του συστήματος καυσαερίων.

Τοποθετήστε τον γρύλο σε σταθερό έδαφος κάτω από το σημείο ανύψωσης κοντά στον τροχό που πρέπει να αφαιρεθεί. Σημειώστε ότι η θολωτή κεφαλή του γρύλου πρέπει να τοποθετηθεί στην αντίστοιχη εσοχή στην πλάκα του μαρσπιέ (Υπάρχει ένα ενδεικτικό τρίγωνο στην περιοχή που υποδεικνύεται με το βέλος. Ανατρέξτε στην παραπάνω εικόνα). Περιστρέφοντας τη βίδα του γρύλου με το χέρι, προσαρμόστε τον γρύλο μέχρι η κεφαλή του γρύλου να τοποθετηθεί σωστά πάνω στο μαρσπιέ. Βεβαιωθείτε ότι η βάση του γρύλου είναι σε πλήρη επαφή με το επίπεδο έδαφος.

Τοποθέτηση του εφεδρικού τροχού



Ελέγχετε τακτικά την πίεση του ελαστικού του εφεδρικού τροχού. Δεν μπορεί να χρησιμοποιηθεί για μεγάλα χρονικά διαστήματα. Μετά την τοποθέτηση, με την πρώτη ευκαιρία ελέγξτε και ρυθμίστε την πίεση των ελαστικών.



Τα μπουλόνια των τροχών πρέπει να σφίξουν με την καθορισμένη ροπή μετά την αλλαγή ενός τροχού (120 ~ 130 Nm).

Πληροφορίες έκτακτης ανάγκης

- 1 Πριν την ανύψωση του αυτοκινήτου, χρησιμοποιήστε το ειδικό εργαλείο που παρέχεται με το όχημα για να αφαιρέσετε κάθε τάπα βίδας τροχού. Χρησιμοποιήστε το γαντζόκλειδο για να χαλαρώσετε κάθε βίδα κατά μισή φορά.
- 2 Γυρίστε τη λαβή προς την δεξιόστροφη κατεύθυνση, μέχρι το ελαστικό να μην αγγίζει το έδαφος.
- 3 Αφαιρέστε τις βίδες του τροχού και τοποθετήστε τις στη θήκη εργαλείων για να αποτρέψετε την απώλεια. Βεβαιωθείτε ότι το όχημα είναι σταθερό και δεν υπάρχει κίνδυνος ολίσθησης ή κίνησης πριν αφαιρέσετε τις βίδες του τροχού.
- 4 Αφαιρέστε τον τροχό.
Σημείωση: Αποφύγετε την τοποθέτηση των τροχών με επιφάνεια στραμμένη προς τα κάτω στο έδαφος - η επιφάνεια μπορεί να γρατσουνιστεί.
- 5 Τοποθετήστε τον εφεδρικό τροχό και σφίξτε τα μπουλόνια του τροχού με το κλειδί μπουλονιών, μέχρι ο τροχός να εδράσει σταθερά πάνω στο μπουαγιέ.
- 6 Χαμηλώστε το αυτοκίνητο και αφαιρέστε τον γρύλο και, στη συνέχεια, σφίξτε πλήρως τα μπουλόνια του τροχού με διαγώνια σειρά.
- 7 Τέλος, επιστρέψτε τα εργαλεία στην εργαλειοθήκη, τοποθετήστε την εργαλειοθήκη στην υποδοχή του δαπέδου

του χώρου αποσκευών, σφίξτε τα παξιμάδια συγκράτησης του εφεδρικού τροχού και τοποθετήστε τον τροχό που αντικαταστάθηκε πάνω από το κουτί εργαλείων στο δάπεδο του χώρου φόρτωσης (όψη προς τα κάτω). Χαμηλώστε το δάπεδο του χώρου αποσκευών και τοποθετήστε το κουτί αποσκευών στο δάπεδο του χώρου αποσκευών.

Σημείωση: ΜΗΝ στέκεστε στη λαβή του γαντζόκλειδου ή χρησιμοποιείτε σωλήνα επέκτασης στη λαβή του κλειδιού.

Σημείωση: Κατά την αντικατάσταση του τροχού, σφίξτε πλήρως τα μπουλόνια σταυρωτά δύο φορές.

Σημείωση: Συμβουλευτείτε το εξουσιοδοτημένο συνεργείο της MG ή ειδικό ελαστικών για ελαστικό αντικατάστασης, το συντομότερο δυνατό.

Εφεδρικός τροχός Spacesaver



Μόνο ένας εφεδρικός τροχός spacesaver μπορεί να χρησιμοποιηθεί ανά πάσα στιγμή, διαφορετικά μπορεί να μειωθεί η λειτουργική απόδοση και η απόδοση των φρένων, με αποτέλεσμα να προκληθεί ατύχημα ή τραυματισμός στον εαυτό σας και σε άλλους.

Πληροφορίες έκτακτης ανάγκης



*Κατά την οδήγηση σε παγωμένες ή ολισθηρές επιφάνειες, συνιστάται η τοποθέτηση του τροχού *spacesaver* στο πίσω μέρος του οχήματος, ώστε να διατηρείται η κατάλληλη σταθερότητα. Αυτό μπορεί να σημαίνει ανταλλαγή ενός μπροστινού τροχού με έναν πίσω τροχό.*



*Οι αλυσίδες χιονιού δεν μπορούν να χρησιμοποιηθούν στον εφεδρικό τροχό *spacesaver*, αυτό μπορεί να προκαλέσει ζημιά στο αυτοκίνητο και την αλυσίδα χιονιού.*

Όταν είναι τοποθετημένος ο εφεδρικός τροχός του αποθηκευτικού χώρου, η ταχύτητα του οχήματος δεν πρέπει να υπερβαίνει τα 80 km / h. Επισκευάστε το ελαστικό πλήρους κλίμακας και αντικαταστήστε τον εφεδρικό τροχό το συντομότερο δυνατό. Αυτό θα επεκτείνει τη διάρκεια ζωής του εφεδρικού τροχού για άλλες καταστάσεις έκτακτης ανάγκης.

Σημείωση: *ΜΗΝ χρησιμοποιείτε αυτόματο πλυντήριο αυτοκινήτων όταν έχει τοποθετηθεί ο τροχός *spacesaver*, οι ράγες οδήγησης του πλυντηρίου αυτοκινήτων ενδέχεται να έρχονται σε σύγκρουση με τον τροχό και να προκαλέσουν ζημιά.*

Αντικατάσταση ασφαλειών

Ασφάλεια

Οι ασφάλειες είναι απλοί διακόπτες κυκλώματος που προστατεύουν τον ηλεκτρικό εξοπλισμό του οχήματος αποτρέποντας την υπερφόρτωση των ηλεκτρικών κυκλωμάτων. Μια καμένη ασφάλεια υποδεικνύει ότι το στοιχείο του ηλεκτρικού εξοπλισμού που προστατεύει σταματά να λειτουργεί.

Ελέγξτε μια ύποπτη ασφάλεια αφαιρώντας την από την ασφαλειοθήκη και ψάχνοντας για θραύση στο καλώδιο μέσα στην ασφάλεια.

Συνιστάται να υπάρχουν εφεδρικές ασφάλειες στο όχημα, οι οποίες μπορούν να ληφθούν από ένα τοπικό εξουσιοδοτημένο συνεργείο της MG.

ΣΗΜΑΝΤΙΚΟ

- ΠΟΤΕ μην επιχειρήσετε να επισκευάσετε μια καμένη ασφάλεια. Αντικαταστήστε ΠΑΝΤΑ μια ασφάλεια με μία με τις ίδιες ονομαστικές τιμές.
- Εάν κάποια ασφάλεια που αντικαταστάθηκε καταστραφεί αμέσως, επικοινωνήστε με ένα εξουσιοδοτημένο συνεργείο της MG το συντομότερο δυνατό.

Ασφαλειοθήκη

Υπάρχουν δύο ασφαλειοθήκες στο όχημα:

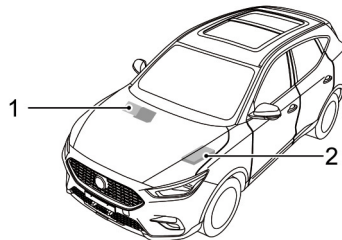

- 1 Ασφαλειοθήκη συνοδηγού (κάτω από το ντουλαπάκι του συνοδηγού στην μπροστινή πλευρά του συνοδηγού).
- 2 Ασφαλειοθήκη μπροστινού διαμερίσματος (στην αριστερή πλευρά του μπροστινού θαλάμου).

Πληροφορίες έκτακτης ανάγκης

Ασφαλειοθήκη χώρου επιβατών

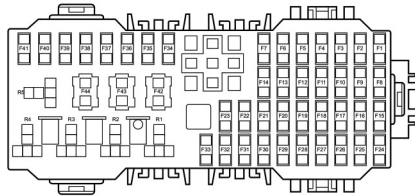

Έλεγχος ή αντικατάσταση ασφάλειας

- 1 Απενεργοποιήστε το ηλεκτρικό σύστημα του οχήματος και όλο τον ηλεκτρικό εξοπλισμό και αποσυνδέστε το αρνητικό καλώδιο της μπαταρίας.
- 2 Αφαιρέστε το πλαίσιο κλεισίματος κάτω από το ντουλαπάκι του συνοδηγού για να αποκτήσετε πρόσβαση στην ασφαλειοθήκη.
- 3 Πιέστε τον εξολκέα ασφαλειών στην κεφαλή της ασφάλειας και τραβήξτε για να αφαιρέσετε την ασφάλεια. Μια καμένη ασφάλεια μπορεί να αναγνωρισθεί από ένα σπάσιμο του καλωδίου.

- 4 Αντικαταστήστε την καμένη ασφάλεια με ασφάλεια με τις ίδιες ονομαστικές τιμές.

Προδιαγραφές ασφάλειας

Αρ.	Προδιαγραφές	Λειτουργία
F1	15A	Ρελέ μπροστινού συστήματος πλυστικής συσκευής, Ρελέ πίσω πλυστικής συσκευής
F2	10A	Φις διαγνωστικού ελέγχου
F3	5A	Οθόνη PRND
F4	10A	Ρελέ θέρμανσης μπροστινού αριστερού καθίσματος
F5	10A	Ανίχνευση διαγνωστικής μονάδας
F6	5A	Διακριτικός λογικός διακόπτης Start / Stop, πύλη

Πληροφορίες έκτακτης ανάγκης

Αρ.	Προδιαγραφές	Λειτουργία
F7	30A	Διακόπτης ρύθμισης καθίσματος οδηγού
F8-F11	-	-
F12	5A	Ραντάρ υποβοήθησης οδήγησης πίσω αριστερά
F13-F14	-	-
F15	15A	Μπροστινή πρίζα τροφοδοσίας
F16	5A	Μπροστινή λυχνία πλαφονιέρας, Διακόπτης ρύθμισης ύψους εξωτερικού καθρέφτη και κεντρικού φωτισμού, Επάνω USB, Συγκρότημα αριστερού προβολέα, Συγκρότημα δεξιού προβολέα
F17	5A	Πίσω USB

Αρ.	Προδιαγραφές	Λειτουργία
F18	5A	Διακόπτης EPB
F19	5A	Διακόπτης ρύθμισης ύψους εξωτερικού καθρέφτη και κύριου φωτισμού, αισθητήρας βροχής και φωτεινότητας, Πινακίδα στοιχείων
F20	10A	Ρελέ θέρμανσης μπροστινού δεξιού καθίσματος
F21	10A	Μονάδα περιμετρικής προβολής, Ασφάλεια χώρου επιβατών F12
F22	10A	Στοιχείο θέρμανσης εξωτερικών καθρεφτών
F23	25A	Θερμαιντικό στοιχείο πίσω παρμπρίζ

Πληροφορίες έκτακτης ανάγκης

Αρ.	Προδιαγραφές	Λειτουργία
F24	20A	Μπροστινή κεντρική οθόνη, Μπροστινή μονάδα ελέγχου ενημέρωσης και ψυχαγωγίας
F25	10A	Ηλεκτρονικός ελεγκτής θερμοκρασίας
F26	5A	Πίνακας οργάνων
F27	15A	Μονάδα ελέγχου μετάδοσης-AT / CVT
F28	30A	Ηλιοροφή
F29	30A	Ηλιοροφή
F30	5A	TBOX, Μονάδα υποδοχής ραδιοφωνικής μετάδοσης
F31	5A	Σύστημα παρακολούθησης πίεσης ελαστικών
F32	10A	Ηλεκτρονικό κλείδωμα κολώνας τιμονιού

Αρ.	Προδιαγραφές	Λειτουργία
F33	-	-
F34	5A	Πινακίδα πληροφοριών
F33-F41	-	-
F42	25A	Μονάδα ελέγχου ευστάθειας (βαλβίδα) -MT
F42	40A	Μονάδα ελέγχου ευστάθειας (βαλβίδα) -AT / CVT
F43	30A	Διακόπτης ανύψωσης παραθύρου συνοδηγού, Διακόπτης ανύψωσης πίσω δεξιού παραθύρου
F44	30A	Πίνακας διακοπών θυρών οδηγού, Σύστημα ανύψωσης παραθύρου οδηγού, Διακόπτης ανύψωσης πίσω αριστερού παραθύρου

Πληροφορίες έκτακτης ανάγκης

Ασφαλειοθήκη μπροστινού διαμερίσματος



Έλεγχος ή αντικατάσταση ασφάλειας

- 1 Απενεργοποιήστε το ηλεκτρικό σύστημα του οχήματος και όλο τον ηλεκτρικό εξοπλισμό και αποσυνδέστε το αρνητικό καλώδιο της μπαταρίας.
- 2 Αφαιρέστε το πλαίσιο κλεισίματος κάτω από το ντουλαπάκι του συνοδηγού για να αποκτήσετε πρόσβαση στην ασφαλειοθήκη.
- 3 Πιέστε τον εξολκέα ασφαλειών στην κεφαλή της ασφάλειας και τραβήξτε για να αφαιρέσετε την ασφάλεια. Μια καμένη ασφάλεια μπορεί να αναγνωριστεί από ένα σπάσιμο του καλωδίου.
- 4 Αντικαταστήστε την καμένη ασφάλεια με ασφάλεια με τις ίδιες ονομαστικές τιμές.

Προδιαγραφές ασφάλειας

Αρ.	Προδιαγραφές	Λειτουργία
FL1	150A	Εναλλάκτης
FL2	80A	Τιμόνι με ηλεκτρική υποβοήθηση (DAE)
FL3	40A	Πίνακας ρελέ ανεμιστήρα ψύξης

Πληροφορίες έκτακτης ανάγκης

Αρ.	Προδιαγραφές	Λειτουργία
FL4	80A	Ρελέ θέρμανσης παρμπριζ / καθρέφτη, ασφάλεια χώρου επιβατών F18, F19, F20, F21, F42, F43, F44
FL5	80A	Ρελέ KLR, Ασφάλεια χώρου επιβατών F1-F7, F24-F32
FL6	-	-
FL7	40A	Ηλεκτρονικός ελεγκτής θερμοκρασίας, ανεμιστήρας
FL8	20A	Μονάδα ελέγχου αμαξώματος
FL9	40A	Μονάδα ελέγχου ευστάθειας (αντλία)
FL10	-	-
FL11	-	-
FL12	-	—
FL13	30A	Ρελέ μίζας
FL14	-	-
FL15	30A	Ρελέ EVP
FL16	30A	Μετατροπέας DC/DC

Αρ.	Προδιαγραφές	Λειτουργία
FL17	-	-
F1	10A	Συγκρότημα δεξιού προβολέα
F2	15A	Αισθητήρας Lambda κατάντη, Αισθητήρας ανάντη Lambda, Συντελεστής Θετικής Θερμοκρασίας (1,5L), Χρονισμός εκκεντροφόρου εισαγωγής μεταβλητής εισαγωγής (1,0T), Χρονισμός εκκεντροφόρου εξάτμισης καυσαερίων (1.0T), Βαλβίδα ελέγχου λαδιού (1.0T), Βαλβίδα εξαέρωσης κανίστρου (1.0T & 1.3T), Αντλία καθαριστικού πλυστικής συσκευής (1.3T)
F3	10A	Συγκρότημα αριστερού προβολέα
F4	10A	Ρελέ συμπίεστη
F5	5A	Μονάδα ελέγχου κινητήρα

Πληροφορίες έκτακτης ανάγκης

Αρ.	Προδιαγραφές	Λειτουργία
F6	10A	Μπεκ ψεκασμού καυσίμου (1.5L & 1.3T)
F7	30A	Ρελέ ενεργοποίησης μπροστινού υαλοκαθαριστήρα, ρελέ υψηλής / χαμηλής ταχύτητας μπροστινού υαλοκαθαριστήρα
F8	5A	Πίνακας ρελέ ανεμιστήρα ψύξης, Κάτω διακόπτης πεντάλ συμπλέκτη, διακόπτης πεντάλ φρένου, διακόπτης πίεσης κλιματιστικού, βαλβίδα εξαερισμού κάνιστρου (1.3T), ρελέ EVP (1.5L), διακόπτης νεκράς (1.5L), αισθητήρας τρόμπας κυλίνδρου συμπλέκτη, ρελέ αντλίας καυσίμου, Ρελέ συμπιεστή
F9	20A	Ρελέ αντλίας καυσίμου

Αρ.	Προδιαγραφές	Λειτουργία
F10	10A	Συγκρότημα δεξιού προβολέα
F11	10A	Συγκρότημα αριστερού προβολέα
F12	30A	Πηνίο ανάφλεξης, Μονάδα ελέγχου κινητήρα
F13	15A	Ρελέ κόρνας
F14	-	-
F15	10A	Μεταβλητός χρονισμός εκκεντροφόρου εισαγωγής (1.5L & 1.3T), Μεταβλητός χρονισμός εκκεντροφόρου εξαγωγής (1.5L & 1.3T), βαλβίδα εξαέρωσης κάνιστρου (1,5L), βαλβίδα ελέγχου λαδιού (1.3T), ηλεκτρονικός θερμοστάτης (1.0T), ηλεκτρονική αντλία νερού (1,0T), Βαλβίδα απόρριψης (1.0T), Βαλβίδα ελέγχου πύλης αποβλήτων (1.0T)

Πληροφορίες έκτακτης ανάγκης

Αρ.	Προδιαγραφές	Λειτουργία
F16	15A	Ρελέ πίσω υαλοκαθαριστήρα
F17	10A	Ρελέ μπροστινού αριστερού φώτων ομίχλης
F18	5A	Ανίχνευση διαγνωστικής μονάδας
F19	5A	Μετατροπέας DC / DC, πίνακας οργάνων, μονάδα οθόνης αερόσακου, μηχανισμός αλλαγής ταχυτήτων, διακόπτης φώτων όπισθεν, ραντάρ εμπρός ανίχνευσης, μονάδα ελέγχου εμπρός προβολής
F20	5A	Μονάδα ελέγχου κινητήρα
F21	25A	Μονάδα ελέγχου αμαξώματος
F22	-	-
F23	-	-
F24	-	-
F25	30A	Μονάδα ελέγχου αμαξώματος

Αρ.	Προδιαγραφές	Λειτουργία
F26	-	-
F27	15A	Μονάδα ελέγχου αμαξώματος
F28	10A	Ρελέ εμπρός δεξιού φώτων ομίχλης
F29	-	-
F30	5A	Μονάδα ελέγχου κινητήρα, μονάδα ελέγχου κιβωτίου ταχυτήτων-CVT

Πληροφορίες έκτακτης ανάγκης

Αντικατάσταση λαμπτήρων

Προδιαγραφές LCD:

Λαμπτήρας λαμπτήρα	Προδιαγραφές
Υψηλή / χαμηλή σκάλα προβολέων	LED
Μπροστινή κατεύθυνση Δείκτες	LED
Φώτα ημέρας LED	LED
Μπροστινό φως	LED
Μπροστινά φώτα ομίχλης*	H8 35W
Φώτα όπισθεν	W16W 16W
Φλας	WY16W 16W

Λαμπτήρας λαμπτήρα	Προδιαγραφές
Πίσω πλευρικό φως	LED
Φώτα στοπ	LED
Λυχνία πινακίδας κυκλοφορίας	W5W 5W
Πίσω φώτα ομίχλης	LED
Υψηλής τοποθέτησης φώτων στοπ	LED
Εσωτερικός λαμπτήρας	LED
Φορτίο χώρου	C10W 10W

Πληροφορίες έκτακτης ανάγκης

Πριν από την αντικατάσταση οποιουδήποτε λαμπτήρα, απενεργοποιήστε το διακόπτη START / STOP και το διακόπτη φωτισμού για να αποφύγετε οποιαδήποτε πιθανότητα βραχυκυκλώματος.

Σημείωση: Η MG συνιστά μόνο λαμπτήρες αντικατάστασης που πληρούν πλήρως τις προδιαγραφές του κατασκευαστή.

Προσέξτε να μην αγγίξετε το κρύσταλλο με τα δάχτυλά σας. χρησιμοποιείτε πάντα ένα πανί για να χειριστείτε το λαμπτήρα. Εάν είναι απαραίτητο, καθαρίστε το γυαλί με μεθυλοποιημένα πνεύματα για να αφαιρέσετε τα αποτυπώματα.

Σε περίπτωση αμφιβολίας, κατά την αντικατάσταση λαμπτήρων, επικοινωνήστε με ένα εξουσιοδοτημένο συνεργείο της MG.

Για την αντικατάσταση άλλων λαμπτήρων που δεν αναφέρονται, συμβουλευτείτε ένα Εξουσιοδοτημένο συνεργείο της MG.

Ανανέωση λαμπτήρα μπροστινών φώτων ομίχλης *

- 1 Αποσυνδέστε τον αρνητικό πόλο της μπαταρίας.
- 2 Για την αντικατάσταση του λαμπτήρα των μπροστινών φώτων ομίχλης, είναι απαραίτητο να αφαιρέσετε το κάλυμμα του μπροστινού προφυλακτήρα, να ζητήσετε καθοδήγηση από ένα εξουσιοδοτημένο συνεργείο της MG.
- 3 Αφαιρέστε το φινιρίσμα καλωδίωσης από το λαμπτήρα.
- 4 Περιστρέψτε το λαμπτήρα αριστερόστροφα και αφαιρέστε.

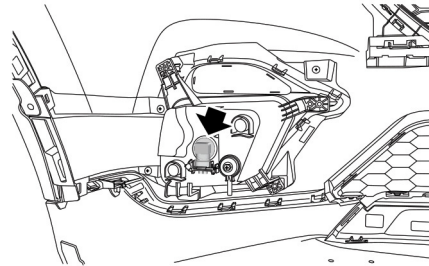

Πληροφορίες έκτακτης ανάγκης

- 5 Τοποθετήστε το λαμπτήρα στο λαμπτήρα, περιστρέψτε δεξιόστροφα μέχρι να ασφαλίσει πλήρως.
- 6 Επανατοποθετήστε το φως της καλωδίωσης στο νέο λαμπτήρα.
- 7 Τοποθετήστε το κάλυμμα του μπροστινού προφυλακτήρα.
- 8 Συνδέστε τον αρνητικό πόλο της μπαταρίας.
- 9 Λειτουργία φώτων δοκιμής.

Ανανέωση λαμπτήρα όπισθεν

- 1 Ανοίξτε την πόρτα του χώρου αποσκευών.
- 2 Αποσυνδέστε τον αρνητικό πόλο της μπαταρίας.
- 3 Χρησιμοποιώντας μια κατάλληλη ράβδο ή μοχλό, αφαιρέστε προσεκτικά την επένδυση του καλύμματος.
- 4 Χρησιμοποιώντας ένα κατάλληλο κλειδί κλειδαριάς / υποδοχές, αφαιρέστε τις 3 βίδες (1) στερεώνοντας το λαμπτήρα στην πόρτα του χώρου αποσκευών. Αφαιρέστε το φως της καλωδίωσης (2). Απελευθερώστε το συγκρότημα του λαμπτήρα και αφαιρέστε το από το σώμα.

Πληροφορίες έκτακτης ανάγκης

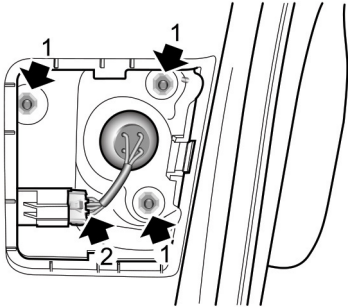

- 5 Περιστρέψτε το στήριγμα λαμπτήρα κατά μια φορά αριστερόστροφα.

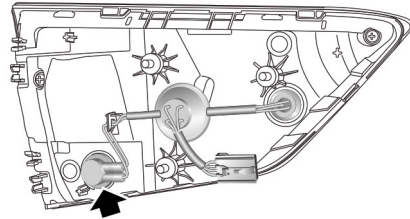

- 6 Αφαιρέστε τη βάση του λαμπτήρα και αφαιρέστε το λαμπτήρα.
- 7 Τοποθετήστε νέο λαμπτήρα στη βάση.
- 8 Τοποθετήστε την υποδοχή του λαμπτήρα στο συγκρότημα του λαμπτήρα, περιστρέψτε δεξιόστροφα μέχρι να ασφαλίσει πλήρως.
- 9 Βεβαιωθείτε ότι η στεγανοποιητική λυχνία είναι σωστά τοποθετημένη.
- 10 Τοποθετήστε το λαμπτήρα στην πόρτα του χώρου αποσκευών, επανατοποθετήστε το φινιρίσματα και τις βίδες στερέωσης και σφίξτε στα 2,7-3,3 Nm.
- 11 Επανατοποθετήστε την επένδυση του καλύμματος της βίδας.

Πληροφορίες έκτακτης ανάγκης

- 12 Επανασυνδέστε τον αρνητικό ακροδέκτη της μπαταρίας.
- 13 Λειτουργία φώτων δοκιμής.
- 14 Κλείστε την πόρτα του χώρου αποσκευών.

Ανανέωση λαμπτήρα φωτός πινακίδας κυκλοφορίας

- 1 Αποσυνδέστε τον αρνητικό πόλο της μπαταρίας.
- 2 Για την αντικατάσταση του λαμπτήρα των φώτων πινακίδας κυκλοφορίας, είναι απαραίτητο να αφαιρέσετε το κάλυμμα του πίσω προφυλακτήρα και να ζητήσετε καθοδήγηση από ένα εξουσιοδοτημένο συνεργείο της MG.
- 3 Αφαιρέστε το φινις της καλωδίωσης.
- 4 Περιστρέψτε το στήριγμα λαμπτήρα κατά μια φορά αριστερόστροφα.

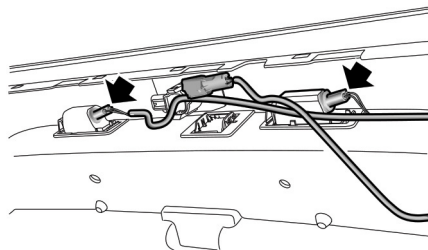

- 5 Αφαιρέστε τη βάση του λαμπτήρα και αφαιρέστε το λαμπτήρα.

Πληροφορίες έκτακτης ανάγκης

- 6 Τοποθετήστε νέο λαμπτήρα στη βάση.
- 7 Τοποθετήστε την υποδοχή του λαμπτήρα στο συγκρότημα του λαμπτήρα, περιστρέψτε δεξιόστροφα μέχρι να ασφαλίσει πλήρως.
- 8 Επανατοποθετήστε το φινις της καλωδίωσης.
- 9 Τοποθετήστε το κάλυμμα του πίσω προφυλακτήρα.
- 10 Επανασυνδέστε τον αρνητικό ακροδέκτη της μπαταρίας.
- 11 Λειτουργία φώτων δοκιμής.

Ανανέωση ενδεικτικού πίσω λαμπτήρα

- 1 Ανοίξτε την πόρτα του χώρου αποσκευών.
- 2 Αποσυνδέστε τον αρνητικό πόλο της μπαταρίας.
- 3 Χρησιμοποιώντας μια κατάλληλη ράβδο ή μοχλό, απελευθερώστε και αφαιρέστε προσεκτικά την επένδυση του καλύμματος της βίδας.
- 4 Χρησιμοποιήστε ένα κατάλληλο κλειδί κλειδώματος / κλειδαριάς, αφαιρέστε τις 2 βίδες στερέωσης της λυχνίας.

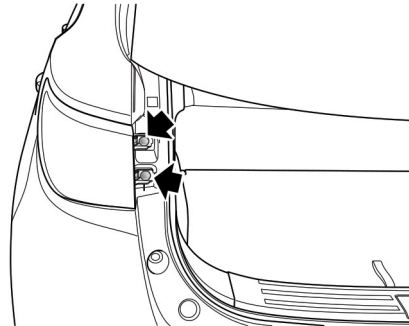

Πληροφορίες έκτακτης ανάγκης

- 5 Αφαιρέστε το φινιρίσμα της καλωδίωσης. Απελευθερώστε το συγκρότημα του λαμπτήρα και αφαιρέστε το από το σώμα.
- 6 Περιστρέψτε το στήριγμα λαμπτήρα κατά μια φορά αριστερόστροφα.

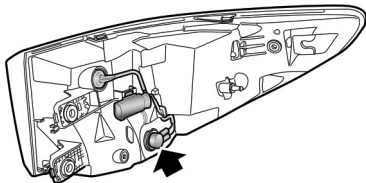

- 7 Αφαιρέστε τη βάση του λαμπτήρα και αφαιρέστε το λαμπτήρα.
- 8 Τοποθετήστε νέο λαμπτήρα στη βάση.
- 9 Τοποθετήστε την υποδοχή του λαμπτήρα στο συγκρότημα του λαμπτήρα, περιστρέψτε δεξιόστροφα μέχρι να ασφαλίσει πλήρως.
- 10 Βεβαιωθείτε ότι η στεγανοποιητική λυχνία είναι σωστά τοποθετημένη.

- 11 Τοποθετήστε τη λυχνία προς το αμάξωμα, επανατοποθετήστε το φινιρίσμα της καλωδίωσης, εκκινήστε και τις δύο βίδες στερέωσης και σφίξτε στα 3-5 Nm.
- 12 Επανατοποθετήστε την επένδυση του καλύμματος της βίδας.
- 13 Επανασυνδέστε τον αρνητικό ακροδέκτη της μπαταρίας.
- 14 Λειτουργία φώτων δοκιμής.
- 15 Κλείστε την πόρτα του χώρου αποσκευών.

Πληροφορίες έκτακτης ανάγκης

Ανανέωση χώρου λυχνίας φόρτωσης

- 1 Ανοίξτε την πόρτα του χώρου αποσκευών.
- 2 Αποσυνδέστε τον αρνητικό πόλο της μπαταρίας.
- 3 Εισαγάγετε ένα κατάλληλο εργαλείο ή ένα μικρό κατσαβίδι με επίπεδη λεπίδα μέσα στην εσοχή σε μία από τις στενές πλευρές του φακού και αφαιρέστε προσεκτικά τη μονάδα από τη θέση της.

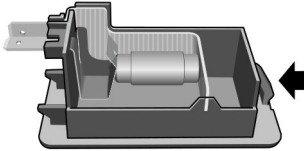

- 4 Τραβήξτε το λαμπτήρα από την τοποθέτησή του για να το αφαιρέσετε.
- 5 Τοποθετήστε νέο λαμπτήρα.
- 6 Επανατοποθετήστε τη μονάδα και πιέστε μέχρι να ασφαλίσει πλήρως.
- 7 Συνδέστε τον αρνητικό πόλο της μπαταρίας.
- 8 Λειτουργία φώτων δοκιμής.
- 9 Κλείστε την πόρτα του χώρου αποσκευών.

Συντήρηση

256 Συντήρηση

260 Καπό

262 Χώρος κινητήρα

264 Κινητήρας

266 Σύστημα ψύξης

268 Φρένο

270 Μπαταρία

272 Πλυστική συσκευή

274 Υαλοκαθαριστήρες

277 Ελαστικά

283 Καθαρισμός και φροντίδα οχήματος

Συντήρηση

Συντήρηση ρουτίνας

Η ασφάλεια, η αξιοπιστία και η απόδοση του αυτοκινήτου σας εξαρτώνται εν μέρει από το πόσο καλά διατηρείται. Πρέπει να διασφαλίσετε ότι η συντήρηση πραγματοποιείται όταν απαιτείται και σύμφωνα με τις πληροφορίες που περιέχονται στο «Πρόγραμμα σέρβις».

Σέρβις

Για πληροφορίες σχετικά με την επόμενη υπηρεσία, ανατρέξτε στο «Κέντρο μηνυμάτων» στο κεφάλαιο «Όργανα και έλεγχοι» ή πληροφορίες σχετικά με το σύστημα ψυχαγωγίας. Μετά την ολοκλήρωση κάθε υπηρεσίας, η επόμενη οθόνη σέρβις θα επαναφέρεται από Εξουσιοδοτημένο συνεργείο της MG.

Σημείωση: Εάν δεν εκτελείται υπηρεσία για την επαναφορά της οθόνης από το τοπικό εξουσιοδοτημένο συνεργείο της MG μετά την υπηρεσία, η οθόνη σέρβις δεν μπορεί να παρέχει σωστές πληροφορίες.

Ιστορικό σέρβις

Ββαιωθείτε ότι το τοπικό εξουσιοδοτημένο συνεργείο της MG συμπληρώνει τα αρχεία σέρβις μετά από κάθε σέρβις.

Αντικατάσταση υγρού φρένων

Αντικαταστήστε το υγρό φρένων σύμφωνα με τις πληροφορίες που περιέχονται στο «Πρόγραμμα σέρβις».

Σημείωση: Η αντικατάσταση υγρού φρένων θα είναι ένα πρόσθετο κόστος.

Αντικατάσταση ψυκτικού

Αντικαταστήστε το ψυκτικό κινητήρα (μικτό διάλυμα αντιψυκτικού και νερού) σύμφωνα με τις πληροφορίες που περιέχονται στο «Πρόγραμμα σέρβις».

Σημείωση: Η αντικατάσταση ψυκτικού θα είναι ένα πρόσθετο κόστος.

Έλεγχος εκπομπών

Το αυτοκίνητό σας είναι εξοπλισμένο με εξοπλισμό ελέγχου εκπομπών και εξατμιστήρων σχεδιασμένο για να καλύπτει συγκεκριμένες εδαφικές και νομικές απαιτήσεις. Οι λανθασμένες ρυθμίσεις του κινητήρα μπορεί να επηρεάσουν αρνητικά τις εκπομπές καυσαερίων, την απόδοση του κινητήρα και την κατανάλωση καυσίμου, καθώς και να προκαλέσουν υψηλές θερμοκρασίες, οι οποίες θα μπορούσαν να προκαλέσουν βλάβη στους καταλυτικούς μετατροπείς και τον κινητήρα.

ΣΗΜΑΝΤΙΚΟ

Θα πρέπει να γνωρίζετε ότι η μη εξουσιοδοτημένη αντικατάσταση, τροποποίηση ή παραβίαση αυτού του εξοπλισμού από ιδιοκτήτη ή επισκευαστή μηχανοκίνητων οχημάτων θα μπορούσε να οδηγήσει στην εγγύηση του κατασκευαστή ως άκυρη. Επιπλέον, οι ρυθμίσεις του κινητήρα δεν πρέπει να παρεμποδίζονται.

Συντήρηση ιδιοκτήτη



Οποιαδήποτε σημαντική ή απότομη πτώση των επιπέδων των υγρών ή ανομοιόμορφη φθορά των ελαστικών, θα πρέπει να αναφέρεται χωρίς καθυστέρηση. Για περισσότερες πληροφορίες, ανατρέξτε σε ένα εξουσιοδοτημένο συνεργείο της MG.

Εκτός από τις συνήθεις υπηρεσίες που αναφέρθηκαν προηγουμένως, ένας αριθμός απλών ελέγχων πρέπει να πραγματοποιείται πιο συχνά. Μπορείτε να πραγματοποιήσετε αυτούς τους ελέγχους και οι συμβουλές σας παρέχονται στις σελίδες που ακολουθούν.

Καθημερινοί έλεγχοι

- Λειτουργία φώτων, κόρνας, φλας, υαλοκαθαριστήρων, πλυστικών συσκευών και προειδοποιητικών λυχνιών.

- Λειτουργία ζωνών ασφαλείας και φρένων.
- Αναζητήστε εναποθέσεις υγρών κάτω από το αυτοκίνητο που μπορεί να υποδεικνύουν διαρροή.
- Ελέγξτε την εμφάνιση των ελαστικών.

Εβδομαδιαίος έλεγχος

- Ελέγξτε τη στάθμη λαδιού κινητήρα.
- Στάθμη ψυκτικού
- Στάθμη υγρού φρένων.
- Στάθμη υγρού πλυστικής συσκευής παρμπρίζ.
- Λειτουργήστε το κλιματισμό.

Σημείωση: Η στάθμη λαδιού του κινητήρα θα πρέπει να ελέγχεται πιο συχνά εάν το αυτοκίνητο κινείται για παρατεταμένα χρονικά διαστήματα σε υψηλές ταχύτητες.

Συνθήκες λειτουργίας

Εάν το αυτοκίνητό σας χρησιμοποιείται συχνά σε συνθήκες σκόνης, ή λειτουργεί σε ακραίες κλίσεις, όπου οι υπο-μηδενικές ή πολύ υψηλές θερμοκρασίες περιβάλλοντος είναι φυσιολογικές, ενδέχεται να απαιτείται μεγαλύτερη προσοχή στις απαιτήσεις σέρβις. Πρέπει να εκτελέσετε ειδικές εργασίες συντήρησης (ανατρέξτε στο Χαρτοφυλάκιο σέρβις ή επικοινωνήστε με το εξουσιοδοτημένο συνεργείο της MG).

Ασφάλεια στο γκαράζ



Οι ανεμιστήρες ψύξης ενδέχεται να αρχίσουν να λειτουργούν μετά την απενεργοποίηση του κινητήρα και να συνεχίσουν να λειτουργούν για αρκετά λεπτά. Να φυλάσσεται μακριά από όλους τους ανεμιστήρες ενώ εργάζεστε στο χώρο κινητήρα.

Εάν πρέπει να εκτελέσετε συντήρηση, τηρείτε πάντα τα ακόλουθα μέτρα ασφαλείας:

- Κρατήστε τα χέρια και τα ρούχα σας μακριά από τις ζώνες μετάδοσης κίνησης και τις τροχαλίες.
- Εάν το αυτοκίνητο έχει κινηθεί πρόσφατα, ΜΗΝ ΑΓΓΙΖΕΤΕ τα εξαρτήματα του συστήματος εξάτμισης και ψύξης μέχρι να κρυώσει ο κινητήρας.
- ΜΗΝ ΑΓΓΙΖΕΤΕ ηλεκτρικά καλώδια ή εξαρτήματα, ενώ ο κινητήρας είναι σε λειτουργία ή με τον διακόπτη ανάφλεξης ενεργοποιημένο.
- Ποτέ μην αφήνετε τον κινητήρα να λειτουργεί σε μη αεριζόμενη περιοχή - τα καυσαέρια είναι δηλητηριώδη και εξαιρετικά επικίνδυνα.
- ΜΗΝ εργάζεστε κάτω από το αυτοκίνητο με ένα γρύλο που αλλάζει τον τροχό ως το μοναδικό μέσο υποστήριξης.

- Βεβαιωθείτε ότι οι σπινθήρες και τα γυμνά φώτα βρίσκονται μακριά από το διαμέρισμα του κινητήρα.
- Φοράτε προστατευτικά ρούχα και γάντια εργασίας.
- Αφαιρέστε τα ρολόγια και τα κοσμήματα πριν εργαστείτε στο χώρο κινητήρα.
- ΜΗΝ αφήνετε τα εργαλεία ή τα μεταλλικά μέρη του αυτοκινήτου να έρχονται σε επαφή με τους αγωγούς ή τους ακροδέκτες της μπαταρίας.

Τοξικό υγρό

Τα υγρά που χρησιμοποιούνται στα μηχανοκίνητα οχήματα είναι δηλητηριώδη και δεν πρέπει να καταναλώνονται ή να έρχονται σε επαφή με ανοιχτές πληγές. Αυτά περιλαμβάνουν: οξύ μπαταρίας, ψυκτικό υγρό, υγρό φρένων, υγρό υδραυλικού τιμονιού, καύσιμο, λάδι κινητήρα και πρόσθετα πλυστικής συσκευής παρμπρίζ.

Για τη δική σας ασφάλεια, διαβάζετε ΠΑΝΤΑ όλες τις οδηγίες που είναι τυπωμένες σε ετικέτες και δοχεία.

Μεταχειρισμένο λάδι κινητήρα

Η παρατεταμένη επαφή με το λάδι του κινητήρα μπορεί να προκαλέσει σοβαρές δερματικές παθήσεις, συμπεριλαμβανόμενες

Συντήρηση

νομένης της δερματίτιδας και του καρκίνου του δέρματος. Πλύνετε καλά μετά από την επαφή. Το χρησιμοποιημένο λάδι κινητήρα πρέπει να απορρίπτεται σωστά. Η λανθασμένη απόρριψη μπορεί να προκαλέσει απειλή για το περιβάλλον.

Συντήρηση

Καπό

Άνοιγμα του καπό



ΜΗΝ οδηγείτε όταν το καπό δεν είναι κλειστό ή διατηρείται μόνο από τη διάταξη ασφάλειας.

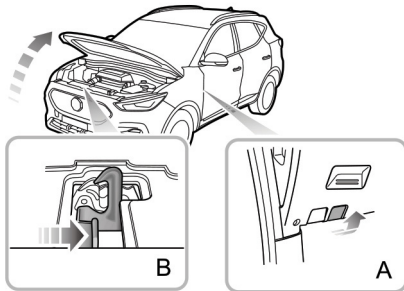

- 1 Από το εσωτερικό του οχήματος, τραβήξτε τη λαβή απελευθέρωσης καπό (Εικόνα Α).
- 2 Μετακινήστε τη χειρολαβή απελευθέρωσης ασφάλειας στο συγκρότημα κλειδώματος καπό στην κατεύθυνση του βέλους (Εικόνα Β) για να απελευθερώσετε την ασφάλεια του καπό.
- 3 Σηκώστε το καπό και κρατήστε το σταθερά με τη ράβδο στήριξης.

Κλείσιμο του καπό

Στηρίξτε το καπό με το ένα χέρι, απελευθερώστε τη ράβδο στήριξης χρησιμοποιώντας το άλλο χέρι και τοποθετήστε το σταθερά στη βάση της ράβδου στήριξης. Στη συνέχεια, κρατήστε το καπό χρησιμοποιώντας τα δύο χέρια και χαμηλώστε το, επιτρέποντάς του να πέσει για τα τελευταία 20 cm ~ 30 cm για να κλείσει πλήρως το καπό.

Προσπαθώντας να σηκώσετε το μπροστινό άκρο του καπό, ελέγξτε αν η κλειδαριά είναι πλήρως ασφαλισμένη μετά το κλείσιμο του καπό. Εάν δεν έχει εμπλακεί πλήρως, πρέπει να επαναλάβετε τη λειτουργία.

Προειδοποίηση ανοιχτού καπό

Εάν το καπό δεν είναι πλήρως ενεργοποιημένο, όταν το σύστημα τροφοδοσίας του οχήματος βρίσκεται στη θέση ON /

RUNNING, το αντίστοιχο εικονίδιο συναγερμού θα εμφανιστεί στο κέντρο μηνυμάτων πληροφοριών του πίνακα οργάνων. Εάν εντοπιστεί ότι το καπό δεν είναι πλήρως ασφαλισμένο κατά την οδήγηση, θα ακουστεί μια ηχητική προειδοποίηση.

ΣΗΜΑΝΤΙΚΟ

- Για λόγους ασφαλείας, το καπό θα πρέπει να είναι πλήρως ασφαλισμένο κατά την οδήγηση. Ως εκ τούτου, κάθε φορά που ανοίγετε το καπό, θα πρέπει να ελέγχετε αφού κλείσετε ότι το καπό είναι ασφαλισμένο, π.χ. το άκρο του καπό είναι επίπεδο με το σώμα του αυτοκινήτου.
- Θα πρέπει να σταματήσετε αμέσως το αυτοκίνητο όταν το επιτρέπει η ασφάλεια και να κλείσετε το καπό αν δεν είναι πλήρως κλειστό κατά την οδήγηση.
- Βεβαιωθείτε ότι το καπό υποστηρίζεται χειροκίνητα κατά την αφαίρεση της ράβδου στήριξης του καπό, καθώς η μη υποστήριξη του πάνελ θα οδηγήσει σε πτώση του πάνελ, προκαλώντας τραυματισμό ή ζημιά στο όχημα.
- Προσέξτε να τραυματίσετε τα χέρια ενώ κλείνετε πλήρως το καπό με μια δύναμη προς τα κάτω.

Συντήρηση

Χώρος κινητήρα

Χώρος κινητήρα 1,5L



Κατά την εργασία στο χώρο του κινητήρα, τηρείτε πάντα τις προφυλάξεις ασφαλείας που αναφέρονται στην ενότητα «Ασφάλεια στο γκαράζ», ανατρέξτε στην ενότητα «Συντήρηση» στην παρούσα ενότητα.

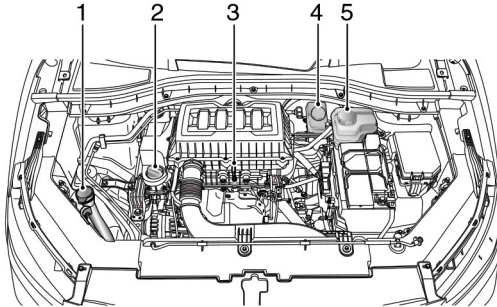

- 1 Ρεζερβουάρ υγρού πλυστικής συσκευής (μπλε καπάκι)
- 2 Τάπα πλήρωσης λαδιού κινητήρα (μαύρο καπάκι)
- 3 Δείκτης στάθμης λαδιού κινητήρα (κίτρινο)
- 4 Δεξαμενή υγρού φρένων (κίτρινο / μαύρο καπάκι)
- 5 Δεξαμενή ψυκτικού (μαύρο καπάκι)

Συντήρηση

Κινητήρας υπερσυμπιεστή 1,0L



Κατά την εργασία στο χώρο του κινητήρα, τηρείτε πάντα τις προφυλάξεις ασφαλείας που αναφέρονται στην ενότητα «Ασφάλεια στο γκαράζ», ανατρέξτε στην ενότητα «Συντήρηση» στην παρούσα ενότητα.

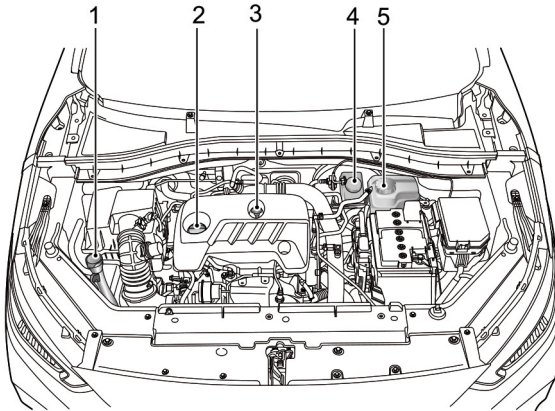

- 1 Ρεζερβουάρ υγρού πλυστικής συσκευής (μπλε καπάκι)
- 2 Τάπα πλήρωσης λαδιού κινητήρα (μαύρο καπάκι)
- 3 Δείκτης στάθμης λαδιού κινητήρα (κίτρινο)
- 4 Δεξαμενή υγρού φρένων (κίτρινο / μαύρο καπάκι)
- 5 Δεξαμενή ψυκτικού (μαύρο καπάκι)

Κινητήρας

Λάδι κινητήρα

ACEA Ταξινόμηση λιπαντικών κινητήρα

Η Ευρωπαϊκή Ένωση Κατασκευαστών Αυτοκινήτων (ACEA) θα ταξινομήσει τα λάδια του κινητήρα με βάση τις επιδόσεις και την ποιότητα. Για να διασφαλίσετε την καλύτερη απόδοση του οχήματος, χρησιμοποιήστε μόνο λάδια κινητήρα που συνιστώνται από τον κατασκευαστή (βλ. «Τεχνικά δεδομένα» - «Συνιστώμενα υγρά και ικανότητες»).

Εάν χρησιμοποιείτε το όχημα σε ακραίες συνθήκες θερμοκρασίας, συμβουλευτείτε το Εξουσιοδοτημένο συνεργείο της MG.

Έλεγχος στάθμης λαδιού κινητήρα και συμπλήρωση



Η οδήγηση του αυτοκινήτου με στάθμη λαδιού ΠΑΝΩ από την ανώτερη ένδειξη ή ΚΑΤΩ από την κατώτερη ένδειξη στον δείκτη, θα προκαλέσει βλάβη στον κινητήρα. Προσέξτε να αποφύγετε την διαρροή λαδιού κινητήρα σε ζεστό κινητήρα - μπορεί να προκληθεί πυρκαγιά!

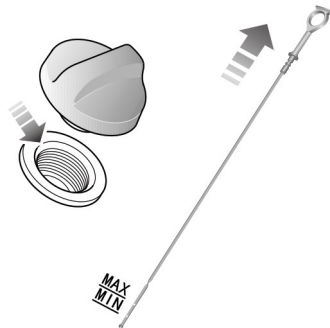

Κινητήρας 1,5 L

Συντήρηση

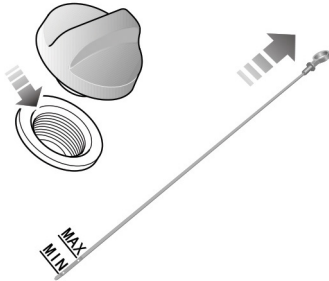

Κινητήρας 1,0T

Ελέγξτε τη στάθμη λαδιού σε εβδομαδιαία βάση και συμπληρώστε με λάδι, εάν είναι απαραίτητο. Ιδανικά, η στάθμη του λαδιού πρέπει να ελέγχεται με τον κινητήρα κρύο και το αυτοκίνητο να ακουμπά σε επίπεδο έδαφος. Ωστόσο, εάν ο κινητήρας λειτουργεί και έχει ζεσταθεί, περιμένετε για τουλάχιστον πέντε λεπτά μετά την απενεργοποίηση του διακόπτη START / STOP πριν ελέγξετε τη στάθμη.

- 1 Αφαιρέστε το δείκτη στάθμης και σκουπίστε το μάκτρο.
- 2 Εισαγάγετε αργά το δείκτη στάθμης λαδιού και τραβήξτε το ξανά προς τα έξω για να ελέγξετε τη στάθμη του λα-

διού. η στάθμη λαδιού δεν πρέπει να είναι χαμηλότερη από την ένδειξη «MIN» στην ένδειξη λαδιού.

- 3 Καθαρίστε τα υπολείμματα που μπορεί να έχουν συλλεχθεί γύρω από την περιοχή του καλύμματος πλήρωσης λαδιού. Ξεβιδώστε την τάπα πλήρωσης λαδιού και αναπληρώστε το λάδι για να διατηρήσετε τη στάθμη λαδιού μεταξύ της ένδειξης «MAX» και της ένδειξης «MIN» στην ένδειξη λαδιού.
- 4 Περιμένετε για 5 λεπτά και, στη συνέχεια, ελέγξτε ξανά τη στάθμη του λαδιού, προσθέτοντας περισσότερο λάδι, εάν είναι απαραίτητο - ΜΗΝ ΑΝΕΞΑΡΤΗΣΕΤΕ!
- 5 Τέλος, βεβαιωθείτε ότι έχουν αντικατασταθεί ο δείκτης και το καπάκι πλήρωσης.

Προδιαγραφές λαδιού κινητήρα

Χρησιμοποιήστε το λάδι κινητήρα που συνιστάται και πιστοποιείται από τον κατασκευαστή. Ανατρέξτε στην ενότητα «Συνιστώμενα υγρά και ικανότητες» στην ενότητα «Τεχνικά δεδομένα».

Σημείωση: ΜΗΝ χρησιμοποιείτε πρόσθετα λαδιού.

ΣΗΜΑΝΤΙΚΟ

Ελέγχετε συχνότερα το λάδι του κινητήρα εάν το όχημα κινείται με υψηλές ταχύτητες για παρατεταμένα χρονικά διαστήματα.

Σύστημα ψύξης

Έλεγχος ψυκτικού και συμπλήρωση



ΜΗΝ αφαιρείτε το καπάκι πίεσης του ψυκτικού υγρού όταν το σύστημα ψύξης είναι ζεστό - η διαφυγή ατμού ή θερμού ψυκτικού μπορεί να προκαλέσει σοβαρό τραυματισμό.



Το σύστημα ψύξης πρέπει να ελέγχεται εβδομαδιαίως όταν το σύστημα ψύξης είναι κρύο και με το αυτοκίνητο να ακουμπά σε επίπεδο έδαφος. Εάν η στάθμη του ψυκτικού είναι κάτω από την ένδειξη «MIN», ανοίξτε το καπάκι του δοχείου διαστολής του ψυκτικού και συμπληρώστε το ψυκτικό. Η στάθμη του ψυκτικού υγρού δεν πρέπει να είναι υψηλότερη από την ένδειξη «MAX».

Σημείωση: Αποτρέψτε την επαφή του ψυκτικού υγρού με το σώμα του οχήματος κατά την πλήρωση. Το ψυκτικό υγρό θα προκαλέσει ζημιά στο χρώμα.

Εάν η στάθμη του ψυκτικού υγρού μειωθεί σημαντικά κατά τη διάρκεια μιας σύντομης περιόδου και υποψιάζεστε ότι μπορεί να υπάρξει διαρροή, ζητήστε σέρβις από Εξουσιοδοτημένο συνεργείο.

Προδιαγραφή ψυκτικού

Χρησιμοποιήστε το ψυκτικό που συνιστάται και πιστοποιείται. Ανατρέξτε στην ενότητα «Συνιστώμενα υγρά και ικανότητες» στην ενότητα «Τεχνικά δεδομένα».

Σημείωση: Η προσθήκη αναστολέων διάβρωσης ή άλλων πρόσθετων στο σύστημα ψύξης αυτού του αυτοκινήτου μπορεί να διαταράξει σοβαρά την αποτελεσματικότητά του συστήματος και να προκαλέσει ζημιά στα εξαρτήματα. Για

Ζητήματα του συστήματος ψύξης, συμβουλευτείτε Εξουσιοδοτημένο συνεργείο.



Το ψυκτικό υγρό είναι δηλητηριώδες και μπορεί να είναι θανατηφόρο σε περίπτωση κατάποσης - φυλάξτε τα δοχεία ψυκτικού υγρού σφραγισμένα και μακριά από παιδιά. Εάν υπάρχει υποψία τυχαίας επαφής του ψυκτικού υγρού από παιδιά, ζητήστε αμέσως ιατρική βοήθεια.



Αποτρέψτε την επαφή του ψυκτικού υγρού με το δέρμα ή τα μάτια. Εάν συμβεί αυτό, ξεπλύνετε αμέσως με άφθονο νερό. Εάν τα μάτια εξακολουθούν να είναι κόκκινα, επώδυνα ή άβολα, ζητήστε αμέσως ιατρική βοήθεια.

Συντήρηση

Φρένο

Τακάκια φρένων



ΜΗΝ ακουμπάτε το πόδι σας στο πεντάλ του φρένου κατά την οδήγηση με αποτέλεσμα να υπερθερμανθεί το σύστημα πέδησης, να μειωθεί η αποτελεσματικότητά τους και να προκληθεί υπερβολική φθορά.

Εύλογος εύρος χρήσης ζεύγους τριβής φρένων

Τακάκια φρένων		περισσότερο από 2 mm
δίσκος μπροστινού φρένου		20 ~ 22 mm
δίσκος πίσω φρένου	Μοντέλα EPB	8 ~ 10 mm
	μοντέλα με χειρόφρενο	7 ~ 9 mm

Για τα πρώτα 1500 km, θα πρέπει να αποφεύγετε καταστάσεις όπου απαιτείται απότομη πέδηση.

Να θυμάστε ότι η τακτική συντήρηση είναι ζωτικής σημασίας για να διασφαλίσετε ότι όλα τα εξαρτήματα των φρένων εξετάζονται για φθορά στα σωστά διαστήματα και αντικαθίστανται όταν απαιτείται για να εξασφαλιστεί η μακροπρόθεσμη ασφάλεια και η βέλτιστη απόδοση κατά τη διάρκεια του διαστήματος που καθορίζεται στο Χαρτοφυλάκιο σέρβις.

Το αυτοκίνητο πρέπει να ξεκινήσει για 800 km μετά το τακάκι φρένων ή την αντικατάσταση του δίσκου.

Έλεγχος υγρού φρένων και συμπλήρωση



Το υγρό φρένων είναι εξαιρετικά τοξικό. Κρατήστε τα δοχεία σφραγισμένα και μακριά από παιδιά. Εάν υπάρχει υποψία τυχαίας επαφής με υγρό φρένων, ζητήστε αμέσως ιατρική βοήθεια.



Αποτρέψτε το υγρό φρένων να έρθει σε επαφή με το δέρμα ή τα μάτια. Εάν συμβεί αυτό, ξεπλύνετε αμέσως με άφθονο νερό. Εάν τα μάτια εξακολουθούν να είναι κόκκινα, επώδυνα ή άβολα, ζητήστε αμέσως ιατρική βοήθεια.

Η στάθμη του υγρού φρένων πρέπει να ελέγχεται κάθε εβδομάδα, όταν το σύστημα είναι κρύο και με το αυτοκίνητο σε επίπεδο έδαφος.

Συντήρηση

Η στάθμη του υγρού μπορεί να παρατηρηθεί μέσω του λαϊμού του ρεζερβουάρ και πρέπει να διατηρείται μεταξύ της ένδειξης «MAX» και «MIN».

Σημείωση: Μην αφήνετε τη στάθμη του υγρού να πέσει κάτω από την ένδειξη «MIN» ή να ανέβει πάνω από την ένδειξη «MAX».



Σημείωση: Το υγρό φρένων θα προκαλέσει ζημιά στις βαμμένες επιφάνειες. Εάν προκληθεί τυχαία διαρροή του υγρού φρένων στην βαμμένη επιφάνεια, απορροφήστε αμέσως οποιαδήποτε διαρροή με απορροφητικό πανί και πλύνετε την περιοχή με νερό ή σαμπουάν αυτοκινήτου.

Προδιαγραφή υγρού φρένων

Χρησιμοποιήστε το υγρό φρένων που συνιστάται και πιστοποιείται από τον κατασκευαστή. Ανατρέξτε στο «Συνιστώμενα υγρά και ικανότητες» στο κεφάλαιο «Τεχνικά δεδομένα».

ΣΗΜΑΝΤΙΚΟ

Αντικαθιστάτε τακτικά το υγρό φρένων σύμφωνα με το χαρτοφυλάκιο σέρβις.

Μπαταρία

Συντήρηση μπαταρίας



ΜΗΝ αφήνετε τα ηλεκτρικά εξαρτήματα να είναι ενεργοποιημένα όταν το όχημα δεν βρίσκεται σε λειτουργία RUNNING, διαφορετικά η μπαταρία μπορεί να γίνει επίπεδη, με αποτέλεσμα την αποτυχία εκκίνησης του οχήματος και τη μείωση της διάρκειας ζωής της μπαταρίας.



Αποθηκεύετε πάντα τις μπαταρίες σε όρθια θέση, η κλίση μπορεί να επιτρέψει τη διαρροή των διαβρωτικών ουσιών που περιέχονται στην μπαταρία.



Ποτέ μην επιχειρήσετε να αποσυναρμολογήσετε μια μπαταρία, είναι σφραγισμένες μονάδες.

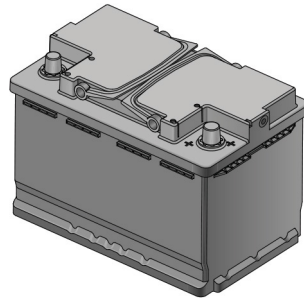

Η μπαταρία βρίσκεται στον μπροστινό χώρο και δεν περιέχει συντήρηση. Συνεπώς, δεν χρειάζεται να αναπληρώσετε υγρό. Σύμφωνα με την τρέχουσα κατάσταση φορτίου και την κατάσταση της μπαταρίας, το σύστημα μπορεί να περιορίσει την ισχύ ορισμένων ηλεκτρικών συσκευών. Τοποθετήστε το όχημα σε λειτουργία RUNNING το συντομότερο δυνατό για να φορτίσετε την μπαταρία.

Σημείωση: Συνιστάται η εκκίνηση και η εκτέλεση του οχήματος για μισή ώρα κάθε εβδομάδα, ώστε να παραταθεί η διάρκεια ζωής της μπαταρίας. Εάν το όχημα είναι αποθηκευμένο για περισσότερο από 1 μήνα, αφαιρέστε τον αρνητικό

ακροδέκτη από την μπαταρία. Βεβαιωθείτε ότι το σύστημα τροφοδοσίας του οχήματος έχει απενεργοποιηθεί πριν συνδέσετε ή αποσυνδέσετε τον αρνητικό ακροδέκτη. Κατά τη σύνδεση του αρνητικού ακροδέκτη και πάλι, το όχημα πρέπει να παραμείνει σε κλειστή κατάσταση για 4 ώρες για να επαναβαθμιστεί η κατάσταση της μπαταρίας. Η μη τήρηση αυτού θα αναστέλλει τη λειτουργία stop / start.

Αντικατάσταση μπαταρίας



Η μπαταρία περιέχει θειικό οξύ, το οποίο είναι διαβρωτικό.

Μεταβείτε σε ένα εξουσιοδοτημένο συνεργείο της MG για να αφαιρέσετε και να επανατοποθετήσετε την μπαταρία. Τοποθετήστε μόνο μια μπαταρία αντικατάστασης του ίδιου τύπου και τις προδιαγραφές με την αρχική για να διατηρήσετε τη σωστή λειτουργία του οχήματος.



Η μπαταρία πρέπει να απορρίπτεται με τη χρήση μιας εγκεκριμένης μεθόδου. Οι χρησιμοποιημένες μπαταρίες μπορεί να είναι επιβλαβείς για το περιβάλλον. Θα πρέπει να ανακυκλωθεί από μια επαγγελματική εταιρεία. Για περισσότερες λεπτομέρειες, συμβουλευτείτε ένα εξουσιοδοτημένο συνεργείο της MG.

Πλυστική συσκευή

Έλεγχος υγρού πλυστικής συσκευής και συμπλήρωση



Το υγρό της πλυστικής συσκευής παρμπρίζ είναι εύφλεκτο. ΜΗΝ αφήνετε το υγρό της πλυστικής συσκευής του παρμπρίζ να έρθει σε επαφή με γυμνές φλόγες ή πηγές ανάφλεξης.



Κατά την πλήρωση του υγρού της πλυστικής συσκευής, ΜΗΝ αφήνετε το υγρό της πλυστικής συσκευής να διαρρέυσει σε εξαρτήματα γύρω από τον κινητήρα ή στην επιφάνεια βαφής του αμαξώματος. Σε περίπτωση διαρροής του υγρού της πλυστικής συσκευής στα χέρια ή σε άλλα μέρη του σώματος, πλύνετε αμέσως με καθαρό νερό.

Το υγρό της πλυστικής συσκευής χρησιμοποιείται για τον καθαρισμό του παρμπρίζ. Ελέγχετε τακτικά τη στάθμη του υγρού της πλυστικής συσκευής. Όταν το επίπεδο του υγρού της πλυστικής συσκευής είναι χαμηλό, συμπληρώστε το υγρό της πλυστικής συσκευής σύμφωνα με τις οδηγίες. Χρησιμοποιήστε το υγρό πλύσης που συνιστάται και έχει πιστοποιηθεί από τον κατασκευαστή. Ανατρέξτε στο κεφάλαιο «Συνιστώμενα υγρά και ικανότητες» στο κεφάλαιο «Τεχνικά δεδομένα».

Σημείωση: ΜΗΝ χρησιμοποιείτε αντιψυκτικό ή διάλυμα ξίδι / νερού στο δοχείο πλυστικής συσκευής - το αντιψυκτικό θα καταστρέψει τη βαφή, ενώ το ξίδι θα προκαλέσει ζημιά στην αντλία πλυστικής συσκευής.

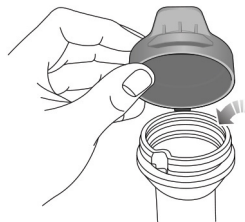

ΣΗΜΑΝΤΙΚΟ

- Χρησιμοποιήστε το υγρό πλυστικής συσκευής που συνιστάται και πιστοποιείται από τον κατασκευαστή. Η κακή χρήση του υγρού της πλυστικής συσκευής το χειμώνα μπορεί να προκαλέσει ζημιά στο μοτέρ της πλυστικής συσκευής λόγω παγώματος.
- Η χρήση του διακόπτη πλυστικής συσκευής όταν δεν υπάρχει υγρό πλυστικής συσκευής μπορεί να προκαλέσει βλάβη στο μοτέρ της πλυστικής συσκευής.
- Η λειτουργία των υαλοκαθαριστήρων όταν το παρμπρίζ είναι στεγνό και δεν υπάρχει υγρό πλύσης μπορεί να προκαλέσει ζημιά στο παρμπρίζ και τους υαλοκαθαριστήρες. Ψεκάστε το υγρό της πλυστικής συσκευής και εκκινήστε τους υαλοκαθαριστήρες όταν υπάρχει επαρκές υγρό πλυστικής συσκευής.

Ακροφύσια πλυστικής συσκευής

Ενεργοποιείτε τακτικά τις πλυστικές συσκευές για να ελέγξετε ότι τα ακροφύσια είναι καθαρά και σωστά κατευθυνόμενα.

Εάν το ακροφύσιο είναι εμπόδιο, εισαγάγετε μια βελόνα ή ένα λεπτό μεταλλικό σύρμα μέσα στην οπή για να αφαιρέσετε το εμπόδιο.

Προδιαγραφές υγρού πλυστικής συσκευής

Χρησιμοποιήστε το υγρό πλύσης που συνιστάται και πιστοποιείται από τον κατασκευαστή. Ανατρέξτε στην ενότητα «Συνιστώμενα υγρά και ικανότητες».

Συντήρηση

Υαλοκαθαριστήρες

Λεπίδες υαλοκαθαριστήρα

ΣΗΜΑΝΤΙΚΟ

- Γράσο, προϊόντα πυριτίου και βενζίνης επηρεάζουν την ικανότητα υαλοκαθαριστήρα. Πλύνετε τις λεπίδες των υαλοκαθαριστήρων σε ζεστό σαπουνόνερο και ελέγχετε περιοδικά την κατάστασή τους.
- Καθαρίζετε συχνά το παρμπρίζ, ΜΗ χρησιμοποιείτε υαλοκαθαριστήρες για να αφαιρέσετε την ανθεκτικότητα ή τη σκληρή βρωμιά, μειώνοντας την επίδρασή τους και τη διάρκεια ζωής τους.
- Εάν εντοπίσετε σημάδια σκληρότητας ή ρωγμής στο καουτσούκ, ή εάν οι υαλοκαθαριστήρες αφήσουν λωρίδες ή μη απομακρυσμένες περιοχές στην οθόνη, τότε οι λεπίδες των υαλοκαθαριστήρων.
- Καθαρίζετε τακτικά το παρμπρίζ με εγκεκριμένο γυαλί καθαρισμού και βεβαιωθείτε ότι η οθόνη έχει καθαριστεί πλήρως πριν τοποθετήσετε τις λεπίδες αντικατάστασης.
- Τοποθετούνται μόνο οι λεπίδες υαλοκαθαριστήρων που είναι πανομοιότυπες με την αρχική προδιαγραφή.
- Καθαρίστε τον πάγο και το χιόνι από τους γύρω υαλοκαθαριστήρες και βεβαιωθείτε ότι δεν είναι παγωμένος ή αλλιώς κολλήσει στο παρμπρίζ πριν επιχειρήσετε να τα χρησιμοποιήσετε.

Αντικατάσταση μπροστινών λεπίδων υαλοκαθαριστήρων

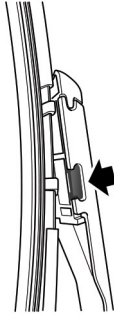

- 1 Με το καπό κλειστό και μέσα σε 20 δευτερόλεπτα από την εναλλαγή του διακόπτη START / STOP στη θέση OFF, λειτουργήστε το διακόπτη του χειριστηρίου του χειριστηρίου πατώντας προς τα κάτω και απελευθερώνοντας, οι υαλοκαθαριστήρες θα σαρώσουν και θα σταματήσουν στην «θέση σέρβις» του παρμπρίζ.
- 2 Ανασηκώστε τον βραχίονα του υαλοκαθαριστήρα μακριά από το παρμπρίζ.
- 3 Πιέστε τα κλιπ συγκράτησης και στις δύο πλευρές (όπως φαίνεται στην εικόνα), τραβώντας ταυτόχρονα το μάκτρο του υαλοκαθαριστήρα για να αφαιρέσετε το μάκτρο του υαλοκαθαριστήρα.
- 4 Τοποθετήστε την τοποθέτηση της νέας λεπίδας υαλοκαθαριστήρων στην υποδοχή του βραχίονα του υαλοκαθαριστήρα.
- 5 Πιέστε το μάκτρο του υαλοκαθαριστήρα προς το βραχίονα του υαλοκαθαριστήρα μέχρι να ενσωματωθεί με ένα κλικ.
- 6 Τοποθετήστε το συγκρότημα υαλοκαθαριστήρων πίσω στο παρμπρίζ.
- 7 Για να εξέλθετε από τη λειτουργία σέρβις και να επιστρέψετε τους υαλοκαθαριστήρες στη θέση στάθμευσης, χρησιμοποιήστε ξανά το διακόπτη του χειριστηρίου των υαλοκαθαριστήρων πατώντας προς τα κάτω και απελευθερώνοντας το εναλλασσόμενο διακόπτη START / STOP στη θέση ON.

Συντήρηση

Αντικατάσταση πίσω λεπίδων υαλοκαθαριστήρων

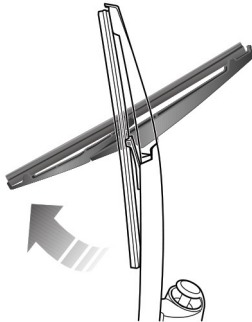

- 1 Ανασηκώστε το βραχίονα του υαλοκαθαριστήρα μακριά από το πίσω παράθυρο.
- 2 Περιστρέψτε το μάκτρο του υαλοκαθαριστήρα, όπως φαίνεται στην εικόνα, για να το αφαιρέσετε από το βραχίονα του υαλοκαθαριστήρα.
- 3 Τοποθετήστε την τοποθέτηση της νέας λεπίδας υαλοκαθαριστήρων στην υποδοχή του βραχίονα του υαλο-

καθαριστήρα. Βεβαιωθείτε ότι το μάκτρο του υαλοκαθαριστήρα είναι σωστά ασφαλισμένο στο βραχίονα του υαλοκαθαριστήρα.

- 4 Τοποθετήστε το συγκρότημα υαλοκαθαριστήρων πίσω στο πίσω παράθυρο.

Ελαστικά

Επισκόπηση

- Προσέξτε ιδιαίτερα όταν χρησιμοποιείτε νέα ελαστικά για τα πρώτα 500 χιλιόμετρα.
- Αποφύγετε την υπερβολική στροφή στις στροφές.
- Επιβραδύνετε όταν περνάτε από τον ώμο του δρόμου ή ένα παρόμοιο τμήμα και αφήστε τους τροχούς να περνούν από τον ώμο με τη δεξιά γωνία όσο το δυνατόν περισσότερο.
- Ελέγχετε τακτικά τις ζημιές των ελαστικών (κηλίδες, γρατζουνιές, ρωγμές και λάκκους) και αφαιρέστε τυχόν ξένα αντικείμενα από το πέλαμα.
- Αποτρέψτε την επαφή με το λάδι, το γράσο και το καύσιμο.
- Βεβαιωθείτε ότι τα καλύμματα των βαλβίδων είναι πάντα τοποθετημένα.
- Εάν το ελαστικό πρόκειται να αφαιρεθεί, πάντα επισημαίνετε τον προσανατολισμό του ελαστικού / τροχού.
- Οι τροχοί ή τα ελαστικά που έχουν αποσυναρμολογηθεί θα πρέπει να φυλάσσονται σε δροσερό, στεγνό και ελαφρύ χώρο.

Νέα ελαστικά

Τα νέα ελαστικά μπορεί να μην έχουν την καλύτερη ικανότητα κόλλας στην αρχή. Ως εκ τούτου, η οδήγηση του οχήματός σας σε μέτρια ταχύτητα και με συνετό τρόπο στα πρώτα 500 χιλιόμετρα, κάτι που είναι επίσης επωφελές για τη διάρκεια ζωής των ελαστικών.

Η ζημιά του ελαστικού ή της ζάντας μπορεί να προκληθεί απαρτήρητη. Εάν παρουσιαστεί μη φυσιολογικός κραδασμός ή χειρισμός, αυτό σημαίνει ότι το ελαστικό ή η ζάντα μπορεί να έχουν υποστεί ζημιά. Επιβραδύνετε και σταθμεύστε το όχημά σας με απόλυτη ασφάλεια και, στη συνέχεια, ελέγξτε το ελαστικό και τη ζάντα. Εάν δεν μπορείτε να δείτε τις ζημιές από το εξωτερικό, θα πρέπει να συνεχίσετε να οδηγείτε με χαμηλή ταχύτητα και να μεταβείτε στο πλησιέστερο εξουσιοδοτημένο συνεργείο της MG.

Κατευθυντικά ελαστικά

Τα κατευθυντήρια ελαστικά επισημαίνονται με την «κατεύθυνση περιστροφής» (DOR). Για τη διατήρηση των χαρακτηριστικών του χειρισμού, της απόδοσης των ελαστικών, του χαμηλού θορύβου στο δρόμο και την επέκταση της διάρκειας ζωής των ελαστικών, τα ελαστικά πρέπει πάντα να είναι εφοδιασμένα με βέλος που να δείχνει το σωστό «DOR».

Διάρκεια ζωής ελαστικών

Η σωστή πίεση των ελαστικών και το μέτριο στυλ οδήγησης μπορούν να παρατείνουν τη διάρκεια ζωής των ελαστικών.

Συστάσεις:

- Εάν το όχημα πρόκειται να αποθηκευτεί για μεγάλο χρονικό διάστημα, μετακινήστε το όχημά σας τουλάχιστον μία φορά σε δύο εβδομάδες για να «περιστρέψετε τα ελαστικά».
- Ελέγχετε τακτικά την πίεση των ελαστικών όταν είναι κρύα.
- Αποφύγετε τις στροφές με υπερβολική ταχύτητα.
- Ελέγχετε τακτικά τα ελαστικά για μη φυσιολογικά μοτίβα φθοράς. Αυτοί οι ακόλουθοι παράγοντες μπορεί να επηρεάσουν τη διάρκεια ζωής των ελαστικών.

Πίεση ελαστικών

Η λανθασμένη πίεση θα προκαλέσει μη φυσιολογική φθορά του ελαστικού, θα μειώσει σημαντικά τη διάρκεια ζωής και θα έχει αρνητικές επιπτώσεις στα χαρακτηριστικά οδήγησης του οχήματος. Η πίεση των ελαστικών πρέπει να ελέγχεται τουλάχιστον μία φορά το μήνα, και μία φορά πριν από κάθε διαδρομή μεγάλων αποστάσεων.

Στυλ οδήγησης

Η υπερβολικά σκληρή επιτάχυνση και η πέδηση (ενδέχεται να ακούσετε θόρυβο) ή να οδηγείτε με υψηλή ταχύτητα, ενώ οι στροφές θα αυξηθούν.

Ισορροπία τροχού

Η ισορροπία λειτουργίας των αυτόματων τροχών δοκιμάζεται σωστά πριν ένα νέο όχημα βγαίνει από το εργοστάσιο. Αλλά οι τροχοί μπορεί να είναι εκτός ισορροπίας λόγω πολλών παραγόντων.

Εάν οι τροχοί είναι εκτός ισορροπίας, μπορεί να προκληθεί κούνημα ή κραδασμός του μηχανισμού διεύθυνσης και τα ελαστικά μπορεί να φθαρούν υπερβολικά. Είναι σημαντικό να το διορθώσετε γρήγορα. Κάθε τροχός πρέπει να εξισορροπείται μετά την τοποθέτηση ενός νέου ελαστικού ή την επισκευή του ελαστικού.

Ευθυγράμμιση τροχών

Η εσφαλμένη ευθυγράμμιση των τροχών μπορεί να προκαλέσει υπερβολική φθορά των ελαστικών και να επηρεάσει την ασφάλεια του οχήματος. Εάν τα ελαστικά εμφανίζουν σημάδια μη φυσιολογικής φθοράς, συμβουλευτείτε ένα εξουσιοδοτημένο συνεργείο της MG.

Φροντίδα των ελαστικών σας



ΤΑ ΕΛΑΤΤΩΜΑΤΙΚΑ ΕΛΑΣΤΙΚΑ ΕΙΝΑΙ ΕΠΙΚΙΝΔΥΝΑ! ΜΗΝ οδηγείτε εάν κάποιο ελαστικό έχει υποστεί ζημιά, έχει φθαρεί υπερβολικά ή έχει φουσκώσει σε λανθασμένη πίεση.

Να οδηγείτε πάντα λαμβάνοντας υπόψη την κατάσταση των ελαστικών και να ελέγχετε τακτικά το πέλμα και τα πλευρικά τοιχώματα για τυχόν σημάδια παραμόρφωσης (κοψίματα), κοψίματα ή φθορά.

Σημείωση: Εάν είναι δυνατόν, προστατεύστε τα ελαστικά από τη μόλυνση με λάδι, γράσο και καύσιμα.

Πίεση ελαστικών



Πριν από μια διαδρομή μεγάλων αποστάσεων, η πίεση των ελαστικών πρέπει να ελέγχεται.

Ελέγξτε την πίεση (συμπεριλαμβανομένης της ρεζέρβας) τουλάχιστον μία φορά το μήνα, όταν τα ελαστικά είναι κρύα.

Εάν είναι απαραίτητο να ελέγξετε την πίεση των ελαστικών όταν είναι ζεστά, θα πρέπει να περιμένετε να αυξηθεί κατά 0,3 έως 0,4 bar (4,35 έως 5,8 psi). Σε αυτή την περίπτωση, ΠΟΤΕ μην αφήνετε τον αέρα να σταματήσει από τα ελαστικά για να ταιριάζει με την συνιστώμενη πίεση (κρύο).

Βαλβίδες

Κρατήστε τα καπάκια των βαλβίδων σταθερά βιδωμένα - εμποδίζουν την εισχώρηση της βρωμιάς στη βαλβίδα. Ελέγξτε τη βαλβίδα για τυχόν διαρροές (ακούστε μια συχνότητα κλίσης) όταν ελέγχετε την πίεση των ελαστικών.

Διάτρητα ελαστικά

Εάν ένα αιχμηρό αντικείμενο διεισδύσει στο ελαστικό και παραμένει μέσα του, το ελαστικό μπορεί να μην διαρρέυσει. Εάν γνωρίζετε ότι συμβαίνει αυτό, μειώστε αμέσως την ταχύτητα και οδηγείτε με προσοχή μέχρι να μπορέσετε να τοποθετήσετε τον εφεδρικό τροχό ή να πραγματοποιήσετε επισκευές.

Σημείωση: Εάν το πλευρικό τοίχωμα του ελαστικού έχει υποστεί ζημιά ή παραμορφωθεί, αντικαταστήστε αμέσως το ελαστικό, μην επιχειρήσετε επισκευή.

Δείκτες φθοράς πέλματος

Στο κάτω μέρος του αρχικού ελαστικού, υπάρχει ένα σημάδι φθοράς 1,6 χιλιοστών κάθετα προς την κατεύθυνση κύλισης του τροχού. Αυτοί οι δείκτες διαμορφώνονται στο μοτίβο του πέλματος σε πολλά σημεία γύρω από την περιφέρεια. Ένα σημάδι στο πλάι ενός ελαστικού, όπως το επάνω γράμμα TWI ή το τρίγωνο, που υποδεικνύουν τη θέση του σήματος φθοράς.

Συντήρηση

Όταν το πέλμα έχει φθαρεί μέχρι 1,6 χιλιοστά, οι ενδεικτικές λυχνίες θα φτάσουν στην επιφάνεια του μοτίβου του πέλματος, προκαλώντας την επίδραση μιας συνεχής λωρίδας από καουτσούκ σε όλο το πλάτος του ελαστικού.

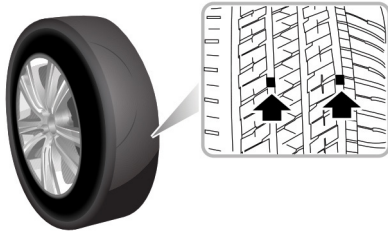

ΣΗΜΑΝΤΙΚΟ

Ένα ελαστικό ΠΡΕΠΕΙ να αντικατασταθεί μόλις γίνει ορατό το ενδεικτικό φθοράς.

Ανταλλακτικά ελαστικά



Συνιστάται η τοποθέτηση των ελαστικών σύμφωνα με τις αρχικές προδιαγραφές. ΜΗΝ αντικαθιστάτε τα ελαστικά με ελαστικά οποιουδήποτε άλλου τύπου. Εναλλακτικά ελαστικά, διαφορετικής προδιαγραφής, μπορεί να επηρεάσουν αρνητικά τα χαρακτηριστικά οδήγησης και την ασφάλεια του οχήματος. Για καλύτερη εγγύηση της οδήγησης και της ασφάλειας, συνιστάται να συμβουλευτείτε ένα εξουσιοδοτημένο συνεργείο της MG.

Να έχετε πάντα ισορροπημένες τροχούς αντικατάστασης και ελαστικά πριν από τη χρήση.

Περιστροφή τοποθέτησης τροχού

Συνιστάται να εναλλάσσετε τους τροχούς από πλευρά σε πλευρά ή εμπρός προς πίσω σε ακανόνιστα διαστήματα, ώστε να εξισορροπήσετε τη φθορά των ελαστικών.

Σε περιπτώσεις ομοιόμορφης φθοράς των μπροστινών ελαστικών, συνιστάται η ανταλλαγή των μπροστινών και των πίσω τροχών, όπως φαίνεται στην εικόνα. Αυτό μπορεί να εξισορροπήσει τη φθορά των ελαστικών, να παρατείνει τη διάρκεια ζωής των ελαστικών και την ομοιόμορφη κόπωση των ελαστικών.

Συντήρηση

Δεν συνιστάται η εναλλαγή των κινούμενων τροχών διαγώνια, επιτρέπεται η αλλαγή εμπρός και πίσω. Επιτρέπεται η εναλλαγή μη κινούμενων τροχών, επομένως επιτρέπεται η εναλλαγή των τροχών διαγώνια, λαμβάνοντας υπόψη τις συμβουλές του DOR.

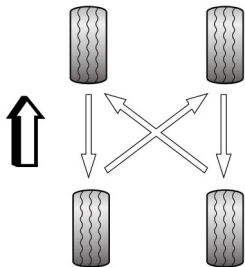

Σημείωση: Τα κατευθυντήρια ελαστικά επισημαίνονται με την «κατεύθυνση περιστροφής» (DOR). Για τη διατήρηση των χαρακτηριστικών οδήγησης, τα ελαστικά πρέπει πάντοτε να είναι εφοδιασμένα με βέλος ένδειξης που δείχνει το σωστό «DOR». Όταν το μοτίβο του πέλματος του ελαστικού είναι κατευθυντικό, οι τροχοί δεν πρέπει να ανταλλάσσονται διαγώνια ή αριστερά προς τα δεξιά, αλλά μπορούν να ανταλλάσσονται εμπρός προς πίσω.

Σημείωση: Μετά από οποιαδήποτε περιστροφή του ελαστικού τροχού, ορισμένα οχήματα πρέπει να οδηγηθούν με ταχύτητα 40 km / h για περίπου 10 λεπτά για να υποδείξουν σωστά την τιμή πίεσης των ελαστικών.

Αλυσίδες χιονιού

Οι μη κατάλληλες αλυσίδες χιονιού ενδέχεται να προκαλέσουν ζημιά στα ελαστικά, τους τροχούς, την ανάρτηση, τα φρένα ή το αμάξωμα του αυτοκινήτου σας.

Δώστε προσοχή στις ακόλουθες απαιτήσεις στη χρήση:

- Οι αλυσίδες ελαστικών / χιονιού μπορούν να τοποθετηθούν μόνο στους μπροστινούς τροχούς.
- Το πάχος των αλυσίδων ελαστικών / χιονιού δεν πρέπει να υπερβαίνει τα 15 mm.
- Παρακαλείστε να τηρείτε πάντα τις οδηγίες εγκατάστασης και τάσης για τις αλυσίδες ελαστικών / χιονιού, καθώς και τους περιορισμούς ταχύτητας σε διαφορετικούς δρόμους.
- ΜΗΝ οδηγείτε πιο γρήγορα από 50 km / h.
- Για να αποφύγετε τις ζημιές των ελαστικών και την υπερβολική φθορά των αλυσίδων ελαστικών / χιονιού, οι αλυσίδες ελαστικών / χιονιού πρέπει να αφαιρεθούν κατά την οδήγηση στο δρόμο χωρίς χιόνι.

Οι προδιαγραφές των τροχών και των ελαστικών για τις αλυσίδες ελαστικών / χιονιού ισχύουν για το μοντέλο αυτό:

Μέγεθος ζάντας τροχού: 6.5Jx 16

Διάσταση ελαστικού 205/60 R16

Σημείωση: Οι αλυσίδες χιονιού επιτρέπεται να τοποθετούνται μόνο στα ελαστικά των προδιαγραφών που συνιστά ο κατασκευαστής.

Σημείωση: Εάν οδηγείτε σε δρόμους με χιόνι ή πάγο, συνιστάται η χρήση χειμερινών ελαστικών. Συμβουλευτείτε ένα εξουσιοδοτημένο συνεργείο της MG για λεπτομέρειες.

Καθαρισμός και φροντίδα οχήματος



Τηρήστε όλες τις προφυλάξεις ασφαλείας για τα προϊόντα καθαρισμού. Μην πίνετε υγρά και τα κρατάτε μακριά από τα μάτια.

Εξωτερικό αυτοκίνητο

Πλύσιμο του αυτοκινήτου σας



Ορισμένα συστήματα καθαρισμού υψηλής πίεσης θα διεισδύσουν στις τσιμούχες των θυρών, των παραθύρων και της ηλιοροφής. ΜΗΝ στοχεύετε τα μπεκ νερού απευθείας στα εξαρτήματα που μπορεί να υποστούν εύκολα ζημιά.



Μην καθαρίζετε το χώρο του κινητήρα με νερό υψηλής πίεσης, καθώς ενδέχεται να προκληθεί ζημιά στο ηλεκτρικό σύστημα του οχήματος.

Προκειμένου να διατηρηθεί το φινιρίσμα στο αυτοκίνητό σας, παρατηρήστε τα ακόλουθα σημεία προσοχής:

- ΜΗΝ χρησιμοποιείτε ζεστό νερό για να πλένετε το αυτοκίνητο.
- ΜΗΝ χρησιμοποιείτε απορρυπαντικά ή απορρυπαντικά.
- Σε ζεστό καιρό, ΜΗΝ πλένετε το αυτοκίνητο σε άμεσο ηλιακό φως.

- Όταν χρησιμοποιείτε εύκαμπτο σωλήνα, ΜΗΝ στοχεύετε το νερό απευθείας στο τζάμι, στις πόρτες ή στις στεγανοποιήσεις της ηλιοροφής ή μέσω των οπών των τροχών στα εξαρτήματα του φρένου.

Εάν το αυτοκίνητο είναι ιδιαίτερα βρώμικο, χρησιμοποιήστε έναν εύκαμπτο σωλήνα για να ξεπλύνετε τον τριβή και να μαζεύετε από το αμάξωμα, πριν από το πλύσιμο. Στη συνέχεια, πλύνετε το αυτοκίνητο χρησιμοποιώντας κρύο ή χλιαρό νερό που περιέχει καλή ποιότητα σαμπουάν για πλύσιμο και κερί. Χρησιμοποιείτε πάντα άφθονο νερό για να διασφαλίσετε ότι το χαλί ξεπλένεται από την επιφάνεια και δεν γειώνει το χρώμα. Μετά το πλύσιμο, ξεπλύνετε το αμάξωμα με καθαρό νερό και στεγνώστε το με ένα δέρμα σαγόνι.

Καθαρισμός της κάτω πλευράς

Σημείωση: ΜΗΝ χρησιμοποιείτε εύκαμπτο σωλήνα υψηλής πίεσης για να καθαρίσετε το διαμέρισμα του κινητήρα - μπορεί να προκληθεί ζημιά στα ηλεκτρονικά συστήματα του αυτοκινήτου.

Κατά καιρούς, αλλά ιδιαίτερα κατά τους χειμερινούς μήνες, όταν χρησιμοποιείται αλάτι στους δρόμους, χρησιμοποιήστε έναν εύκαμπτο σωλήνα για να πλύνετε την κάτω πλευρά του αυτοκινήτου. Ξεπλύνετε τις συσσωρευτές λάσπης και καθαρίστε καλά τις περιοχές όπου μπορούν εύκολα να συλλεχθούν τα υπολείμματα (για παράδειγμα, θόλοι τροχών και ραφές του πίνακα).

Συντήρηση

ΣΗΜΑΝΤΙΚΟ

- Αποφύγετε τον καθαρισμό του οχήματος σε άμεσο ηλιακό φως.
- Κατά τον καθαρισμό του οχήματος το χειμώνα, αποφεύγετε να ψεκάζετε νερό απευθείας πάνω στις κλειδαριές των θυρών και στα κενά του πίνακα, λόγω κινδύνου πάγου.
- Μη χρησιμοποιείτε τραχύ σφουγγάριο ή ύφασμα για να καθαρίσετε το αυτοκίνητο, κάτι που θα προκαλέσει βλάβη στο φινιρίσμα.
- Κατά τον καθαρισμό των προβολέων δεν χρησιμοποιείτε στεγνό πανί ή σφουγγάρι, χρησιμοποιείτε μόνο ζεστό σαπούνι.

Καθαρισμός με καθαριστικό υψηλής πίεσης

Σημείωση: Διαβάζετε πάντα τις οδηγίες λειτουργίας των κατασκευαστών.

Όταν χρησιμοποιείτε πλυστικές συσκευές υψηλής πίεσης, πάντα να διασφαλίζετε ότι υπάρχει επαρκής απόσταση μεταξύ του ακροφυσίου ψεκασμού και τυχόν μαλακών υλικών, ελαστικών και τσιμουχών.

ΣΗΜΑΝΤΙΚΟ

- Δώστε προσοχή στις οδηγίες λειτουργίας του φίλτρου υψηλής πίεσης.
- Τα μαλακά εξαρτήματα στο όχημα πρέπει να διατηρούνται σε μεγάλη απόσταση από το καθαριστικό υψηλής πίεσης.

Αφαίρεση σημείων πίσσας

Χρησιμοποιήστε το λευκό πνεύμα για να αφαιρέσετε τα σημεία πίσσας και τους πεισματικούς λεκέδες από το χρώμα. Στη συνέχεια, πλύνετε αμέσως την περιοχή με σαπουνόνερο για να αφαιρέσετε όλα τα ίχνη του πνεύματος.

Προστασία αμαξώματος

Μετά το πλύσιμο, εξετάστε τη βαφή για ζημιές. Εάν η ζημιά έχει αποκαλυφθεί γυμνό μέταλλο, χρησιμοποιήστε πρώτα ένα χρωματιστό αστάρι και, στη συνέχεια, εφαρμόστε το σωστό έγχρωμο στρώμα βάσης και τελειώστε με ένα μολύβι με βερνίκι. Εκτελέστε αυτή τη θεραπεία μετά το πλύσιμο αλλά πριν από το γυαλί ή το κερί. Πιο εκτεταμένη ζημιά στο χρώμα ή το αμάξωμα πρέπει να επισκευαστεί σύμφωνα με τις συστάσεις του κατασκευαστή. Η μη τήρηση αυτού θα ακυρώσει την εγγύηση κατά της διάβρωσης. Σε περίπτωση αμφιβολίας, ρωτήστε το Εξουσιοδοτημένο συνεργείο της MG.

Στίλβωση βαφής



ΜΗΝ χρησιμοποιείτε βερνίκι αυτοκινήτου που περιέχει χονδροειδή - αυτά θα αφαιρέσουν το φιλμ βαφής και θα προκαλέσουν ζημιά στο γυαλιστερό φινίρισμα.

Περιστασιακά επεξεργασία της επιφάνειας βαφής με εγκεκριμένη στιλβωτική ουσία που περιέχει τις ακόλουθες ιδιότητες:

- Πολύ ήπια λειαντικά για την απομάκρυνση της επιφανειακής μόλυνσης χωρίς να αφαιρέσετε ή να προκαλέσετε ζημιά στο χρώμα.
- Πλήρωση ενώσεων που γεμίζουν τις γρατσουνιές και μειώνουν την ορατότητά τους.
- Κερί για την παροχή προστατευτικής επίστρωσης μεταξύ του χρώματος και των στοιχείων.

Σημείωση: Εάν είναι δυνατόν, αποφύγετε την εφαρμογή βερνικιού ή προϊόντων κεριού στα τζάμια των παραθύρων και στις ελαστικές τσιμούχες.

Λεπίδες υαλοκαθαριστήρα

Πλύνετε σε ζεστό σαπουνόνερο. ΜΗΝ χρησιμοποιείτε καθαριστικά με πνεύμα ή βενζίνη.

Παράθυρα και καθρέφτες

Καθαρίζετε τακτικά όλα τα παράθυρα, μέσα και έξω, χρησιμοποιώντας εγκεκριμένο γυαλί.

Παρμπρίζ: Ειδικότερα, καθαρίστε το εξωτερικό της οθόνης με γυαλί καθαρισμού μετά το πλύσιμο του αυτοκινήτου με προϊόντα πλυσίματος και κεριού και πριν τοποθετήσετε νέες λεπίδες υαλοκαθαριστήρων.

Πίσω οθόνη: Καθαρίστε το εσωτερικό με ένα μαλακό πανί, χρησιμοποιώντας μια πλευρική προς την πλευρική κίνηση για να αποφευχθεί η πρόκληση ζημιάς στα στοιχεία θέρμανσης.

Σημείωση: ΜΗΝ τρίψετε ή χρησιμοποιείτε λειαντικά καθαριστικά στο εσωτερικό της πίσω οθόνης - αυτό θα προκαλέσει βλάβη στα στοιχεία θέρμανσης.

Καθρέφτες: Πλύνετε με σαπουνόνερο. Χρησιμοποιήστε πλαστικό ξύστρα για να αφαιρέσετε τον πάγο. ΜΗΝ χρησιμοποιείτε λειαντικά υλικά καθαρισμού ή μεταλλικό ξύσιμο.

Πλαστικά εξαρτήματα

Τυχόν πλαστικά εξαρτήματα πρέπει να καθαρίζονται χρησιμοποιώντας συμβατικές μεθόδους καθαρισμού και να μην υποβάλλονται σε επεξεργασία με λειαντικά υλικά.

Συντήρηση

Βαφή ζημιές

Οποιαδήποτε ζημιά στο χρώμα ή τα χτυπήματα πρέπει να αντιμετωπίζονται αμέσως με κατάλληλα υλικά βαφής / βερνίκι για να αποφευχθεί η ακύρωση της εγγύησης κατά της διάβρωσης.

Λωρίδες καιρού και καουτσούκ

Οποιοσδήποτε λωρίδες καιρού ή καουτσούκ τσιμούχας πρέπει να υποβάλλονται σε επεξεργασία με κατάλληλα υλικά (σιλικαζέλ) εάν καθαρίζονται με ισχυρά απορρυπαντικά, με αποτέλεσμα να αποφεύγονται τυχόν κολλήσεις και να διατηρηθεί η διάρκεια ζωής της τσιμούχας.

Τροχοί:



Κατά τον καθαρισμό των τροχών, οποιοδήποτε υλικό ή νερό που έρχεται σε επαφή απευθείας με το δίσκο φρένων μπορεί να επηρεάσει την αποτελεσματικότητα της πέδησης.

Προκειμένου να διασφαλιστεί ότι οι τροχοί διατηρούνται σε βέλτιστη κατάσταση πρέπει να καθαρίζονται τακτικά.

Χρησιμοποιείτε μόνο ένα συνιστώμενο μη-όξινο καθαριστικό τροχών. Διαβάζετε πάντα τις οδηγίες του προϊόντος.

Καθαρισμός εσωτερικού

Πλαστικά υλικά

Καθαρίστε τα πλαστικά υλικά με αραιωμένο καθαριστικό ταπετσαριών και, στη συνέχεια, σκουπίστε με ένα υγρό πανί.

Σημείωση: ΜΗΝ γυαλίζετε τα εξαρτήματα του ταμπλό - αυτά θα πρέπει να παραμένουν μη αντανακλαστικά.

Χαλιά και υφάσματα

Καθαρίστε με ένα αραιωμένο καθαριστικό ταπετσαριών - δοκιμάστε πρώτα μια κρυμμένη περιοχή.

Δερμάτινο

Καθαρίστε το δέρμα με ζεστό νερό και σαπούνι χωρίς απορρυπαντικό. Στεγνώστε και γυαλίστε το δέρμα με στεγνό, καθαρό, χωρίς χνούδι.

Σημείωση: ΜΗΝ χρησιμοποιείτε βενζίνη, απορρυπαντικά, κρέμες επίπλων ή στιλβωτικά ως καθαριστικά.

Πίνακας οργάνων, ηχοσύστημα και οθόνη πλοήγησης

Καθαρίστε μόνο με ένα στεγνό πανί. ΜΗΝ χρησιμοποιείτε υγρά καθαρισμού ή σπρέι.

Καλύμματα μονάδας αερόσακου



MHN αφήνετε αυτές τις περιοχές να πλημμυρίσουν με υγρό και MHN χρησιμοποιείτε βενζίνη, απορρυπαντικό, κρέμα επίπλων ή στιλβωτικά.

Για την προστασία των ζημιών στο SRS του αερόσακου, οι ακόλουθες περιοχές θα πρέπει να καθαρίζονται με ταχύτητα μόνο με ένα υγρό πανί και καθαριστικό ταπετσαριών MONO:

- Κεντρικό επίθεμα τιμονιού.
- Περιοχή του ταμπλό που περιέχει τον αερόσακο συνοδηγού.
- Περιοχή επένδυσης οροφής και φινιρίσματα μπροστινής κολώνας που περικλείουν τις μονάδες προστασίας από την πρόσκρουση της κεφαλής.

Ζώνες ασφαλείας



MHN χρησιμοποιείτε λευκαντικά, βαφές ή διαλύτες καθαρισμού στις ζώνες ασφαλείας.

Επεκτείνετε τις ζώνες και, στη συνέχεια, χρησιμοποιήστε ζεστό νερό και σαπούνι χωρίς απορρυπαντικό. Αφήστε τις ζώνες να στεγνώσουν φυσικά. MHN τα περάσετε ή μην χρησιμοποιείτε το αυτοκίνητο μέχρι να στεγνώσουν εντελώς.

Τεχνικά δεδομένα

- 290 Διαστάσεις τεχνικών δεδομένων
- 292 Τιμές βάρους
- 294 Σημαντικές παράμετροι κινητήρα
- 296 Συνιστώμενα υγρά και ικανότητες
- 297 Ευθυγράμμιση τροχών
(Κατάσταση χωρίς φορτίο)
- 297 Τροχοί και ελαστικά
- 297 Πίεση ελαστικών (Κρύα)

Τεχνικά δεδομένα

Διαστάσεις τεχνικών δεδομένων

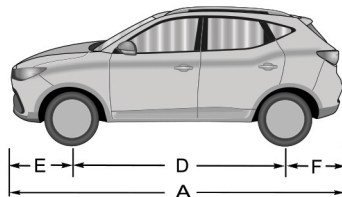
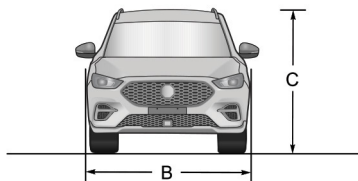

Στοιχείο, μονάδες	Παράμετρος
Συνολικό μήκος A, mm	4323
Συνολικό πλάτος	1809
Συνολικό ύψος C (χωρίς φορτίο), mm	1628 (ύψος αμαξώματος) / 1653 (με ράφι αποσκευών)
Βάση τροχού D, mm	2585
Εμπρός προεξοχή E, mm	901
Πίσω προεξοχή F, mm	837
Μπροστινό μετατρόχιο:	1526

Τεχνικά δεδομένα

Στοιχείο, μονάδες	Παράμετρος
Πίσω μετατρόχιο:	1539
Ελάχιστη απόσταση από το έδαφος (φορτωμένο), mm	144.6
Ελάχιστη διάμετρος κύκλου στροφής, m	11,2
Χωρητικότητα δεξαμενής καυσίμου, l	45

Σημείωση: Η μέτρηση του μήκους του οχήματος δεν περιλαμβάνει την πινακίδα κυκλοφορίας.

Σημείωση: Οι καθρέφτες οπισθοπορείας και το παραμορφωμένο τμήμα του τοιχώματος των ελαστικών ακριβώς πάνω από το σημείο επαφής δεν περιλαμβάνονται στο συνολικό πλάτος.

Τεχνικά δεδομένα

Τιμές βάρους

Στοιχείο, μονάδες	Παράμετρος		
	1.0T 6AT	1.5L 5MT	1,0T 6MT
Πρόσωπο στην καμπίνα, πρόσωπο	5		
Βάρος οχήματος χωρίς φορτίο (kg)	1255/1264	1215/1231/1239	1259
Μέγιστο επιτρεπόμενο βάρος στο όχημα	1730	1695	1730
Απαλλαγμένο βάρος μπροστινού άξονα, kg	765/769	728/737/741	760
Βάρος πίσω άξονα χωρίς φορτίο, kg	490/495	487/494/498	499
Βάρος μπροστινού άξονα φόρτωσης, kg	872	868	887
Βάρος πίσω άξονα φόρτωσης, kg	858	827	843

Τεχνικά δεδομένα

Βάρη ρυμούλκησης

Στοιχείο, μονάδες	Παράμετροι
Όριο ρυμούλκησης χωρίς πέδηση, kg	500
Φρένο ορίου ρυμούλκησης, kg	500
Φορτίο κοτσαδόρου ρυμούλκησης, kg	50

Σημείωση: Κατά τη ρυμούλκηση τρέιλερ, η ταχύτητα του οχήματος ΠΡΕΠΕΙ να μην υπερβαίνει τα 100 χλμ / ώρα.

Σημείωση: Πριν από τη ρυμούλκηση ενός τρέιλερ, ελέγξτε τις πιέσεις των πίσω ελαστικών, φουσκώστε σε τουλάχιστον 20kPa (0,2 bar) πάνω από την συνιστώμενη πίεση - ΜΗΝ επιτρέπετε την πίεση των ελαστικών να υπερβαίνει τα 300kPa (3,0 bar), κάτι που μπορεί να είναι επικίνδυνο.

Τεχνικά δεδομένα

Σημαντικές παράμετροι κινητήρα

Όχημα	Παράμετρος
	1,0T
Διάμετρος Χωρίς διαδρομή, mm x mm	74x77.4
Χωρητικότητα, Λίτρα	0.999
Σχέση συμπίεσης	10.5 : 1
Τύπος καυσίμου, RON	Αμόλυβδη 95 RON έως EN228 SPEC

Τεχνικά δεδομένα

Όχημα	Παράμετρος
	1.5L
Διάμετρος Χωρίς διαδρομή, mm x mm	75x84.8
Χωρητικότητα, Λίτρα	1.498
Σχέση συμπίεσης	11.5:1
Τύπος καυσίμου, RON	Αμόλυβδη 95 RON έως EN228 SPEC

Τεχνικά δεδομένα

Συνιστώμενα υγρά και ικανότητες

Όνομα	Βαθμός	Χωρητικότητα		
		1.5L-5MT	1.0T-6MT	1.0T-6AT
Λάδι κινητήρα (αντικατάσταση μετά την πώληση), L	C5 0W-20	4,1	4	
Ψυκτικό κινητήρα, L	Γλυκόλη (OAT)	5,4	5.8	
Αυτόματο κιβώτιο ταχυτήτων, L	AW-1	—		6,2
Χειροκίνητο κιβώτιο ταχυτήτων, L	MTF94	1.8	—	—
	Castrol BOT503	—	1.7	
Υγρό φρένων, L	DOT 4	0.75		
Υγρό πλύσης, L	ZY-VIII	4		
Ψυκτικό συστήματος κλιματισμού, g	R1234yf	520±20		

Τεχνικά δεδομένα

Ευθυγράμμιση τροχών (Κατάσταση χωρίς φορτίο)

Αντικείμενο		Παράμετρος
Μπροστά	Γωνία κάμπερ	$-0^{\circ}36' \pm 45'$
	Γωνία κάστερ	$4^{\circ}02' \pm 45'$
	Γωνία σύγκλισης (Σύνολο)	$0^{\circ}8' \pm 15'$
	Γωνία κλίσης πείρου	$12^{\circ}05' \pm 45'$
Πίσω	Γωνία κάμπερ	$-1^{\circ}15' \pm 45'$
	Γωνία σύγκλισης (Σύνολο)	$0^{\circ}25' \pm 20'$

Πίεση ελαστικών (Κρύα)

Τροχοί	Χωρίς φορτίο
Μπροστά	230kPa/2.3bar/34psi
Πίσω	230kPa/2.3bar/34psi

Τροχοί και ελαστικά

Διάσταση ζάντας	7Jx17
Διάσταση ελαστικού	215/55 R17



MG MOTOR GREECE

Syngelidis Automotive Companies

Λεωφόρος Κηφισίας 240-242

Χαλάνδρι 15231, ΕΛΛΑΔΑ

<https://mgmotors.gr>

Copyright by **MG MOTORS**. Οι πληροφορίες που περιέχονται σε αυτό το εγχειρίδιο ισχύουν από την ημερομηνία που αναγράφεται παρακάτω. Η **MG MOTORS** διατηρεί το δικαίωμα να προβεί σε τροποποιήσεις των τεχνικών προδιαγραφών, των χαρακτηριστικών και του σχεδιασμού των οχημάτων όσον αφορά στις πληροφορίες και τις εικόνες αυτού του εγχειριδίου, καθώς και σε τροποποιήσεις στο ίδιο το εγχειρίδιο. Έκδοση 12/2023